

PRIXTON

ALPHA PRO

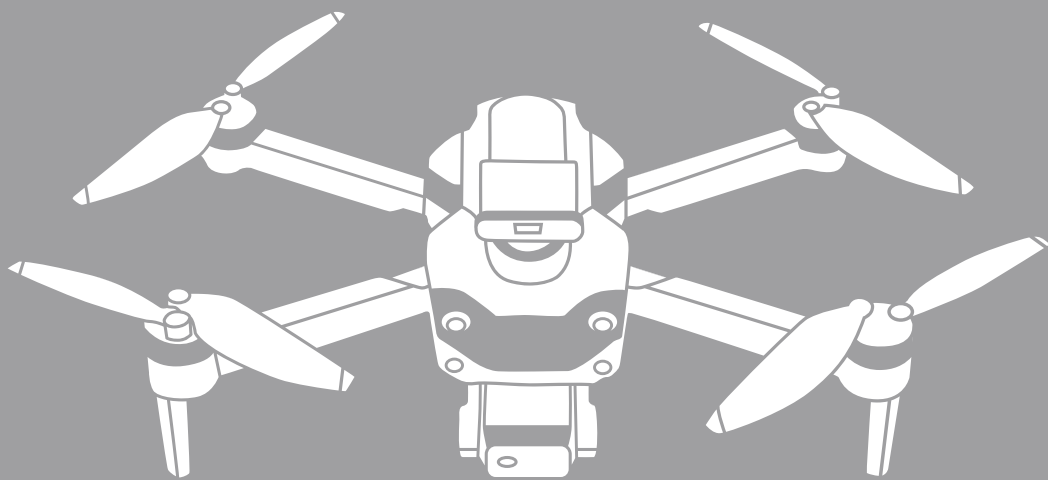

DRON DRONE

INDEX

ES	3
EN	14
FR	25
IT	36
DE	47
PT	58
NL	69

CONOCE TU DRON

El dron utiliza la banda de frecuencia de 2.4G, lo que permite que múltiples personas operen al mismo tiempo sin interferir entre sí. A través del control remoto, el dron puede ser controlado para lograr funciones como volar, rodar, ajustes finos, despegue con un solo botón, aterrizaje con un solo botón, conversión de velocidad, modo sin cabeza, corrección, fijación de altura, evasión de obstáculos y otras funciones.

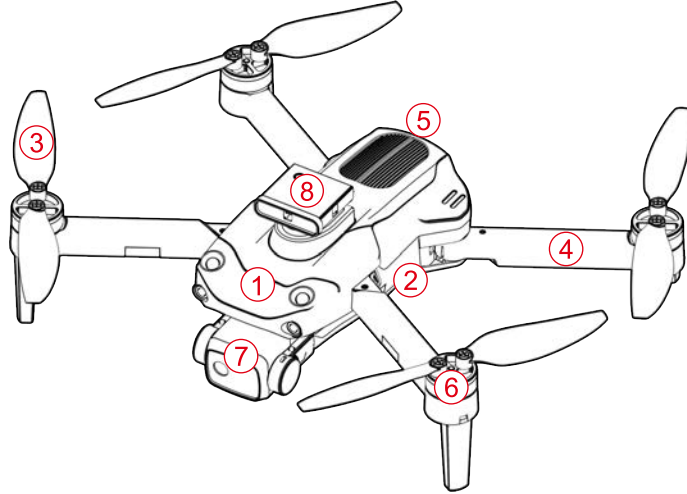

- | | | |
|--------------------|-----------|--------------------------|
| ① Carcasa superior | ④ Brazo | ⑦ Cámara |
| ② Carcasa inferior | ⑤ Batería | ⑧ Evitador de obstáculos |
| ③ Hélice | ⑥ Motor | |

ACCESORIOS

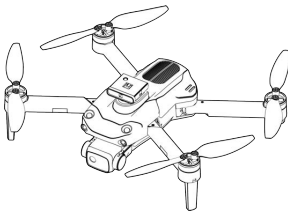

Dron x1 (batería incluida)

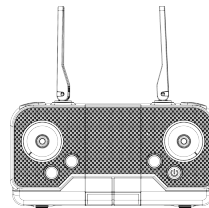

Control remoto x1

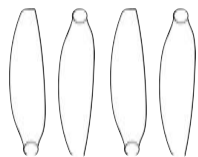

Hélices de repuesto Ax2 Bx2

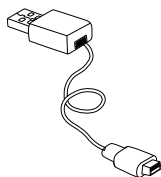

Cargador USB x1



Destornillador x1

PREPARACIÓN PREVIA AL VUELO

1. ENTORNO DE VUELO

Interior: Se prefieren espacios amplios alejados de barreras, multitudes o mascotas.



Exterior: Se prefieren condiciones soleadas, sin viento y con brisa.



Por favor, mantén el dron a la vista durante el vuelo y mantenlo alejado de barreras, cables de alta tensión, árboles y personas.

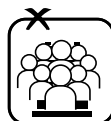
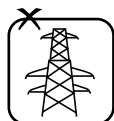

No vuela en entornos extremos, como calor intenso, frío intenso, viento fuerte o lluvia intensa.



2.ABRIR LAS ALAS PASOS PARA ABRIR

- 1 Abre el brazo delantero (cerca de la cámara).
- 2 Abre el brazo trasero. Dobra primero el brazo trasero y luego el brazo delantero al doblar.

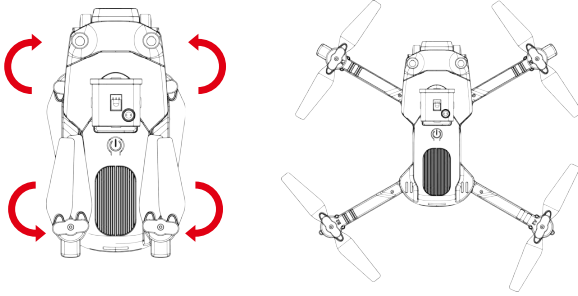

Abrir el brazo

3.ENSAMBLAJE DE HÉLICES

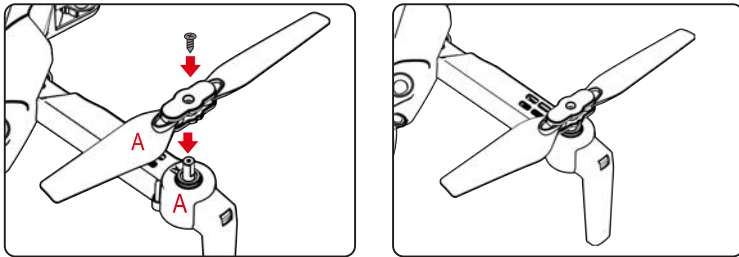

Alinea las palas con el eje del motor e instálalas (la identificación del brazo debe ser consistente con la identificación de la pala), aprieta el tornillo en sentido horario.

4. CARGA DE LA BATERÍA PARA EL DRON

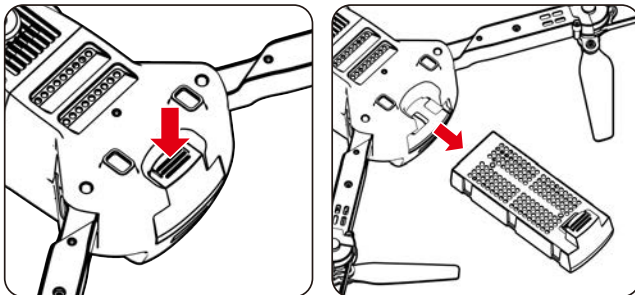

A. Retira la batería de litio de la parte inferior del dron.

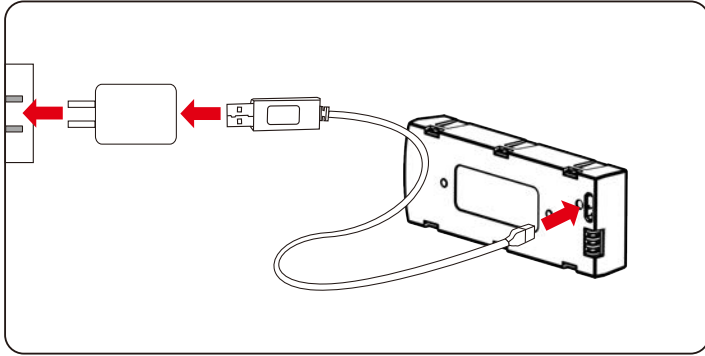

B. Conecta el cable de carga USB al puerto de carga de la batería de litio.

NOTAS

La batería se ilumina en rojo cuando se está cargando y se apaga cuando la batería está llena. El tiempo de carga es de aproximadamente 100-120 minutos.

⚠ INSTRUCCIONES DE LA BATERÍA

Existe un cierto riesgo al usar una batería de litio. Puede causar incendios, lesiones corporales o pérdida de propiedad. Los usuarios deben ser conscientes de los riesgos y asumir la responsabilidad completa por el uso incorrecto de la batería.

Si ocurre una fuga de la batería, evita el contacto con los ojos o la piel con el electrolito. Una vez que suceda, lávate los ojos con agua limpia y busca atención médica inmediatamente. Por favor, retira el enchufe inmediatamente si percibes algún olor peculiar, ruido o humo.

CARGA DE LA BATERÍA

Por favor, utiliza el cargador de fábrica original para garantizar un uso seguro.

No cargues una batería dilatada o desgastada.

No sobrecargues la batería. Por favor, desconecta el cargador una vez que esté completamente cargada.

No cargues la batería cerca de materiales inflamables, como alfombras, suelos de madera o muebles de madera, ni sobre la superficie de objetos electroconductores.

Por favor, mantén siempre un ojo en la batería durante la carga.

No cargues una batería que aún no se haya enfriado.

La temperatura de carga debe estar entre 0°C y 40°C.

RECICLAJE DE BATERÍAS:

No deseches la batería como basura diaria. Por favor, familiarízate con el método local de eliminación de residuos y deséchala de acuerdo con los requisitos especiales.

CONOCE TU CONTROL REMOTO

1. PARTES DEL CONTROL REMOTO

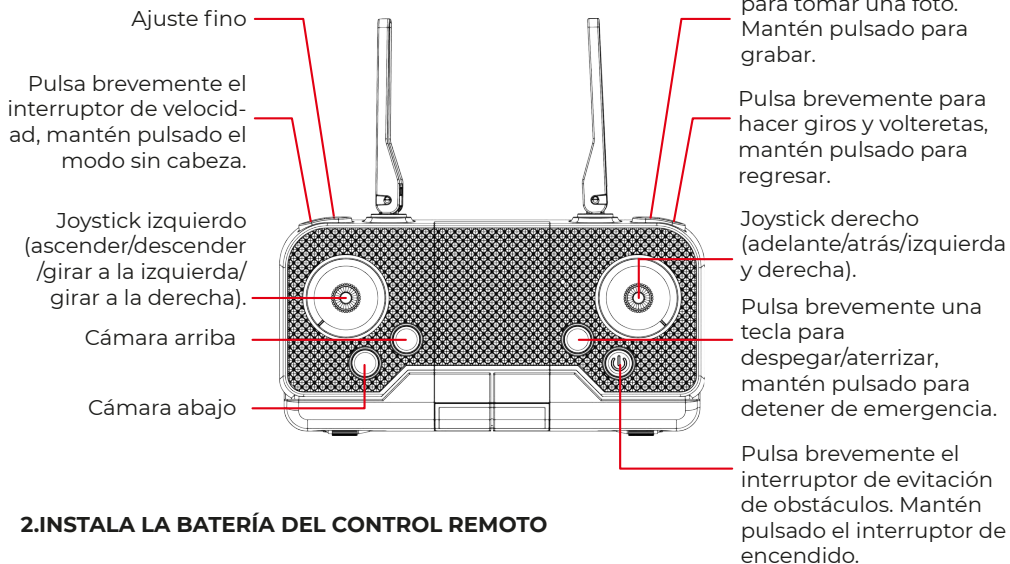

2. INSTALA LA BATERÍA DEL CONTROL REMOTO

(Las baterías deben comprarse por separado)

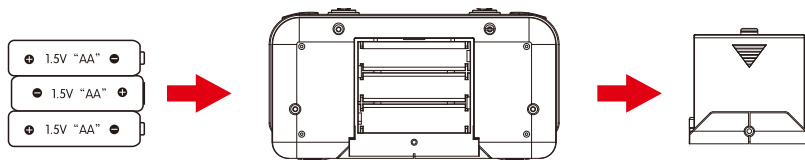

Abre la tapa de la batería e inserta 3 pilas AA correctamente según las instrucciones de los electrodos.

NOTAS:

1. Asegúrate de que las baterías estén colocadas correctamente según las indicaciones de polaridad en el compartimento de la batería.
2. Por favor, no mezcles baterías viejas y nuevas juntas.
3. Por favor, no mezcles diferentes tipos de baterías juntas.

CONEXIÓN DE SEÑAL DEL TRANSMISOR Y EL RECEPTOR

1. Enciende el dron y colócalo en una superficie nivelada, la luz indicadora del transmisor y el LED del dron parpadearán.
2. Empuja el joystick del acelerador hasta el punto más alto y luego devuélvelo al punto más bajo. Cuando escuches dos pitidos, la luz indicadora del transmisor y el LED del dron se encenderán normalmente, la conexión de señal estará completada.

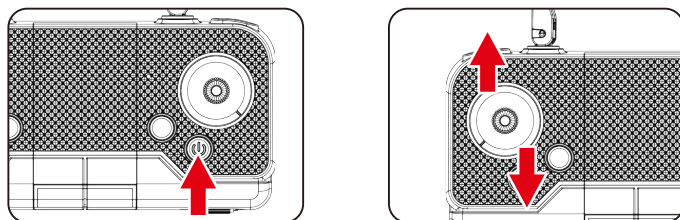

CALIBRACIÓN DEL TRANSMISOR

Puedes utilizar la función de calibración horizontal para calibrar la aeronave cuando se desvíe en una dirección específica en el aire o cuando gire en su lugar. Coloca la aeronave en una superficie horizontal, mantén presionados los dos joysticks del control remoto durante 3 segundos, el control remoto emitirá un pitido y las luces de la aeronave parpadearán. Espera aproximadamente 3 segundos, las luces de la aeronave permanecerán encendidas y la calibración estará completa.

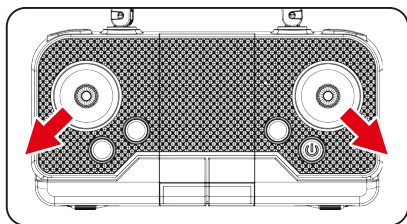

COMIENZA TU VUELO

1. Ascenso con un botón

Presiona el botón "Ascenso con un botón", las hélices del dron girarán y volará automáticamente a una altura de 1.5 metros.

2. Vuelo básico

Utiliza el joystick izquierdo para controlar la altura del vuelo y girar a la izquierda/derecha, y el joystick derecho para controlar las direcciones de vuelo hacia adelante, hacia atrás, izquierda y derecha.

Joystick izquierdo

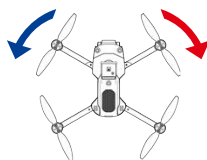
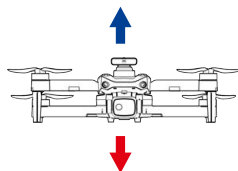
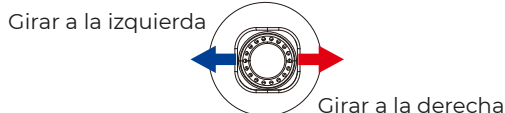
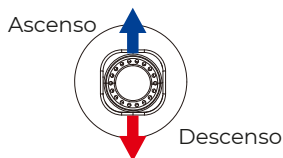

Joystick derecho

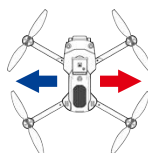
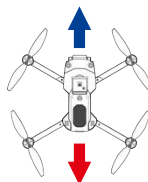
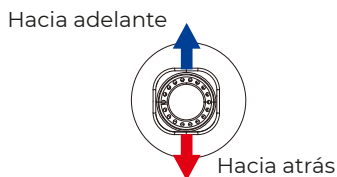

MODO DE EVITACIÓN DE OBSTÁCULOS

Si se detecta un obstáculo a 0.5-1 metros después de ingresar al modo de evitación de obstáculos, el dron dejará de moverse en dirección al obstáculo. La función de evitación de obstáculos solo puede reconocer objetos de color claro, pero no puede reconocer objetos oscuros, negros o transparentes. Se recomienda utilizar la función de evitación de obstáculos solo en interiores.

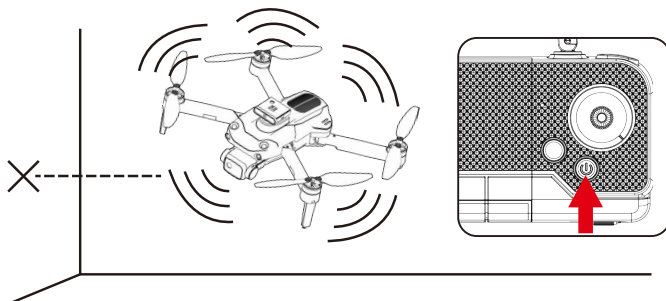

Se recomienda activar la función de evitación de obstáculos en un entorno de vuelo interior con una longitud y anchura de 6 x 6 metros o más. Cuando el UAV activa el modo de evitación de obstáculos, la velocidad disminuirá y no se podrá activar la velocidad rápida. Por lo tanto, se recomienda volar en interiores cuando se active el modo de evitación de obstáculos.

VOLTERETAS Y GIROS

Cuando el dron alcanza más de 3 metros de altura, presiona "Volteretas y giros de 360°" y mueve el joystick derecho hacia una dirección específica, el dron rotará en esa dirección.

Joystick derecho

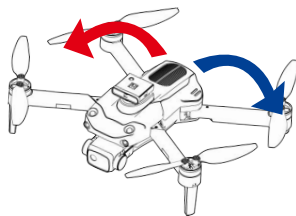
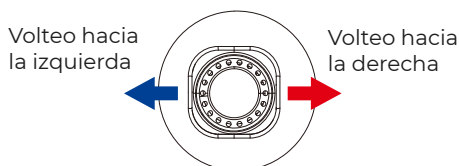

Modo sin cabeza

La dirección de vuelo del dron está sujeta a la dirección del control remoto. Cuando el dron ajusta la frecuencia, el dron se establece por defecto en modo común. Entonces, la luz indicadora del dron permanece encendida normalmente. Cuando presionas la tecla de función de modo sin cabeza del control remoto, el control remoto emite un pitido y entra en estado sin cabeza. Cuando presionas nuevamente la tecla de función de modo sin cabeza, escuchas un sonido de pitido y el dron sale del modo sin cabeza.

En el estado sin cabeza, el operador no necesita identificar la dirección de la nariz, sino controlar el dron según la palanca de control del control remoto.

Hover (Mantener posición)

Cuando sueltas el joystick izquierdo (acelerador) después de realizar la acción de ascenso/descenso, el dron se mantendrá en una altura específica.

Joystick izquierdo

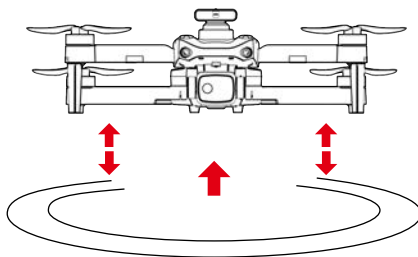
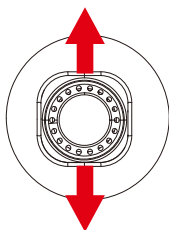

Función de ajuste fino

Cuando la aeronave gira en el aire o se inclina en diferentes direcciones, puedes utilizar la función de ajuste fino para corregir la acción. Presiona el botón de ajuste fino y escucha un pitido, luego mueve el joystick en la dirección opuesta para ajustar y calibrar hasta que la aeronave no se desvíe. Si no hay ninguna operación durante 5-6 segundos después de ingresar al ajuste fino, la función de ajuste fino saldrá automáticamente.

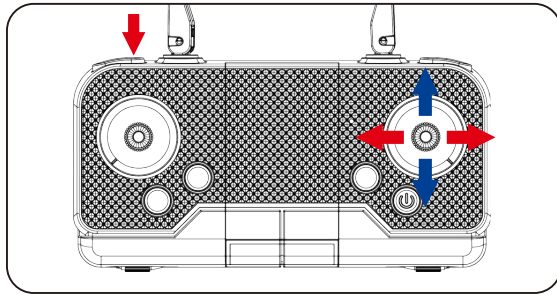

- ① Ajuste fino de avance/retroceso.
- ② Ajuste fino de vuelo lateral izquierdo/derecho.

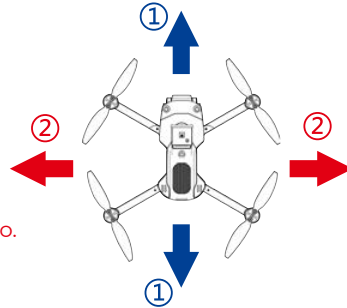

Notas

Cuando el dron se encuentra a menos de 30 cm del suelo, será afectado por el vórtice de las hélices que él mismo genera y se volverá inestable. Esto se conoce como "efecto suelo". Cuanto más bajo esté el dron, mayor será el efecto.

Preguntas frecuentes

Problema: Fallo de control

Causa: No está conectado con la batería del cuadricóptero. Fuerza del viento demasiado fuerte.

Soluciones: Conecte la batería del cuadricóptero de manera correcta. No vuele en días ventosos. El rendimiento y el control del cuadricóptero se verán afectados por los vientos fuertes.

Problema: Fallo al ascender

Causas: La velocidad de rotación de las hélices principales es demasiado lenta. La batería del cuadricóptero no está completamente cargada.

Soluciones: Empuje hacia arriba el joystick del acelerador. Por favor, cargue completamente el cuadricóptero.

Problema: Aterrizaje demasiado pronto

Causas: El stick del acelerador se baja demasiado rápido.

Soluciones: Baje el stick del acelerador lentamente para realizar un aterrizaje suave.

Problem: Fuera de control

Causas: Más allá de la distancia de control efectiva.

Solutions: Asegúrese de operar dentro de la distancia controlable: control remoto de 100 metros y control WIFI de 40-50 metros.

Ajuste del ángulo de la cámara WiFi WiFi

Nota: Esta función está limitada a cámaras con servos.

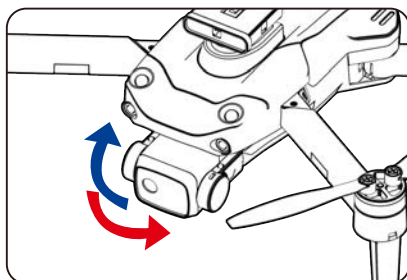
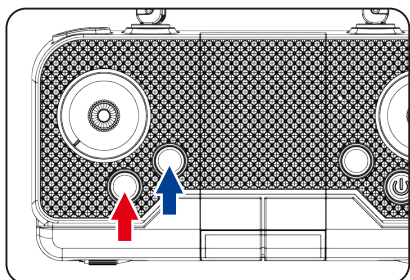

Presiona el botón "Cámara arriba" para controlar el ajuste hacia arriba de la cámara.
Presiona el botón "Cámara abajo" para controlar el ajuste hacia abajo de la cámara.

Manual de operación de la aplicación Descargar e instalar la aplicación móvil

Busca "KY UFO" en la "tienda de aplicaciones" o en "Google Play" para descargar e instalar.
Escanea el código QR a continuación para descargar e instalar.



Configuración de conexión:

Enciende el interruptor de encendido del producto.

Abre la opción de configuración del teléfono móvil, activa el WiFi, encuentra "Flow-xxxxx" en la lista de búsqueda de WiFi y haz clic en Conectar hasta que la conexión sea exitosa.
Abre la aplicación y haz clic en el icono "start" para entrar en la interfaz en tiempo real.

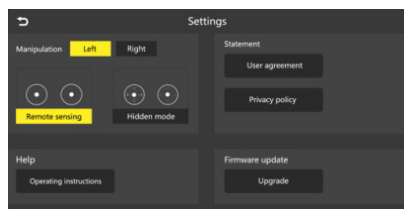

Instrucciones de operación:

Las diversas funciones se muestran en la figura a continuación:

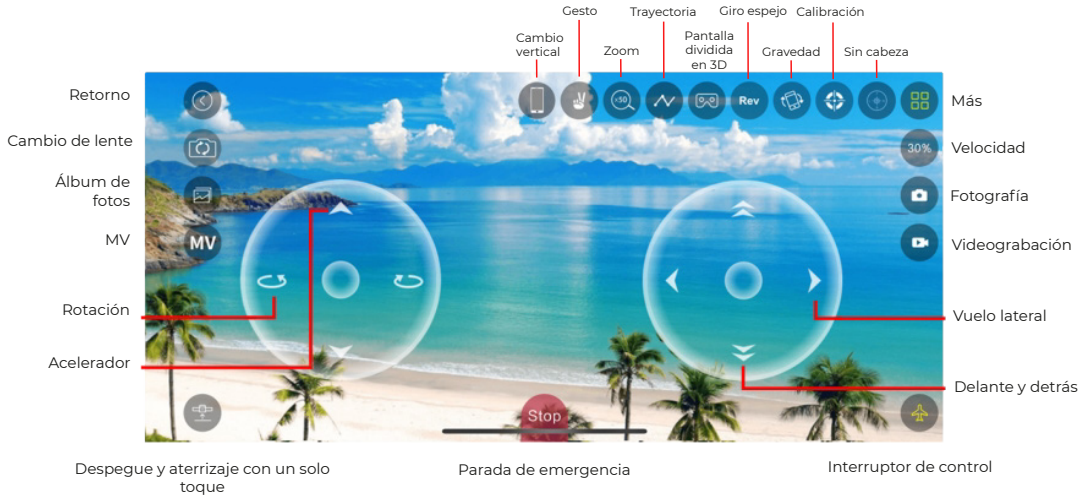

Cuando se cambia a la pantalla vertical, no es posible realizar el control de vuelo en el dispositivo.



Política de garantía

En cumplimiento de lo establecido a tal efecto por el Real Decreto Legislativo 03/2014, de 27 de marzo, se pone a disposición de los interesados, accediendo a www.prixton.com, cuanta información sea necesaria para ejercer los derechos de desistimiento atendiendo a los supuestos que recoge dicha ley, dando por cumplidas las exigencias que esta demanda de la parte vendedora en el contrato de venta.

Las características técnicas y eléctricas que aquí se brindan corresponden a unidades típicas y podrían cambiarse sin previo aviso con el fin de proveer un mejor equipo.

Declaración UE De Conformidad Simplificada

Por la presente, La Trastienda Digital SL como propietaria de la marca comercial Prixton, ubicada en Avenida Cervantes 49, módulo 25, Basauri 48970, Bizkaia, declara que el tipo de equipo radioeléctrico que a continuación se expone:

MARCA	MODELO	DESCRIPCIÓN	CATEGORÍA
Prixton	ALPHA PRO	Dron	Ocio

Es conforme con la Directiva 2014/53/UE del Parlamento Europeo y del consejo de 16 de abril de 2014.

El texto completo de la declaración UE de conformidad está disponible en la dirección de Internet siguiente:

www.prixton.com LA TRASTIENDA DIGITAL

KNOW YOUR DRONE

The drone uses the 2.4G frequency band, which allows multiple people to operate at the same time without interfering with each other. Through the remote control, the drone can be controlled to achieve functions such as flying, rolling, fine-tuning, one-key take-off, one-key landing, speed conversion, headless mode, correction, height fixation, obstacle avoidance and other functions.

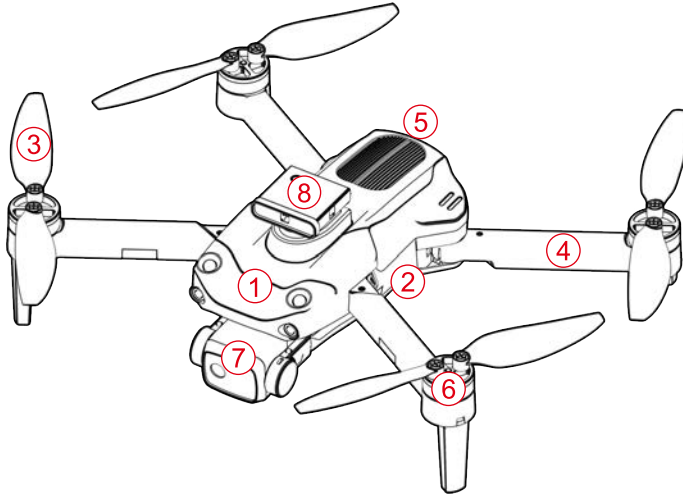

- ① Upper Casing
- ② Lower Casing
- ③ Propeller
- ④ Arm
- ⑤ Battery
- ⑥ Motor
- ⑦ Camera
- ⑧ Obstacle avoider

ACCESSORIES

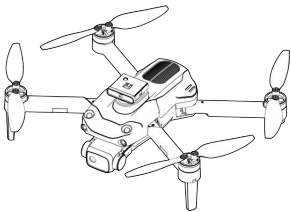

DRONE x1 (Battery Included)

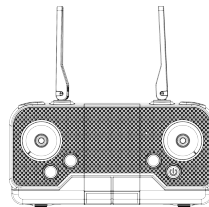

Remote Control x1

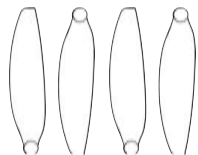

Backup Propellers Ax2 Bx2

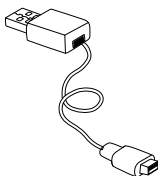

USB Charger x1



Screwdriver x1

PRE-FLIGHT PREPARATION

1.FLIGHT ENVIRONMENT

Indoor: Spacious spaces away from barriers, crowds or pets are preferred.



Outdoor: Sunny, windless and breezy weathers are preferred.



Please keep the drone in sight during the flight and keep it away from barriers, high-tension cables, trees and people.

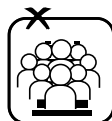
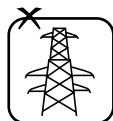

Do not fly in extreme environment, such as hotness, coldness, strong wind or heavy rain.



2.OPEN THE WINGS OPENING STEPS

- ① Open the front arm(close to camera)
- ② Open the back arm. Fold the back arm firstly and then the front arm when folding.

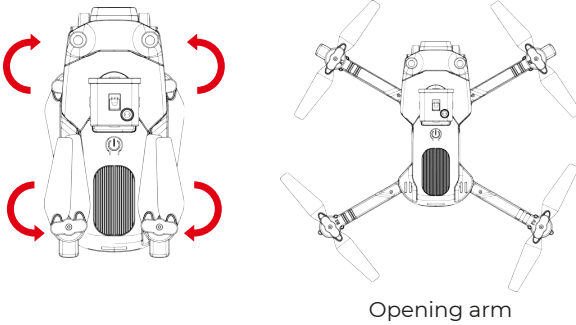

3.ASSEMBLING PROPELLERS

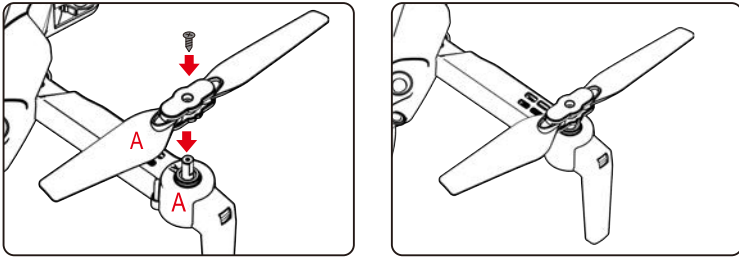

Align the blades with the motor shaft and install them (the arm identification must be consistent with the blade identification),Tighten the screw clockwise.

4. BATTERY CHARGING FOR DRONE

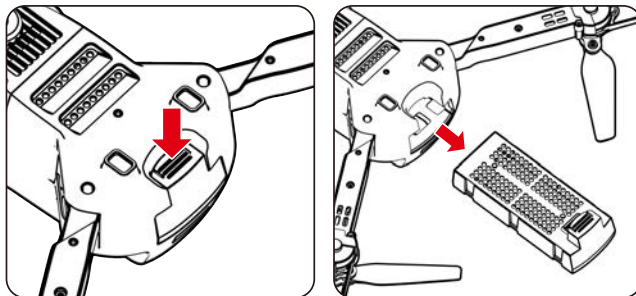

A. Remove the lithium battery from the bottom of the drone.

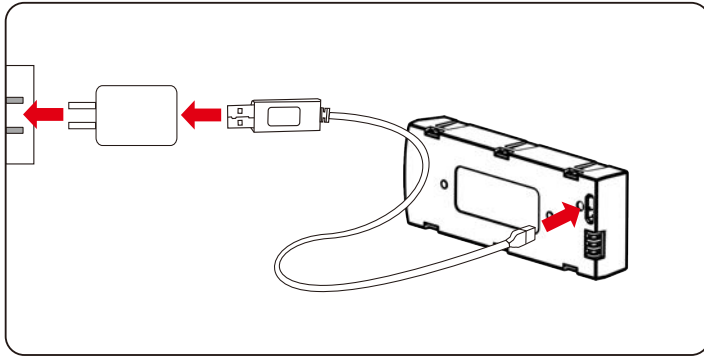

B. Connect USB charging cable with the charging interface of the lithium battery.

NOTES

The battery lights up in red when charging, and turns off when the battery is full. Charging time is about 100-120 minutes.

⚠ BATTERY INSTRUCTIONS

There is a certain risk when using lithium battery. It may cause fire, body injury or property loss. Users must be aware of the risks and take full responsibility of using battery improperly.

If battery leakage occurs, please avoid contacting your eyes or skin with electrolyte. Once it happens, please wash your eyes with clean water and seek medical care immediately.

Please remove the plug immediately if you sense any peculiar smell, noise or smog.

BATTERY CHARGING

Please use the charger from original factory to ensure your safe usage.

Do not charge dilatant or outworn battery.

Do not over charge battery. Please unplug the charger once fully charged.

Do not charge the battery next to inflammables, such as carpet, timber floor or wood furniture or on the surface of electro-conductive objects.

Please always keep an eye on the battery when charging.

Do not charge battery which not cool down yet.

The charging temperature should be between 0°C to 40°C.

BATTERY RECYCLING

Do not dispose the battery as daily rubbish. Please familiarize yourself with the local garbage disposal method and dispose it according to the special requirement.

KNOW YOUR REMOTE CONTROL

1. PARTS OF REMOTE CONTROL

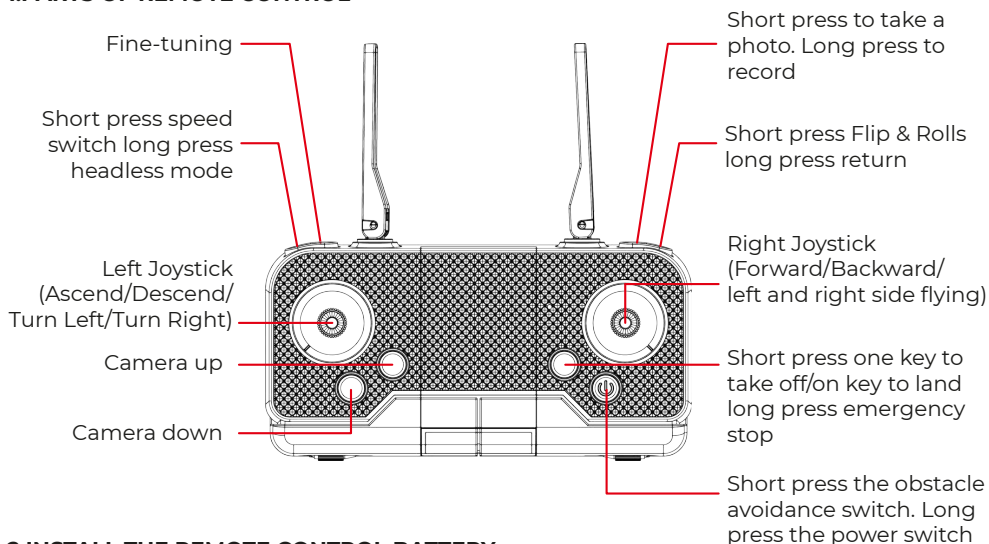

2. INSTALL THE REMOTE CONTROL BATTERY

(Batteries need to be purchased separately)

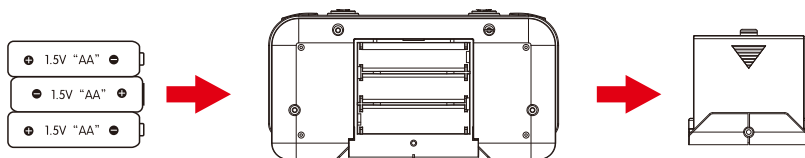

Open the battery cover and insert 3 AA batteries correctly according to the electrode instructions.

NOTES

1. Make sure the battery are loaded correctly according to the polarity indications on the battery compartment.
2. Please do not mix old and new batteries together.
3. Please do not mix different types of batteries together.

SIGNAL CONNECTION OF TRANSMITTER AND RECEIVER

1. Turn on the drone and place it on a level surface, the indicator light of transmitter and the LED of drone flashing.
2. Push the throttle joystick to the highest point then push back to the lowest point, and when you hear two beeps, the indicator light of transmitter and the LED of drone become normally on, the signal connection as completed.

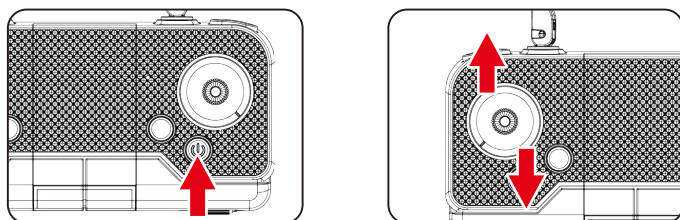

TRANSMITTER CALIBRATION

You can use the horizontal calibration function to calibrate the aircraft when it drifts in a certain direction in the air or when it rotates on the spot. Place the aircraft on a horizontal surface, hold the two joysticks on the remote control for 3 seconds, the remote control will make a beep, and the aircraft lights will flicker. Wait for about 3 seconds, the aircraft lights will stay on and the calibration is complete.

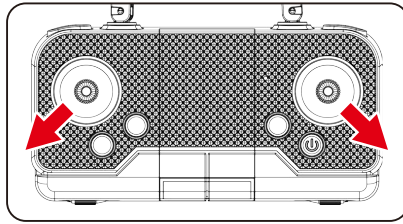

START YOUR FLIGHT

1. One-key Ascend

Press the "One-key Ascend" button, the drone blades rotate and automatically fly to a height of 1.5 meters.

2. Basic Flight

Use the left joystick to control the flight altitude and turn left/right, and the right joystick to control the forward, backward, left and right side flight directions.

Left joystick

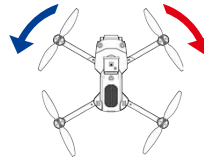
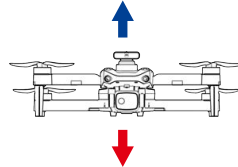
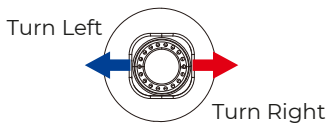
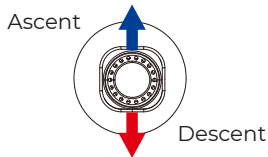

Right joystick

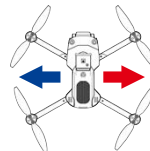
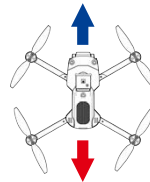
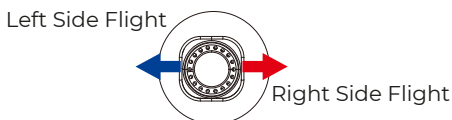
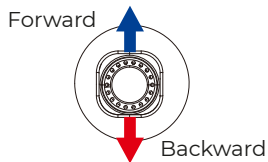

OBSTACLE AVOIDANCE MODE

If an obstacle is sensed 0.5-1 meters after entering obstacle avoidance, it will stop moving in the direction of the obstacle. Obstacle avoidance can only recognize light-colored objects, but dark, black, and transparent objects cannot be recognized. The obstacle avoidance function is only recommended for indoor use.

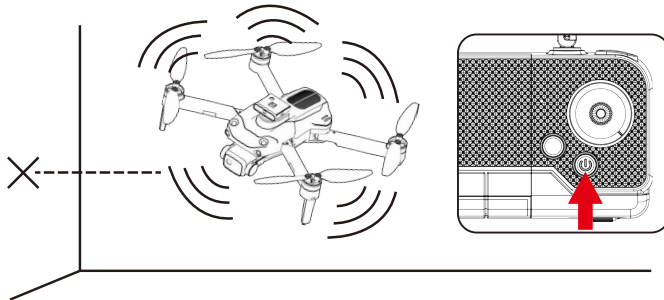

It is recommended to turn on the obstacle avoidance function in an indoor flight environment with a length and width of 6 x 6 meters or more. When the UAV turns on the obstacle avoidance mode, the speed will slow down and the fast gear cannot be turned on. Therefore, it is recommended to fly indoors when the obstacle avoidance mode is turned on.

FLIPS & ROLLS

When the drone is reaching more than 3 meters high, click "360° flips and rolls" and move the right joystick to a certain direction, the drone will rotate in that direction.

Right joystick

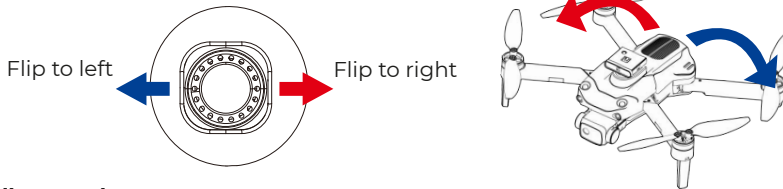

Headless Mode

The flight direction of drone is subjected to the direction of remote control.

1. When drone adjust the frequency, the drone is default as common mode. Then the indication light of drone is normally on. When you press the headless function key of remote control, the remote control beeps once and enters headless state. When you press the headless mode key again, you listen to a beep sound and the drone exits the headless mode.
2. In the headless state, operator doesn't need to identify the direction of nose, but control the drone according to the operating lever of remote control.

Hover

When you release the left joystick (throttle) after the ascent/descent action the drone will hover at a certain height

Left joystick

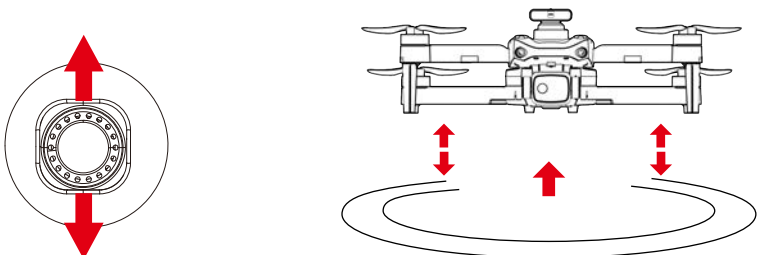

fine-tuning function

When the aircraft spins in the air or tilts in different directions, you can use fine-tuning to correct the action. Press the fine-tuning button and hear a beep, then move the joystick in the opposite direction to adjust and calibrate until the aircraft does not deviate. If there is no operation for 5-6 seconds after entering the fine-tuning, the fine-tuning function will automatically exit.

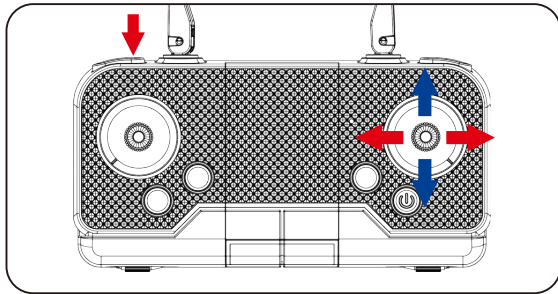

- ① Forward/Backward Fine-tuning
- ② Left/Right Side Fly Fine-tuning

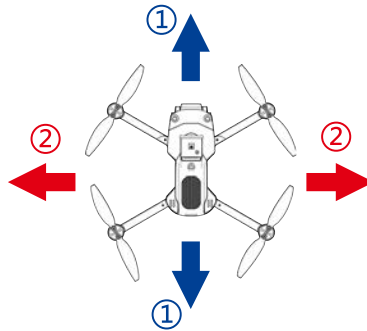

Notes

When the drone is within 30cm from the ground, it will be affected by the blade vortex made by itself and become unstable. This is "ground effect". The lower the drone is, the greater the effect will be.

FAQ

Problem: Control failure

Causes: Not connect with the quadcopter battery. Too strong wind force

Solutions: Connect the quadcopter battery in right way. Do not fly in windy days. The performance and the control of the quadcopter will be affected by the strong winds.

Problem: Fail to ascent

Causes: The rotation speed of main blades is too slow. The battery of the quadcopter is not fully charged.

Solutions: Push up the throttle joystick. Please full charge the quadcopter.

Problem: Landing too soon

Causes: The throttle stick is pulled down too fast.

Solutions: Pull down the throttle stick slowly to perform a smooth landing.

Problem: Out of control

Causes: Beyond the effective controlling distance.

Solutions: Ensure operation within the controllable distance: remote control of 100 meters and WIFI control of 40-50 meters

WiFi camera angle adjustment

WiFi

Note: This feature is limited to cameras with servos.

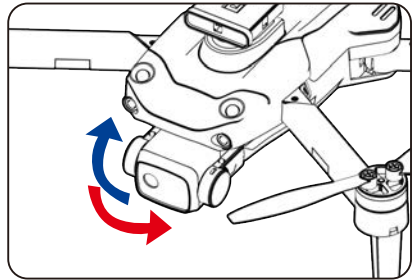
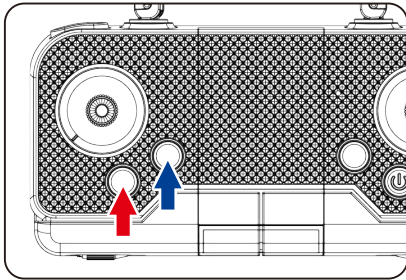

Press the "Camera Up" button to control the camera up adjustment.
Press the "Camera Down" button to control the camera down adjustment.

App operation manual

Download and install mobile App

1. Search "KY UFO" in "app store" or "Google play" to download and install.
2. Scan the QR code below to download and install.



Connection settings:

1. Turn on the power switch of the product.
2. Open the mobile phone setting option, start WiFi, find "Flow-xxxxx" in the WiFi search list, and click Connect until the connection is successful.
3. Open the app and click the "start" icon to enter the real-time interface.

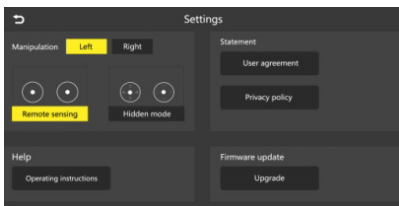

Operating instructions:

Various functions are shown in the figure below:

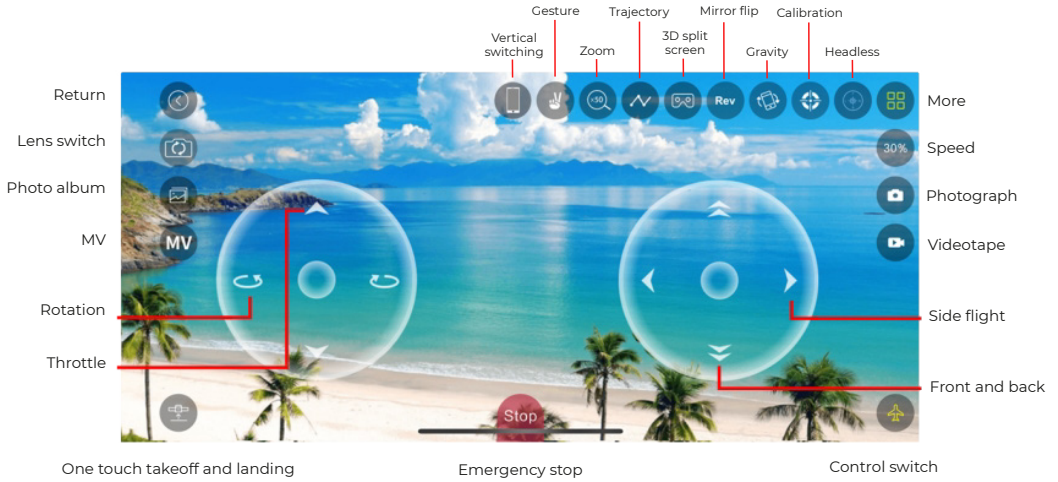

When switching to vertical screen, it is not possible to perform flight control on the device.

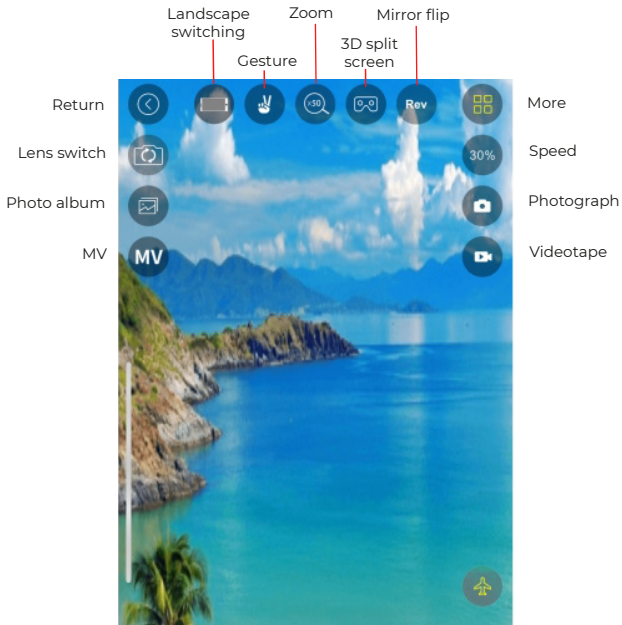

Warranty policy

This product complies with the warranty law in force in the country of purchase. When you have a problem that you can not solve, you must access the web www.prixton.com and click on the contact option to send us your assistance form.

These technical and electrical specifications are those of typical units and may be changed without prior notice in order to provide improved equipment.

Simplified EU Declaration Of Conformity

We, La Trastienda Digital located in Avenida Cervantes 49, módulo 25, Basauri 48970, Bizkaia hereby declare that the following goods, imported and selling at European market:

BRAND	MODEL NAME	DESCRIPTION	CATEGORY
Prixton	ALPHA PRO	Humidifier	Home

Are in compliance with the EC Council Directive of 2014/53/EU (EM DIRECTIVE) and harmonized standards and with the board of the 16th of April 2014.

The complete text of the UE Declaration of conformity is available anytime at this website address:

www.prixton.com

LA TRASTIENDA DIGITAL

CONNAISSEZ VOTRE DRONE

Le drone utilise la bande de fréquence 2,4 GHz, ce qui permet à plusieurs personnes de l'utiliser en même temps sans interférence. À travers la télécommande, le drone peut être contrôlé pour réaliser des fonctions telles que le vol, le roulis, les ajustements fins, le décollage d'un seul bouton, l'atterrissage d'un seul bouton, la conversion de vitesse, le mode sans tête, la correction, la fixation de hauteur, l'évitement d'obstacles et d'autres fonctions.

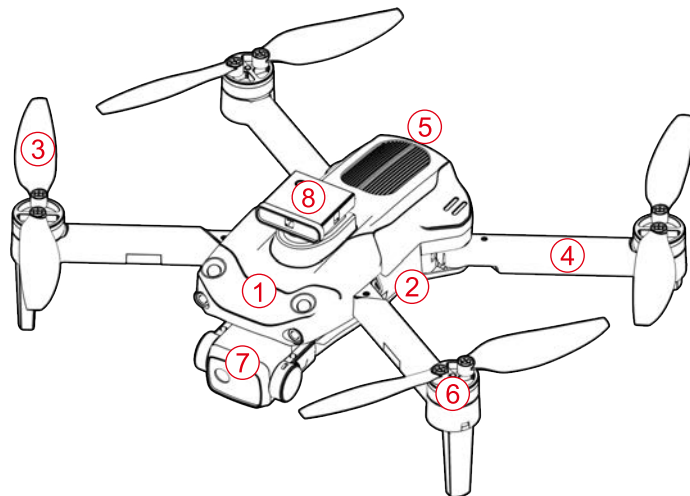

- | | | |
|-----------------------|------------|-----------------------|
| ① Carcasse supérieure | ④ Bras | ⑦ Caméra |
| ② Carcasse inférieure | ⑤ Batterie | ⑧ Eviteur d'obstacles |
| ③ Hélice | ⑥ Moteur | |

ACCESSOIRES

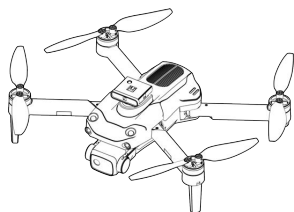

DRONE x1 (batterie incluse)

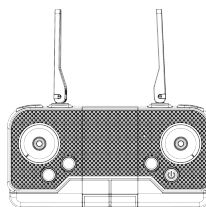

Télécommande x1

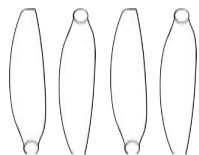

Hélices de secours Ax2 Bx2

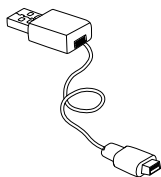

Chargeur USB x1



Tournevis x1

PRÉPARATION AVANT LE VOL

1. ENVIRONNEMENT DE VOL

Intérieur : Des espaces spacieux éloignés des obstacles, des foules ou des animaux domestiques sont préférables.



Extérieur : Les temps ensoleillés, sans vent et avec une légère brise sont préférés.



Veillez garder le drone en vue pendant le vol et le tenir à l'écart des obstacles, des câbles à haute tension, des arbres et des personnes.

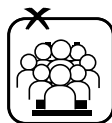
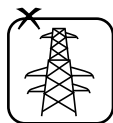

Ne volez pas dans des environnements extrêmes, tels que la chaleur, le froid, un vent fort ou une pluie intense.



2.OUVRIR LES AILES ÉTAPES D'OUVERTURE

- ① Ouvrez le bras avant (proche de la caméra).
- ② Ouvrez le bras arrière. Pliez d'abord le bras arrière, puis le bras avant lors du pliage.

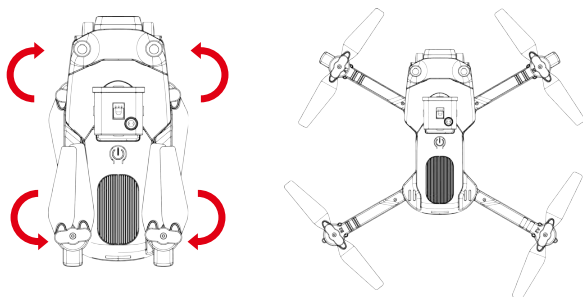

Ouverture du bras

3.ASSEMBLAGE DES HÉLICES

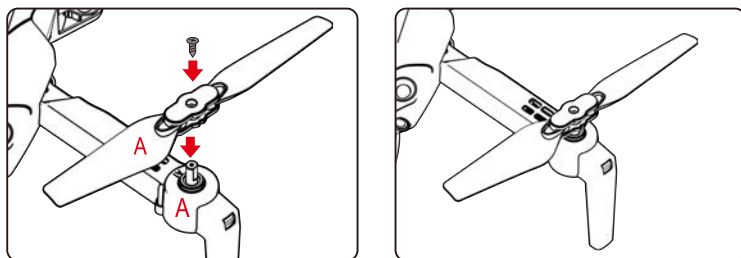

Alignez les pales avec l'arbre du moteur et installez-les (l'identification du bras doit être cohérente avec l'identification de la pale), Serrez la vis dans le sens horaire.

4. CHARGEMENT DE LA BATTERIE POUR LE DRONE

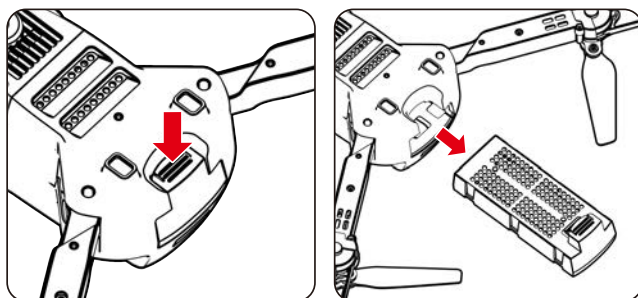

A. Retirez la batterie au lithium située sous le drone.

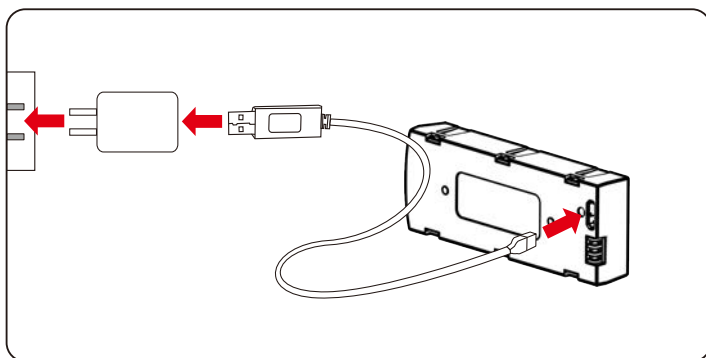

B. Connectez le câble de chargement USB à l'interface de chargement de la batterie au lithium.

REMARQUE

La batterie s'allume en rouge lorsqu'elle se charge, s'éteint lorsque la batterie est pleine .
Le temps de charge est d'environ 100 à 120 minutes.

⚠ INSTRUCTIONS CONCERNANT LA BATTERIE

L'utilisation de batteries au lithium présente un certain risque. Elle peut entraîner un incendie, des blessures corporelles ou des pertes matérielles. Les utilisateurs doivent être conscients des risques et assumer toute la responsabilité en cas d'utilisation incorrecte de la batterie.

En cas de fuite de la batterie, évitez tout contact avec les yeux ou la peau avec l'électrolyte. En cas de contact, lavez immédiatement vos yeux à l'eau propre et consultez un professionnel de santé.

Veillez retirer immédiatement la fiche si vous percevez une odeur étrange, un bruit ou de la fumée.

CHARGEMENT DE LA BATTERIE

Veillez utiliser le chargeur d'usine d'origine pour garantir votre sécurité.

Ne chargez pas une batterie dilatée ou usée.

Ne surchargez pas la batterie. Débranchez le chargeur une fois la charge terminée.

Ne chargez pas la batterie à proximité de matières inflammables telles que les tapis, les planchers en bois ou les meubles en bois, ou sur la surface d'objets électro-conducteurs.

Surveillez toujours la batterie pendant la charge.

Ne chargez pas une batterie qui n'est pas encore refroidie.

La température de charge doit être comprise entre 0°C et 40°C.

BATTERY RECYCLING

Do not dispose the battery as daily rubbish. Please familiarize yourself with the local garbage disposal method and dispose it according to the special requirement.

CONNAÎTRE VOTRE TÉLÉCOMMANDE

1. PIÈCES DE LA TÉLÉCOMMANDE

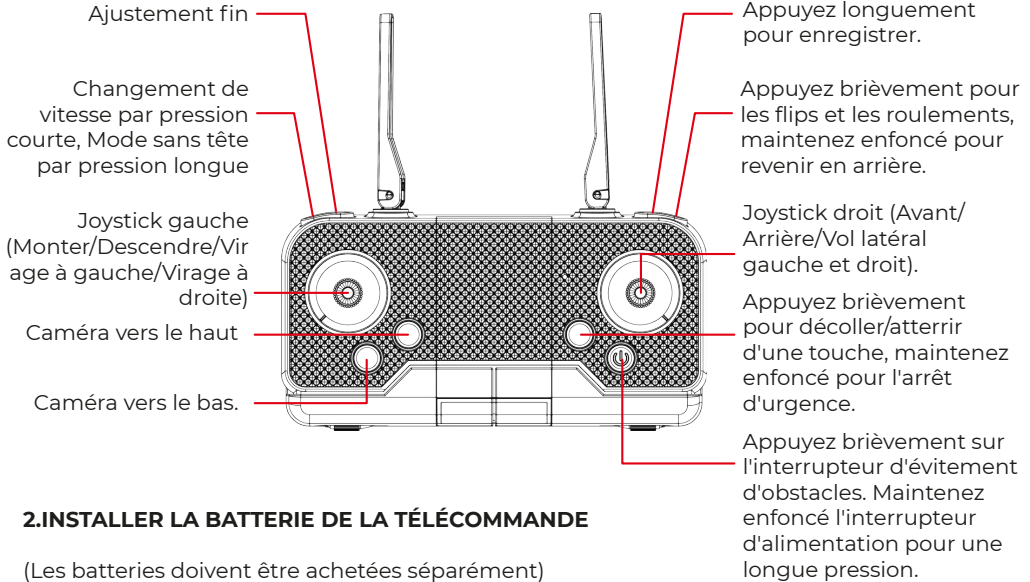

2. INSTALLER LA BATTERIE DE LA TÉLÉCOMMANDE

(Les batteries doivent être achetées séparément)

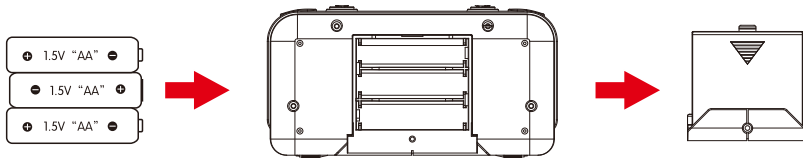

Ouvrez le couvercle de la batterie et insérez correctement 3 piles AA selon les instructions des électrodes.

REMARQUES

Assurez-vous que les piles sont chargées correctement en fonction des indications de polarité sur le compartiment des piles. Veuillez ne pas mélanger les piles neuves et usagées ensemble. Veuillez ne pas mélanger différents types de piles ensemble.

CONNEXION DU SIGNAL DE L'ÉMETTEUR ET DU RÉCEPTEUR

Allumez le drone et placez-le sur une surface plane, le voyant de l'émetteur et la LED du drone clignotent. Poussez le joystick des gaz au point le plus élevé, puis ramenez-le au point le plus bas, et lorsque vous entendez deux bips, le voyant de l'émetteur et la LED du drone s'allument normalement, la connexion du signal est terminée.

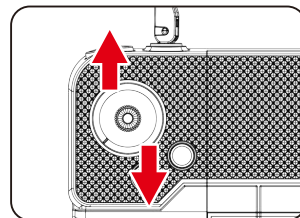
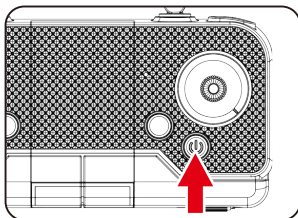

CALIBRATION DE L'ÉMETTEUR

Vous pouvez utiliser la fonction de calibration horizontale pour calibrer l'aéronef lorsqu'il dérive dans une certaine direction dans l'air ou lorsqu'il tourne sur place. Placez l'aéronef sur une surface horizontale, maintenez les deux joysticks de la télécommande enfoncés pendant 3 secondes, la télécommande émettra un bip, et les lumières de l'aéronef clignoteront. Attendez environ 3 secondes, les lumières de l'aéronef resteront allumées et la calibration sera terminée.

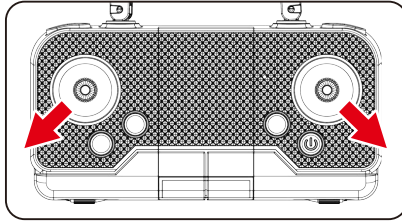

COMMENCEZ VOTRE VOL

1. DÉCOLLAGE D'UNE TOUCHE

Appuyez sur le bouton "Décollage d'une touche", les hélices du drone tournent et il s'envole automatiquement à une hauteur de 1,5 mètre.

2. Vol basique

Utilisez le joystick gauche pour contrôler l'altitude du vol et les virages à gauche/droite, et le joystick droit pour contrôler les directions de vol vers l'avant, l'arrière, la gauche et la droite.

Joystick gauche

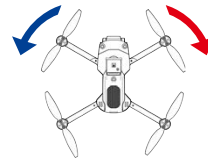
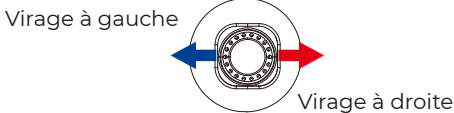
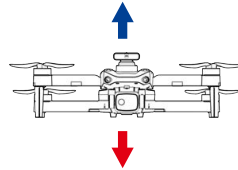
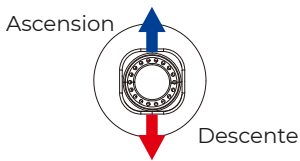

Joystick droit

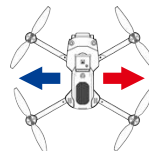
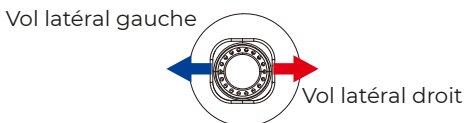
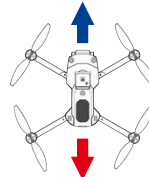
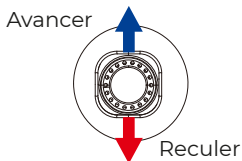

MODE D'ÉVITEMENT DES OBSTACLES

Si un obstacle est détecté à 0,5-1 mètre après avoir activé l'évitement des obstacles, le drone cessera de se déplacer dans la direction de l'obstacle. L'évitement des obstacles ne peut reconnaître que les objets de couleur claire, mais les objets foncés, noirs et transparents ne peuvent pas être reconnus. La fonction d'évitement des obstacles est uniquement recommandée pour une utilisation en intérieur.

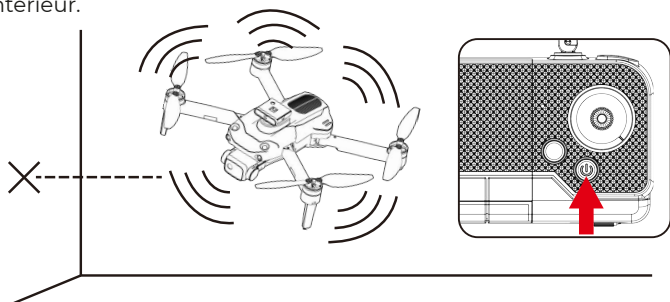

Il est recommandé d'activer la fonction d'évitement des obstacles dans un environnement de vol intérieur avec une longueur et une largeur de 6 x 6 mètres ou plus. Lorsque le drone active le mode d'évitement des obstacles, la vitesse ralentira et il ne sera pas possible d'activer la vitesse rapide. Par conséquent, il est recommandé de voler en intérieur lorsque le mode d'évitement des obstacles est activé.

ACROBATIES ET VRILLES

Lorsque le drone atteint une hauteur de plus de 3 mètres, cliquez sur "360° flips and rolls" et déplacez le joystick droit dans une certaine direction, le drone tournera dans cette direction.

Joystick droit

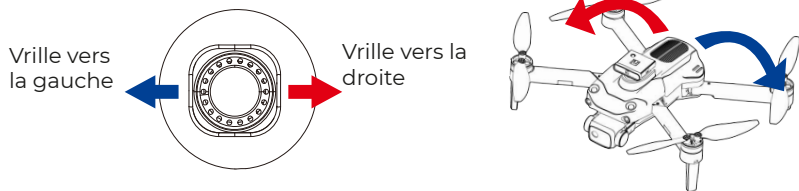

Mode sans tête

La direction de vol du drone est soumise à la direction de la télécommande.

1. Lorsque le drone ajuste la fréquence, il est par défaut en mode commun. Ensuite, le voyant du drone est normalement allumé. Lorsque vous appuyez sur la touche de fonction sans tête de la télécommande, la télécommande émet un bip et entre en mode sans tête. Lorsque vous appuyez à nouveau sur la touche de fonction sans tête, vous entendez un bip et le drone quitte le mode sans tête.
2. En mode sans tête, l'opérateur n'a pas besoin d'identifier la direction du nez, mais contrôle le drone selon le levier de commande de la télécommande.

Maintien en position (Hover)

Lorsque vous relâchez le joystick gauche (manette des gaz) après l'action de montée/descente, le drone se maintient en position à une certaine hauteur.

Joystick gauche

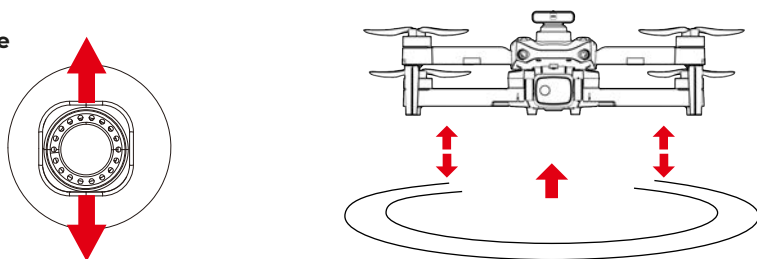

Fonction de réglage fin

Lorsque l'aéronef tourne dans les airs ou bascule dans différentes directions, vous pouvez utiliser le réglage fin pour corriger le mouvement. Appuyez sur le bouton de réglage fin et écoutez un bip, puis déplacez le joystick dans la direction opposée pour ajuster et calibrer jusqu'à ce que l'aéronef ne dévie pas. Si aucune opération n'est effectuée pendant 5 à 6 secondes après avoir entré le réglage fin, la fonction de réglage fin se désactivera automatiquement.

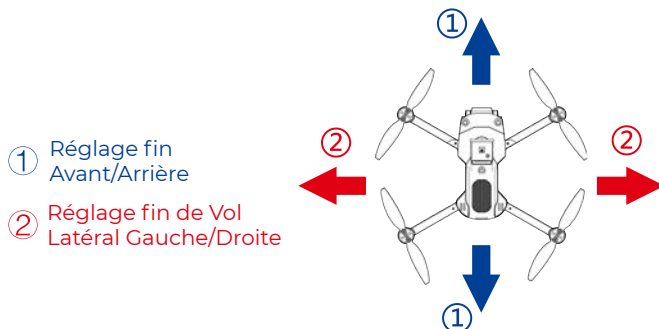
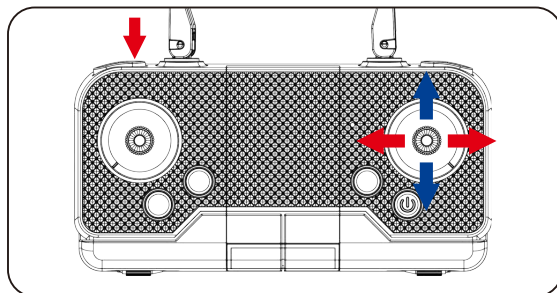

Remarques

Lorsque le drone est à moins de 30 cm du sol, il sera affecté par le vortex généré par ses propres hélices et deviendra instable. C'est l'"effet de sol". Plus le drone est bas, plus l'effet sera important.

FAQ

Problème : Défaillance de contrôle

Causes : Non-connexion avec la batterie du quadricoptère. Force du vent trop forte.

Solutions : Connectez la batterie du quadricoptère correctement. Ne volez pas les jours de vent fort. Les performances et le contrôle du quadricoptère seront affectés par les vents forts.

Problème : Échec de l'ascension

Causes : La vitesse de rotation des pales principales est trop lente. La batterie du quadricoptère n'est pas complètement chargée.

Solutions : Poussez le joystick des gaz vers le haut. Veuillez charger complètement le quadricoptère.

Problème : Atterrissage trop rapide

Causes : Le manche des gaz est descendu trop rapidement.

Solutions : Descendez lentement le manche des gaz pour effectuer un atterrissage en douceur.

Problème : Hors de contrôle

Causes : Au-delà de la distance de contrôle effective.

Solutions : Assurez-vous de respecter la distance de contrôle : télécommande de 100 mètres et contrôle Wi-Fi de 40 à 50 mètres.

Réglage de l'angle de la caméra Wi-Fi Wi-Fi

Remarque : Cette fonction est limitée aux caméras avec des servomoteurs.

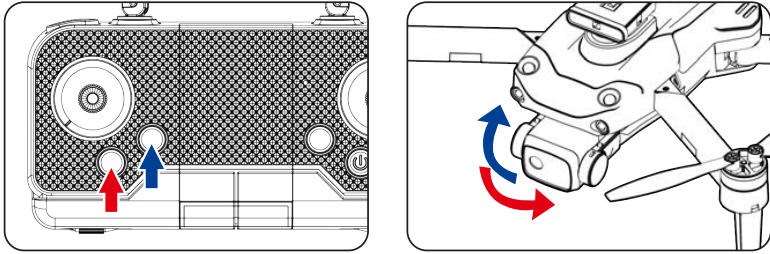

Appuyez sur le bouton "Caméra vers le haut" pour contrôler le réglage de l'angle de la caméra vers le haut.

Appuyez sur le bouton "Caméra vers le bas" pour contrôler le réglage de l'angle de la caméra vers le bas.

Manuel d'opération de l'application Télécharger et installer l'application mobile

1. Recherchez "KY UFO" dans l'"app store" ou sur "Google Play" pour télécharger et installer.
2. Scannez le code QR ci-dessous pour télécharger et installer.



Paramètres de connexion :

1. Allumez l'interrupteur d'alimentation du produit.
2. Ouvrez l'option de réglage du téléphone mobile, activez le WiFi, trouvez "Flow-xxxxx" dans la liste de recherche WiFi, et cliquez sur Connecter jusqu'à ce que la connexion soit réussie.
3. Ouvrez l'application et cliquez sur l'icône "démarrer" pour accéder à l'interface en temps réel.

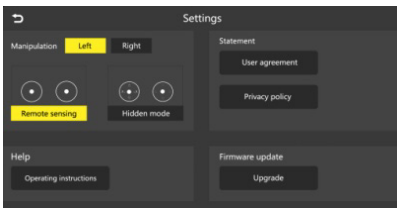

Instructions d'utilisation :

Diverses fonctions sont présentées dans la figure ci-dessous :

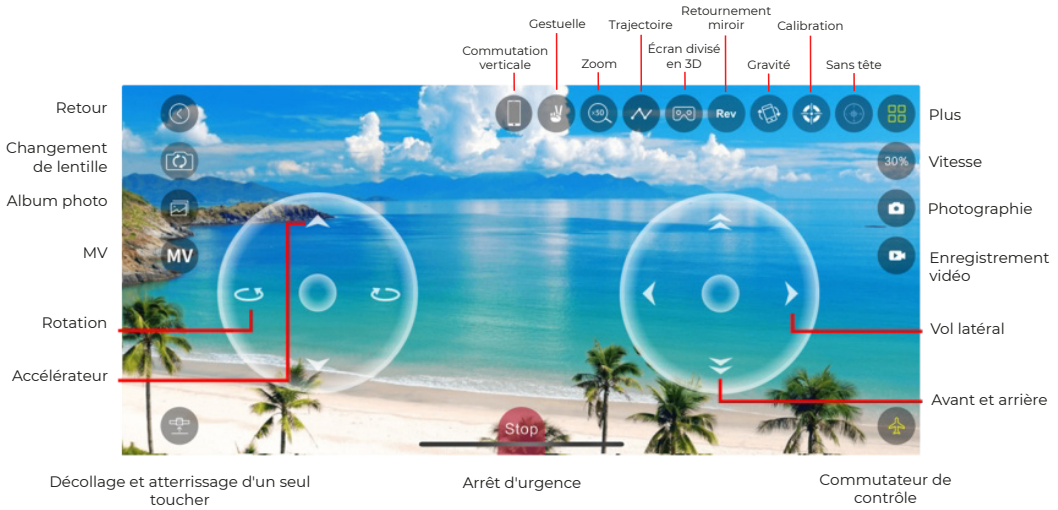

Lors du passage à l'écran vertical, il n'est pas possible d'effectuer le contrôle du vol sur l'appareil.

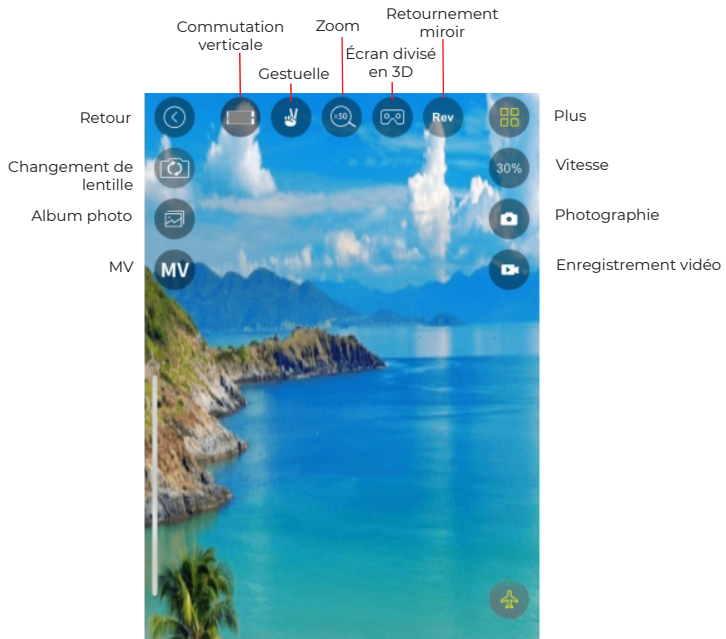

Politique de garantie

Ce produit est conforme à la loi sur la garantie en vigueur dans le pays d'achat. Lorsque vous avez un problème que vous ne pouvez pas résoudre, vous devez accéder au site www.prixton.com et cliquer sur l`option de contact pour nous envoyer votre formulaire d`assistance.

Les caractéristiques techniques et électriques ici correspondent à des unités spécifiques et pourraient être modifiées sans préavis afin d'améliorer le matériel.

Déclaration De Conformité Simplifiée

La Trastienda Digital SL, en tant que propriétaire de la marque Prixton, située dans Avenida Cervantes 49, módulo 25, Basauri 48970, Bizkaia, déclare que le type d'équipement radioélectrique indiqué ci-dessous est le suivant :

MARQUE	MODÈLE	DESCRIPTION	CATÉGORIE
Prixton	ALPHA PRO	Drone	Leisure

Est conforme à la directive 2014/53/UE du Parlement européen et du Conseil du 16 avril 2014.

Le texte intégral de la déclaration de conformité de l'UE est disponible sur Internet à l'adresse suivante :
www.prixton.com

LA TRASTIENDA DIGITAL

CONOSCI IL TUO DRONE

Il drone utilizza la banda di frequenza 2.4G, che consente a più persone di operare contemporaneamente senza interferire tra loro. Attraverso il telecomando, il drone può essere controllato per raggiungere funzioni come volare, rotolare, regolazioni precise, decollo con un solo tasto, atterraggio con un solo tasto, conversione di velocità, modalità senza testa, correzione, fissaggio dell'altezza, evitamento degli ostacoli e altre funzioni.

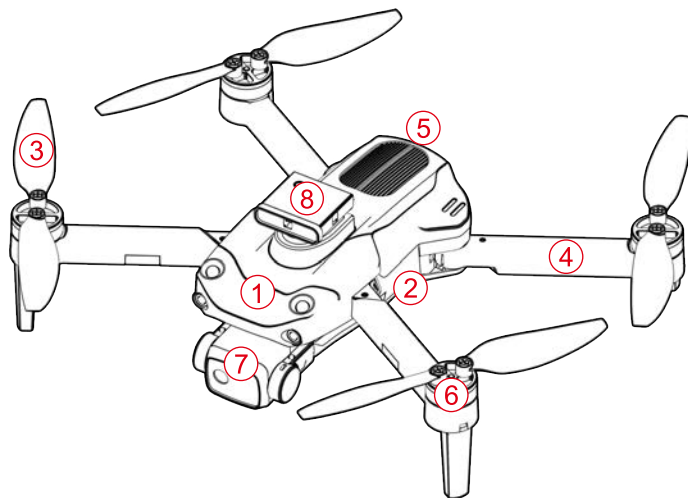

- | | | |
|----------------------|---------------|-------------------------|
| ① Montante Superiore | ④ Braccio | ⑦ Fotocamera |
| ② Montante Inferiore | ⑤ Batteria | ⑧ Evitatore di Ostacoli |
| ③ Elica | ⑥ Lorem ipsum | |

ACCESSORI

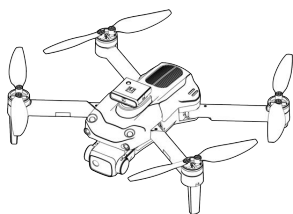

DRONE x1 (Batteria Inclusa)

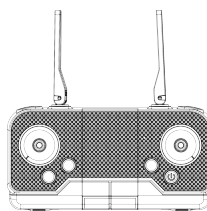

Telecomando x1

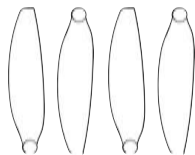

Eliche di Ricambio Ax2 Bx2

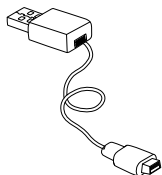

Caricabatterie USB x1



Cacciavite x1

PREPARAZIONE PRIMA DEL VOLO

AMBIENTE DI VOLO

Interni: Sono preferiti spazi ampi lontani da barriere, folle o animali domestici.

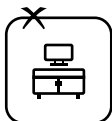

All'aperto: Sono preferiti i giorni soleggiati, senza vento e con una brezza leggera.



Si prega di tenere il drone a vista durante il volo e di tenerlo lontano da barriere, cavi ad alta tensione, alberi e persone.

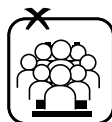
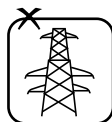

Non volare in ambienti estremi, come caldo intenso, freddo intenso, vento forte o pioggia intensa.



2. APRI LE ALI PROCEDURA DI APERTURA

- ① Apri il braccio anteriore (vicino alla fotocamera).
- ② Apri il braccio posteriore. Piega prima il braccio posteriore e poi il braccio anteriore durante la piegatura.

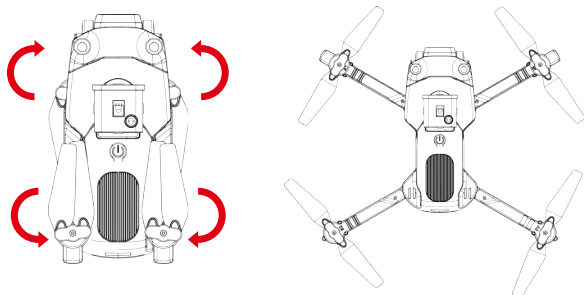

Apertura del braccio

3. MONTAGGIO DELLE ELICHE

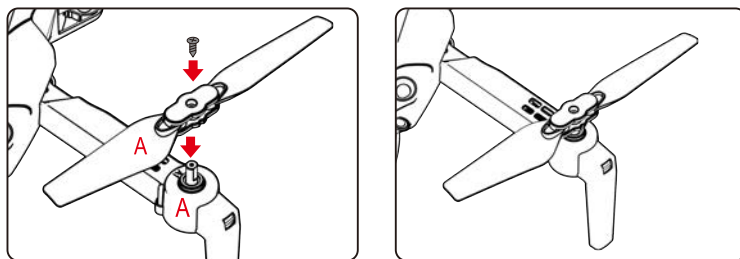

Allinea le pale con l'albero del motore e installale (l'identificazione del braccio deve essere coerente con l'identificazione della pala), stringi le viti in senso orario.

4. RICARICA DELLA BATTERIA DEL DRONE

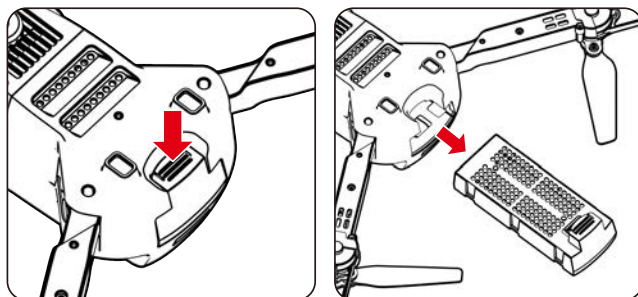

A. Rimuovi la batteria al litio dalla parte inferiore del drone.

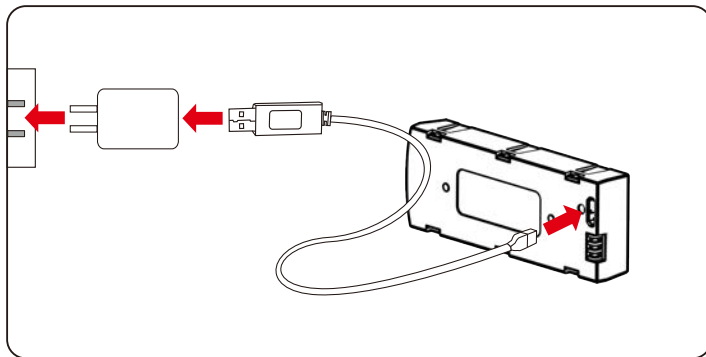

B. Collega il cavo di ricarica USB all'interfaccia di ricarica della batteria al litio.

NOTE

La batteria si illumina di rosso durante la ricarica e si spegne quando la batteria è completamente carica. Il tempo di ricarica è di circa 100-120 minuti.

⚠ ISTRUZIONI PER LA BATTERIA

L'uso della batteria al litio comporta un certo rischio. Potrebbe causare incendi, lesioni corporee o perdite di proprietà. Gli utenti devono essere consapevoli dei rischi e assumersi piena responsabilità dell'uso improprio della batteria.

In caso di perdite della batteria, evitare il contatto degli occhi o della pelle con l'elettrolita. Una volta verificatosi, lavare immediatamente gli occhi con acqua pulita e cercare assistenza medica.

Si prega di rimuovere immediatamente la spina se si avverte un odore particolare, rumori o fumo.

RICARICA DELLA BATTERIA

Si prega di utilizzare il caricatore originale del produttore per garantire un utilizzo sicuro.

Non caricare batterie dilatate o usurate.

Non sovraccaricare la batteria. Si prega di scollegare il caricatore una volta che la batteria è completamente carica.

Non caricare la batteria vicino a materiali infiammabili, come moquette, pavimenti in legno o mobili in legno o sulla superficie di oggetti elettroconduttivi.

Si prega di tenere sempre d'occhio la batteria durante la ricarica.

Non caricare la batteria se non si è ancora raffreddata.

La temperatura di ricarica dovrebbe essere compresa tra 0°C e 40°C.

RICICLAGGIO DELLA BATTERIA:

Non smaltire la batteria come rifiuto quotidiano. Si prega di familiarizzare con il metodo locale di smaltimento dei rifiuti e di smaltirla secondo le specifiche richieste.

CONOSCI IL TUO TELECOMANDO

1. PARTI DEL TELECOMANDO

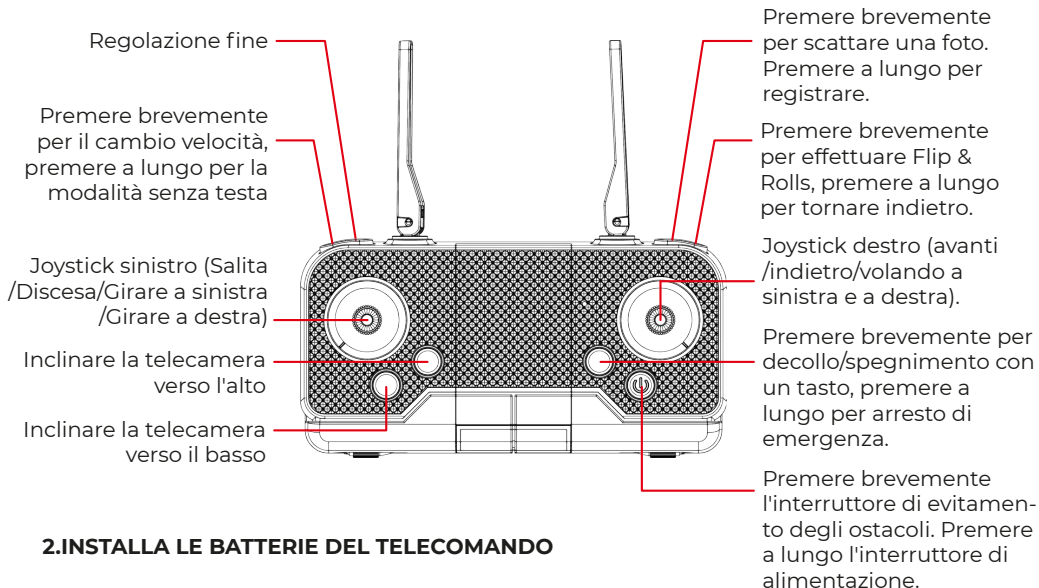

2. INSTALLA LE BATTERIE DEL TELECOMANDO

(Le batterie devono essere acquistate separatamente)

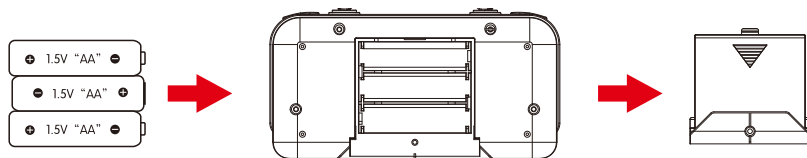

Apri il coperchio del vano batterie e inserisci correttamente 3 batterie AA seguendo le istruzioni relative agli elettrodi.

NOTE:

1. Assicurarsi che le batterie siano caricate correttamente in base alle indicazioni di polarità sul vano batteria.
2. Si prega di non mescolare batterie vecchie e nuove insieme.
3. Si prega di non mescolare diversi tipi di batterie insieme.

CONNESSIONE DEL SEGNALE TRA TRASMETTITORE E RICEVITORE

1. Accendere il drone e posizionarlo su una superficie livellata, la luce indicatrice del trasmettitore e il LED del drone lampeggiano.
2. Premere il joystick del gas al punto più alto e poi riportarlo al punto più basso; quando si sentono due bip, la luce indicatrice del trasmettitore e il LED del drone diventano stabilmente accesi, la connessione del segnale è completata.

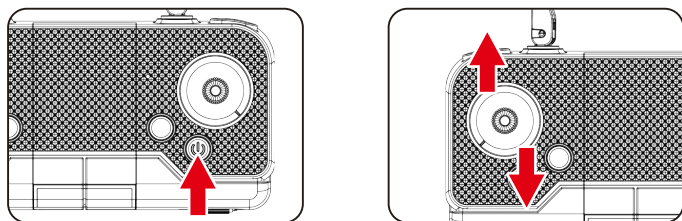

CALIBRAZIONE DEL TRASMETTITORE

Puoi utilizzare la funzione di calibrazione orizzontale per calibrare l'aeromobile quando deriva in una certa direzione in aria o quando ruota sul posto. Posiziona l'aeromobile su una superficie orizzontale, tiene premuti i due joystick sul telecomando per 3 secondi, il telecomando emetterà un segnale acustico e le luci dell'aeromobile lampeggeranno. Attendi circa 3 secondi, le luci dell'aeromobile rimarranno accese e la calibrazione sarà completa.

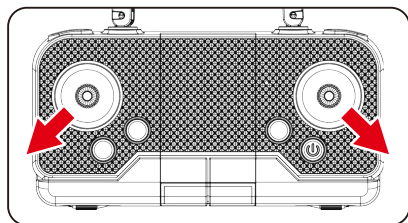

INIZIA IL TUO VOLO

1.DECOLLO AUTOMATICO

Premi il pulsante "Decollo automatico", le pale del drone inizieranno a ruotare e il drone si alzerà automaticamente fino a un'altezza di 1,5 metri.

2.Volo basico

Utilizza il joystick sinistro per controllare l'altitudine del volo e girare a sinistra/destra, e il joystick destro per controllare le direzioni di volo avanti, indietro, a sinistra e a destra.

Joystick sinistro

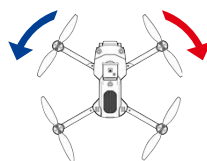
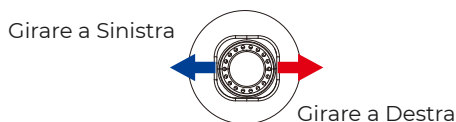
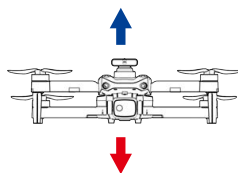
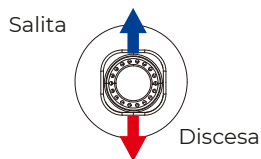

Joystick Destro

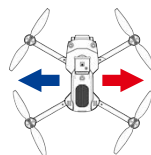
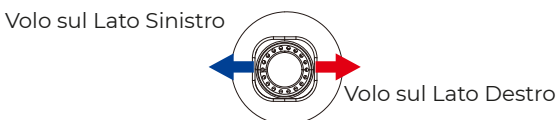
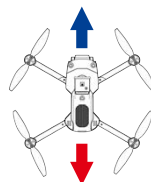
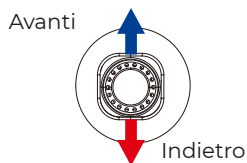

MODALITÀ DI EVITAMENTO DEGLI OSTACOLI

Se viene rilevato un ostacolo a 0,5-1 metro dopo aver attivato la modalità di evitamento degli ostacoli, il drone si fermerà nel movimento verso l'ostacolo. L'evitamento degli ostacoli può riconoscere solo oggetti di colore chiaro, mentre oggetti scuri, neri e trasparenti non possono essere riconosciuti. La funzione di evitamento degli ostacoli è consigliata solo per l'uso in ambienti interni.

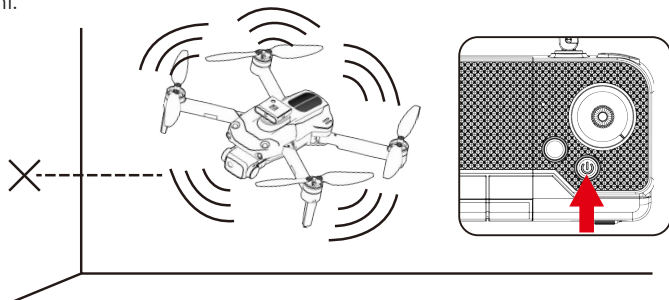

Si consiglia di attivare la funzione di evitamento degli ostacoli in un ambiente di volo indoor con una lunghezza e una larghezza di almeno 6 x 6 metri. Quando il drone attiva la modalità di evitamento degli ostacoli, la velocità diminuirà e non sarà possibile attivare la marcia veloce. Pertanto, si consiglia di volare al chiuso quando la modalità di evitamento degli ostacoli è attiva.

CAPRIOLE E ROTAZIONI

Quando il drone raggiunge un'altezza superiore a 3 metri, premi "Capriole e Rotazioni a 360°" e sposta il joystick destro in una certa direzione, il drone ruoterà in quella direzione.

Joystick destro

Capriola a sinistra

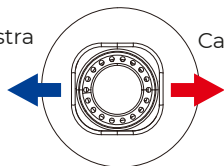

Capriola a destra

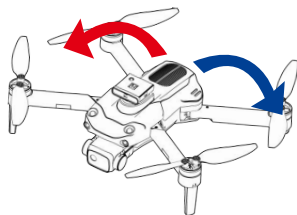

Modalità Senza Testa

La direzione di volo del drone è soggetta alla direzione del telecomando.

1. Quando il drone è impostato sulla frequenza predefinita, viene considerato come modalità comune. L'indicatore luminoso del drone è acceso normalmente. Quando premi il tasto della modalità Senza Testa sul telecomando, il telecomando emette un segnale acustico e entra nello stato Senza Testa. Quando premi nuovamente il tasto della modalità Senza Testa, sentirai un segnale acustico e il drone uscirà dalla modalità Senza Testa.
2. Nello stato Senza Testa, l'operatore non ha bisogno di identificare la direzione del muso, ma controlla il drone in base alla leva di controllo del telecomando.

Sosta in Volo

Quando rilasci il joystick sinistro (acceleratore) dopo l'azione di salita/discesa, il drone rimarrà in sosta a un'altezza specifica.

Joystick sinistro

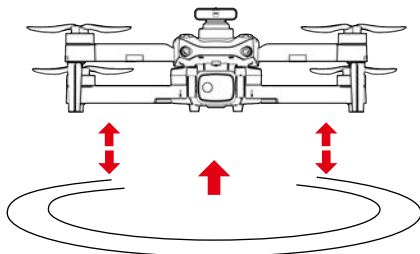
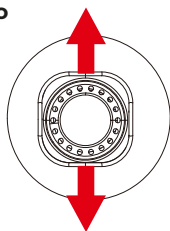

Funzione di regolazione fine

Quando l'aeromobile ruota in aria o si inclina in diverse direzioni, puoi utilizzare la funzione di regolazione fine per correggere l'azione. Premi il pulsante di regolazione fine e ascolta un segnale acustico, quindi sposta il joystick nella direzione opposta per regolare e calibrare finché l'aeromobile non si discosta. Se non ci sono operazioni per 5-6 secondi dopo l'ingresso nella regolazione fine, la funzione di regolazione fine uscirà automaticamente.

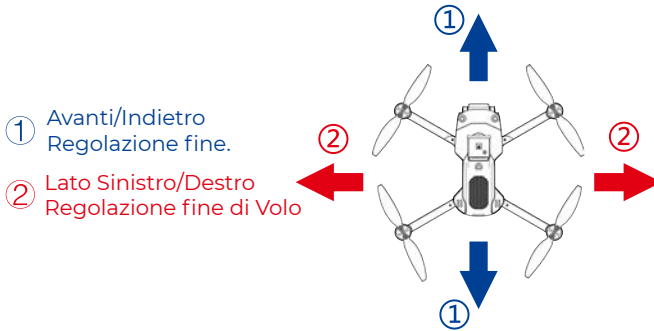
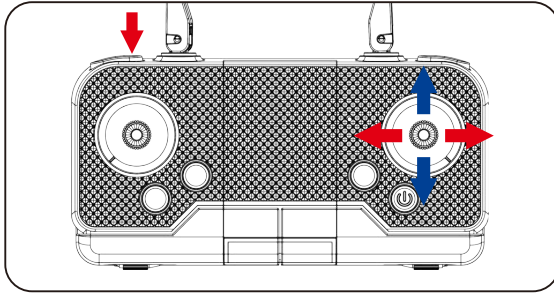

Note

Quando il drone si trova entro 30 cm dal suolo, sarà influenzato dal vortice delle pale generate da sé stesso e diventerà instabile. Questo fenomeno è noto come "effetto suolo". Più il drone è vicino al suolo, maggiore sarà l'effetto.

Domande frequenti (FAQ)

Problema: Mancato controllo

Cause: Non collegato alla batteria del quadricottero. Forza del vento troppo forte.

Soluzioni: Collegare correttamente la batteria del quadricottero. Evitare di volare in giornate ventose. Le prestazioni e il controllo del quadricottero saranno influenzati dai venti forti.

Problema: Mancata ascensione

Cause: La velocità di rotazione delle pale principali è troppo lenta. La batteria del quadricottero non è completamente carica.

Soluzioni: Spingere verso l'alto il joystick del gas. Si prega di caricare completamente il quadricottero.

Problema: Atterraggio troppo precoce

Cause: Il bastone del gas viene abbassato troppo rapidamente.

Soluzioni: Abbassare lentamente il bastone del gas per eseguire un atterraggio morbido.

Problema: Fuori controllo

Cause: Oltre la distanza di controllo effettiva.

Soluzioni: Assicurarsi di operare entro la distanza controllabile: telecomando di 100 metri e controllo WIFI di 40-50 metri.

Regolazione dell'angolo della telecamera WiFi WiFi

Nota: Questa funzione è limitata alle telecamere con servocomandi.

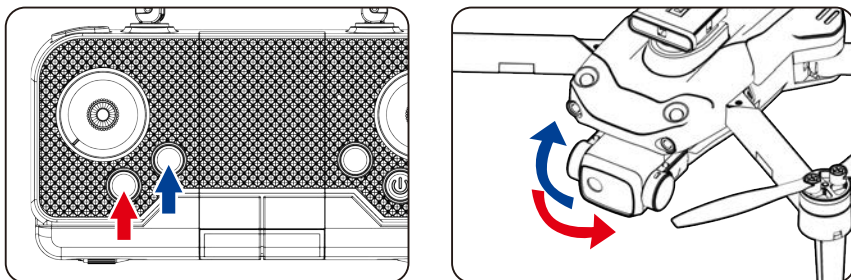

Premi il pulsante "Telecamera Su" per controllare la regolazione della telecamera verso l'alto. Premi il pulsante "Telecamera Giù" per controllare la regolazione della telecamera verso il basso.

Manuale di funzionamento dell'app Scarica e installa l'app mobile

1. Cerca "KY UFO" nell'"App Store" o su "Google Play" per scaricare e installare.
2. Scansiona il codice QR qui sotto per scaricare e installare.



Impostazioni di connessione:

1. Accendi l'interruttore di alimentazione del prodotto.
2. Apri l'opzione di impostazioni del telefono cellulare, avvia il WiFi, trova "Flow-xxxxx" nell'elenco di ricerca del WiFi e clicca su Connetti fino a quando la connessione riesce.
3. Apri l'app e clicca sull'icona "start" per accedere all'interfaccia in tempo reale.

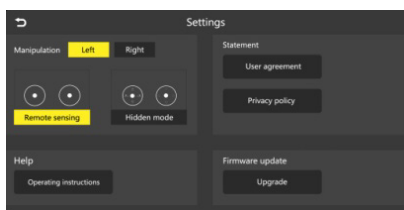

Istruzioni per l'uso:

Le varie funzioni sono mostrate nella figura qui sotto:

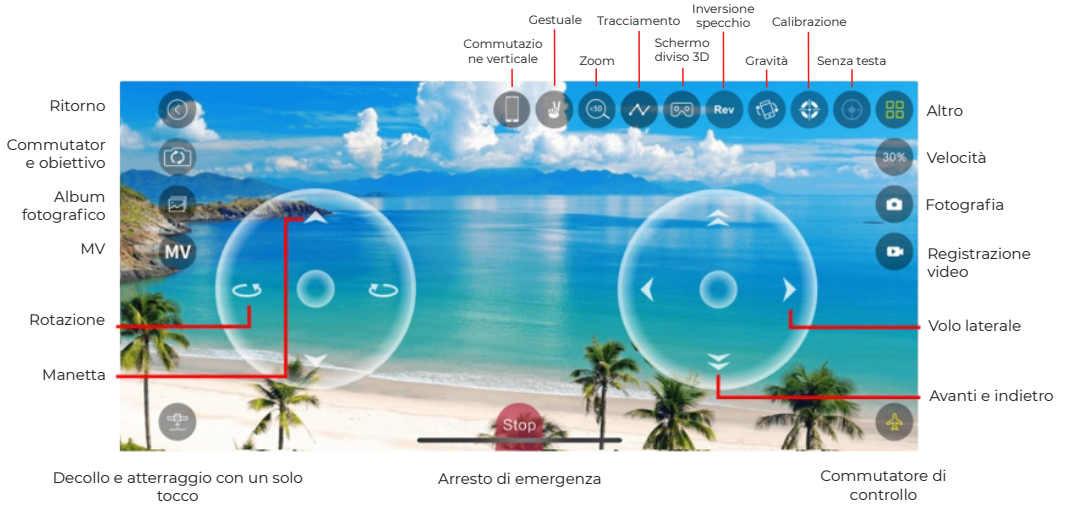

Quando si passa alla modalità schermo verticale, non è possibile controllare il volo sul dispositivo.



Politica di garanzia

Questo prodotto è conforme alla legge di garanzia vigente nel suo paese di acquisto. Quando hai un problema che non puoi risolvere, devi accedere al sito www.prixton.com e fare clic sull'opzione di contatto per inviarti il tuo modulo di assistenza.

Le caratteristiche tecniche ed elettriche qui riportate corrispondono alle unità tipiche e possono essere modificate senza preavviso per migliorare le qualità del dispositivo.

Dichiarazione Di Conformità Ue Semplificata

Con la presente, La Trastienda Digital SL come proprietaria del marchio commerciale Prixton, situata presso Avenida Cervantes 49, módulo 25, Basauri 48970, Bizkaia, dichiara che il tipo di apparecchiatura radioelettrica che si mostra qui di seguito:

MARCA	MODELLO	DESCRIZIONE	CATEGORIA
Prixton	Alpha Pro	Drone	Leisure

È conforme alla Direttiva 2014/53/UE del Parlamento Europeo e della commissione del 16 aprile 2014.

Il testo completo della dichiarazione di conformità UE è disponibile a questo indirizzo web: www.prixton.com

LA TRASTIENDA DIGITAL

KENNE DEINE DROHNE

Die Drohne verwendet das 2,4G-Frequenzband, das es mehreren Personen ermöglicht, gleichzeitig ohne gegenseitige Beeinträchtigung zu arbeiten. Über die Fernbedienung kann die Drohne gesteuert werden, um Funktionen wie Fliegen, Rollen, Feinabstimmung, Ein-Tasten-Start, Ein-Tasten-Landung, Geschwindigkeitsänderung, kopfloser Modus, Korrektur, Höhenfixierung, Hindernisvermeidung und andere Funktionen zu erreichen.

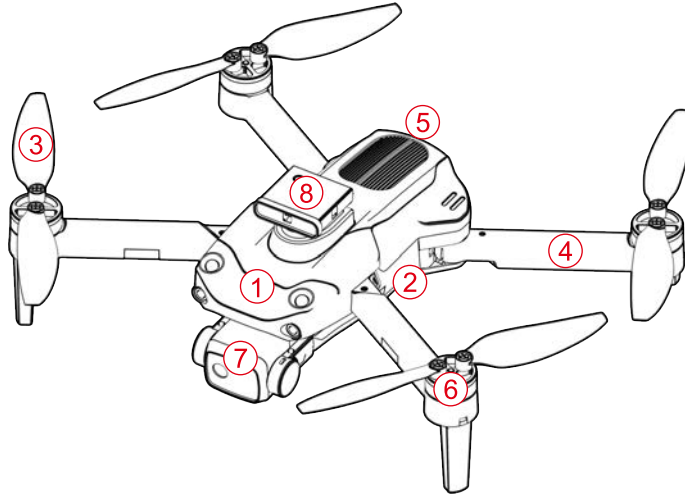

- | | | |
|-------------------|------------|----------------------|
| ① Großschreibung | ④ Arm | ⑦ Kamera |
| ② Kleinschreibung | ⑤ Batterie | ⑧ Hindernisvermeider |
| ③ Propeller | ⑥ Motor | |

ZUBEHÖR

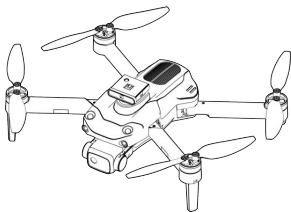

DROHNE x1 (Akku enthalten)

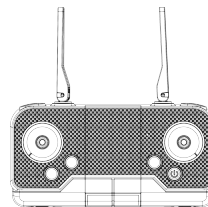

Fernbedienung x1

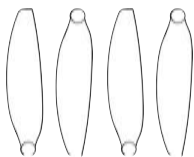

Ersatzpropeller Ax2 Bx2

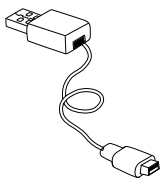

USB-Ladegerät x1



Schraubendreher x1

VORBEREITUNG VOR DEM FLUG

1.FLUGUMGEBUNG

Innen: Geräumige Bereiche fernab von Barrieren, Menschenmengen oder Haustieren werden bevorzugt.

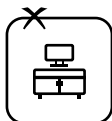

Im Freien: Sonnige, windstille und leicht windige Wetterbedingungen werden bevorzugt.

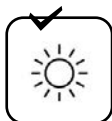

Bitte behalten Sie die Drohne während des Fluges im Blick und halten Sie sie von Hindernissen, Hochspannungskabeln, Bäumen und Menschen fern.

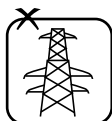

Fliegen Sie nicht in extremen Umgebungen wie großer Hitze, Kälte, starkem Wind oder starkem Regen.



2.DIE FLÜGEL ÖFFNEN SCHRITTE ZUM ÖFFNEN

- 1 Öffnen Sie den vorderen Arm (in der Nähe der Kamera).
- 2 Öffne den hinteren Arm. Falte zuerst den hinteren Arm und dann den vorderen Arm beim Falten.

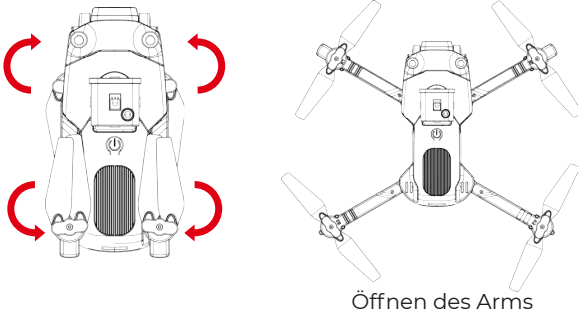

3.PROPELLER MONTIEREN

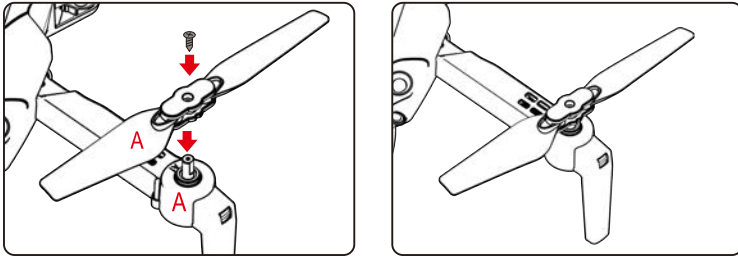

Die Blätter mit der Motorwelle ausrichten und installieren (die Armidentifikation muss mit der Blattidentifikation übereinstimmen). Die Schraube im Uhrzeigersinn festziehen.

4. BATTERY CHARGING FÜR DIE DROHNE

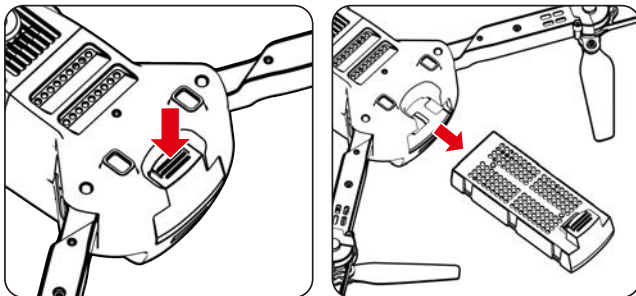

A. Entfernen Sie den Lithium-Akku vom Boden der Drohne.

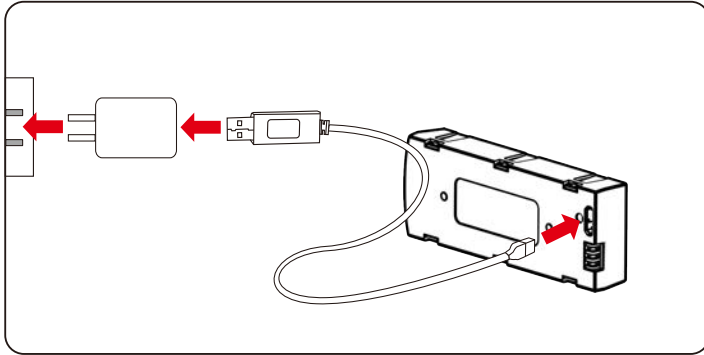

B. Verbinden Sie das USB-Ladekabel mit der Ladebuchse des Lithium-Akkus.

HINWEIS

Die Batterie leuchtet rot während des Ladevorgangs und erlischt, wenn die Batterie vollständig geladen ist. Die Ladezeit beträgt etwa 100-120 Minuten.

! BATTERIEANWEISUNGEN

Die Verwendung von Lithiumbatterien birgt bestimmte Risiken. Es kann Feuer, Körperverletzung oder Sachschäden verursachen. Benutzer müssen sich der Risiken bewusst sein und die volle Verantwortung für die unsachgemäße Verwendung der Batterie übernehmen.

Wenn Batterieleckage auftritt, vermeiden Sie bitte den Kontakt von Augen oder Haut mit Elektrolyt.

Wenn es dennoch passiert, spülen Sie bitte Ihre Augen sofort mit sauberem Wasser aus und suchen Sie sofort medizinische Hilfe.

Bitte entfernen Sie den Stecker sofort, wenn Sie einen merkwürdigen Geruch, Geräusche oder Rauch wahrnehmen.

BATTERIELADEN

Verwenden Sie bitte das Ladegerät aus der Originalfabrik, um eine sichere Verwendung zu gewährleisten.

Laden Sie keine aufgeblähte oder abgenutzte Batterie auf.

Überladen Sie die Batterie nicht. Bitte ziehen Sie das Ladegerät einmal vollständig aufgeladen ab.

Laden Sie die Batterie nicht neben leicht entzündlichen Materialien wie Teppich, Holzboden oder Holzmöbeln oder auf der Oberfläche elektro-leitender Gegenstände auf.

Bitte behalten Sie die Batterie beim Laden immer im Auge.

Laden Sie keine Batterie auf, die noch nicht abgekühlt ist.

Die Lade-temperatur sollte zwischen 0°C und 40°C liegen.

BATTERIE-RECYCLING

Entsorgen Sie die Batterie nicht als täglichen Müll. Bitte machen Sie sich mit der örtlichen Müllentsorgungsmethode vertraut und entsorgen Sie sie gemäß den speziellen Anforderungen.

KENNE DEINE FERNBEDIENUNG 1.TEILE DER FERNBEDIENUNG

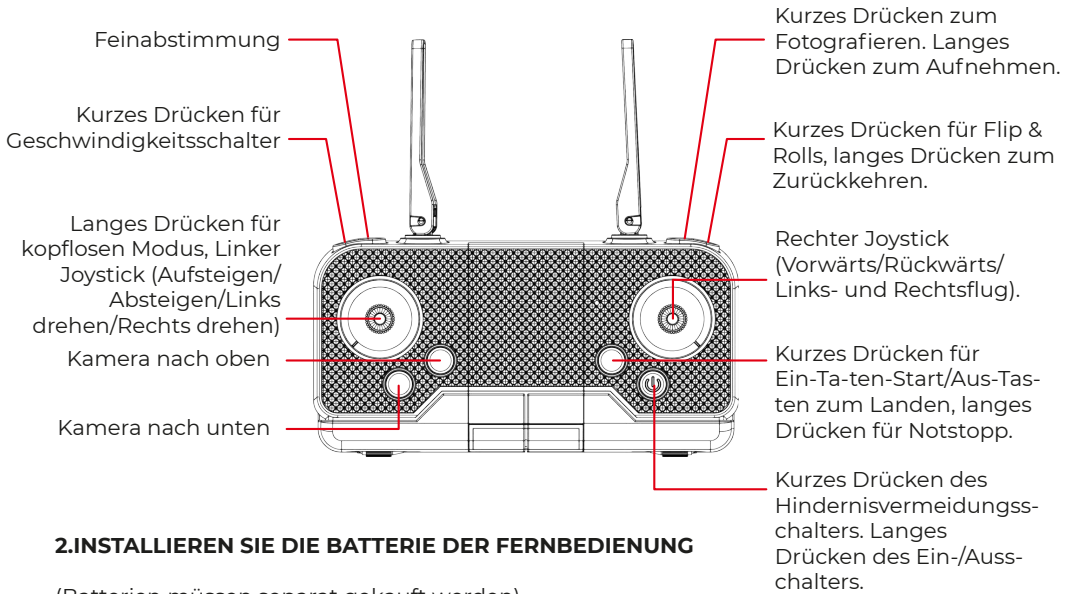

2.INSTALLIEREN SIE DIE BATTERIE DER FERNBEDIENUNG

(Batterien müssen separat gekauft werden)

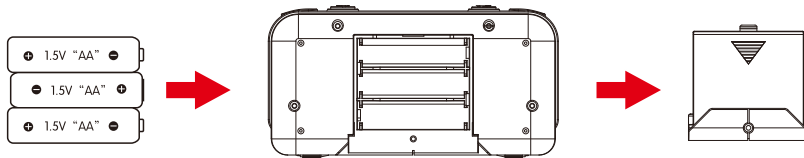

Öffnen Sie die Batterieabdeckung und setzen Sie 3 AA-Batterien gemäß den Anweisungen für die Elektroden richtig ein.

HINWEISE:

1. Stellen Sie sicher, dass die Batterien gemäß den Polaritätsanweisungen im Batteriefach korrekt eingesetzt sind.
2. Bitte mischen Sie keine alten und neuen Batterien miteinander.
3. Bitte mischen Sie keine unterschiedlichen Arten von Batterien miteinander.

SIGNALVERBINDUNG VON SENDER UND EMPFÄNGER

1. Schalten Sie die Drohne ein und platzieren Sie sie auf einer ebenen Fläche. Das Anzeigelicht des Senders und die LED der Drohne blinken.
2. Drücken Sie den Gashebel auf den höchsten Punkt und dann zurück auf den niedrigsten Punkt. Wenn Sie zwei Pieptöne hören, leuchten das Anzeigelicht des Senders und die LED der Drohne normal auf. Die Signalverbindung ist abgeschlossen.

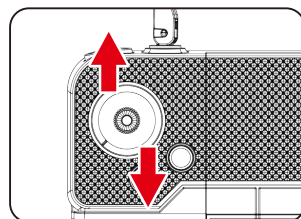
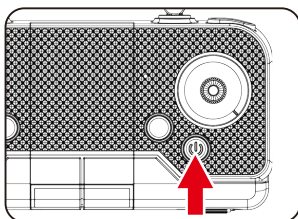

SENDERKALIBRIERUNG

Sie können die horizontale Kalibrierungsfunktion verwenden, um das Flugzeug zu kalibrieren, wenn es in der Luft in eine bestimmte Richtung abdriftet oder sich auf der Stelle dreht. Platzieren Sie das Flugzeug auf einer horizontalen Oberfläche, halten Sie die beiden Joysticks auf der Fernbedienung 3 Sekunden lang gedrückt, die Fernbedienung wird einen Piepton abgeben und die Lichter des Flugzeugs werden blinken. Warten Sie etwa 3 Sekunden, die Lichter des Flugzeugs bleiben an und die Kalibrierung ist abgeschlossen.

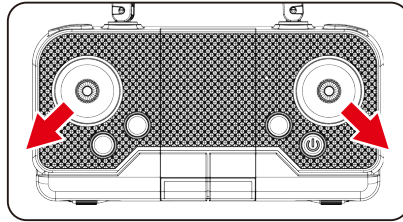

BEGINNEN SIE IHREN FLUG

1.EIN-TASTEN-AUFSTIEG

Drücken Sie die Taste "Ein-Tasten-Aufstieg", die Drohnenblätter drehen sich und fliegen automatisch auf eine Höhe von 1,5 Metern.

2.Grundflug

Verwenden Sie den linken Joystick, um die Flughöhe zu kontrollieren und links/rechts zu drehen, und den rechten Joystick, um die Vorwärts-, Rückwärts-, Links- und Rechtsflugrichtungen zu kontrollieren.

Linker Joystick

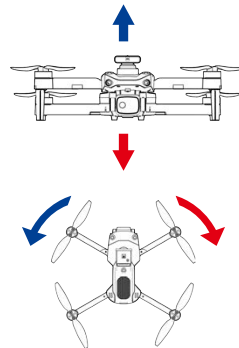
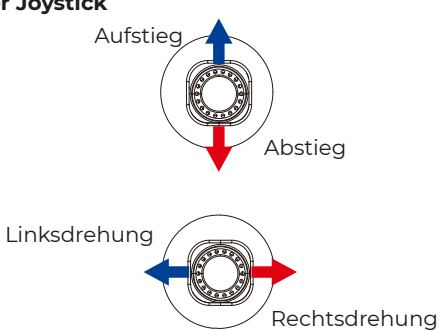

Rechter Joystick

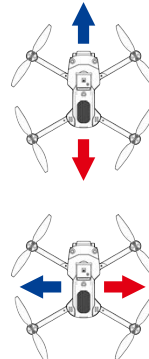
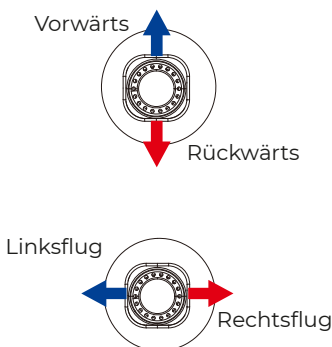

HINDERNISVERMEIDUNGSMODUS

Wenn ein Hindernis 0,5-1 Meter nach dem Eintritt in den Hindernisvermeidungsmodus erkannt wird, wird die Bewegung in Richtung des Hindernisses gestoppt. Hindernisvermeidung kann nur helle Objekte erkennen, dunkle, schwarze und transparente Objekte können nicht erkannt werden. Die Hindernisvermeidungsfunktion wird nur für den Innenbereich empfohlen.

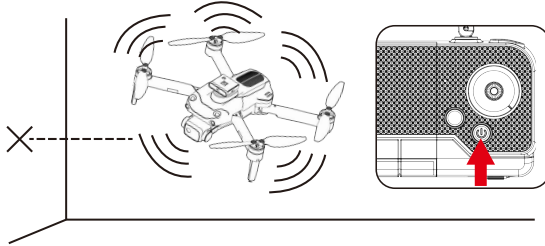

Es wird empfohlen, die Hindernisvermeidungsfunktion in einer Innenflugumgebung mit einer Länge und Breite von 6 x 6 Metern oder mehr einzuschalten. Wenn die UAV den Hindernisvermeidungsmodus einschaltet, wird die Geschwindigkeit verlangsamt und der schnelle Gang kann nicht eingeschaltet werden. Daher wird empfohlen, drinnen zu fliegen, wenn der Hindernisvermeidungsmodus eingeschaltet ist.

FLIPS & ROLLS

Wenn die Drohne eine Höhe von mehr als 3 Metern erreicht hat, klicken Sie auf "360° Flips und Rolls" und bewegen Sie den rechten Joystick in eine bestimmte Richtung. Die Drohne wird sich in diese Richtung drehen.

Rechter Joystick

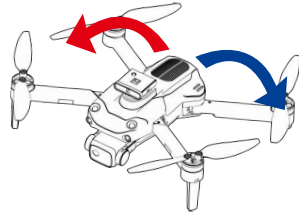
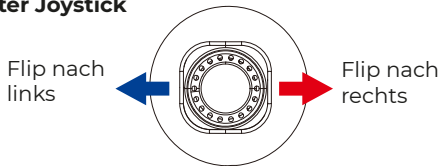

Kopflloser Modus

Die Flugrichtung der Drohne richtet sich nach der Ausrichtung der Fernbedienung.

1. Wenn die Drohne die Frequenz anpasst, ist sie standardmäßig im Normalmodus. Dann leuchtet die Anzeigelampe der Drohne normal. Wenn Sie die Taste für den kopfllosen Modus auf der Fernbedienung drücken, piept die Fernbedienung einmal und wechselt in den kopfllosen Zustand. Wenn Sie die Taste für den kopfllosen Modus erneut drücken, hören Sie einen Piepton und die Drohne verlässt den kopfllosen Modus.
2. Im kopfllosen Zustand muss der Bediener nicht die Ausrichtung der Drohnenase identifizieren, sondern die Drohne gemäß dem Bedienhebel der Fernbedienung steuern.

Schweben

Wenn Sie den linken Joystick (Gashebel) nach der Aufstiegs-/Abstiegsbewegung loslassen, wird die Drohne auf einer bestimmten Höhe schweben.

Linker Joystick

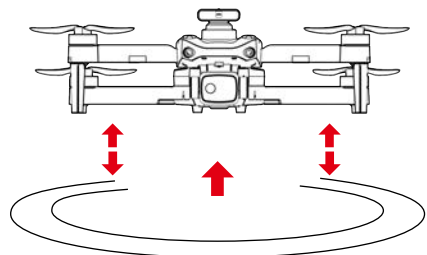
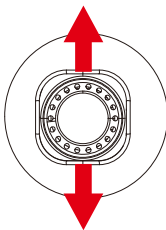

Feinabstimmungsfunktion

Wenn das Flugzeug in der Luft dreht oder sich in verschiedene Richtungen neigt, können Sie die Feinabstimmung verwenden, um die Aktion zu korrigieren. Drücken Sie die Feinabstimmungstaste und hören Sie einen Piepton. Bewegen Sie dann den Joystick in die entgegengesetzte Richtung, um anzupassen und zu kalibrieren, bis das Flugzeug nicht abweicht. Wenn nach dem Eintreten in die Feinabstimmung für 5-6 Sekunden keine Operation erfolgt, wird die Feinabstimmungsfunktion automatisch beendet.

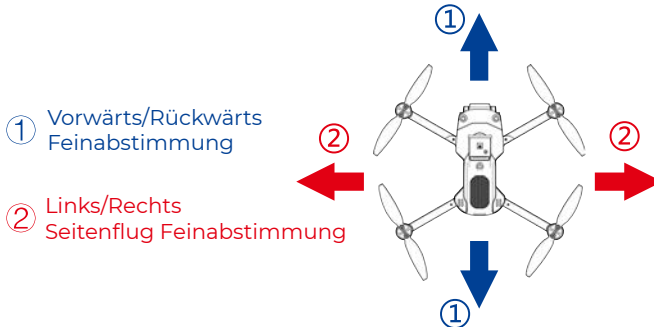
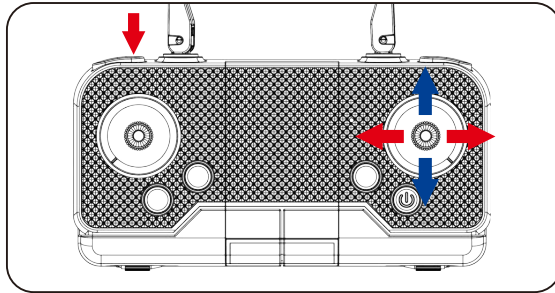

Hinweise

Wenn die Drohne sich innerhalb von 30 cm über dem Boden befindet, wird sie vom Wirbelschweif der eigenen Blätter beeinflusst und wird instabil. Dies nennt man "Bodeneffekt". Je niedriger die Drohne fliegt, desto stärker ist dieser Effekt.

FAQ

Problem: Kontrollversagen

Ursachen: Keine Verbindung zum Quadcopter-Akku. Zu starke Windkraft.

Lösungen: Den Quadcopter-Akku richtig anschließen. Nicht an windigen Tagen fliegen. Die Leistung und die Steuerung des Quadcopters werden durch starke Winde beeinträchtigt.

Problem: Aufstieg fehlgeschlagen

Ursachen: Die Drehzahl der Hauptblätter ist zu langsam. Der Akku des Quadcopters ist nicht vollständig aufgeladen.

Lösungen: Drücken Sie den Gashebel nach oben. Bitte laden Sie den Quadcopter vollständig auf.

Problem: Zu früh landen

Ursachen: Der Gashebel wird zu schnell nach unten gezogen.

Lösungen: Ziehen Sie den Gashebel langsam nach unten, um eine sanfte Landung durchzuführen.

Problem: Außer Kontrolle

Ursachen: Über die effektive Steuerentfernung hinaus.

Lösungen: Stellen Sie sicher, dass der Betrieb innerhalb der steuerbaren Entfernung liegt: Fernbedienung von 100 Metern und WLAN-Steuerung von 40-50 Metern.

WiFi-Kamerawinkelverstellung

WiFi

Hinweis: Diese Funktion ist auf Kameras mit Servos beschränkt.

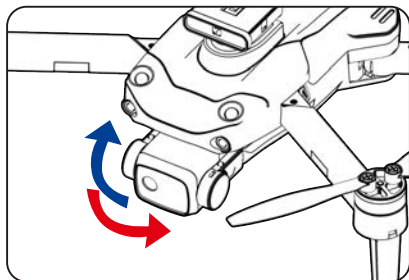
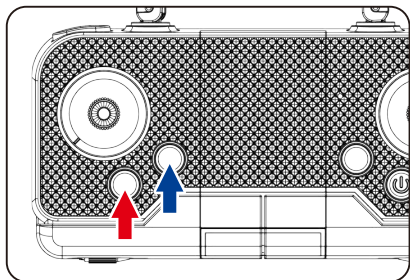

Drücken Sie die Taste "Kamera nach oben", um die Kameranachjustierung nach oben zu steuern.

Drücken Sie die Taste "Kamera nach unten", um die Kameranachjustierung nach unten zu steuern.

Bedienungsanleitung der App

Mobile App herunterladen und installieren

Suche "KY UFO" im "App Store" oder "Google Play", um sie herunterzuladen und zu installieren.

Scanne den QR-Code unten, um sie herunterzuladen und zu installieren.



Verbindungseinstellungen:

1. Schalten Sie den Netzschalter des Produkts ein.
2. Öffnen Sie die Einstellungsoptionen auf Ihrem Mobiltelefon, aktivieren Sie WLAN, suchen Sie nach "Flow-xxxxx" in der WLAN-Suchliste und klicken Sie auf Verbinden, bis die Verbindung erfolgreich hergestellt ist.
3. Öffnen Sie die App und klicken Sie auf das "Start"-Symbol, um die Echtzeit-Schnittstelle zu betreten.

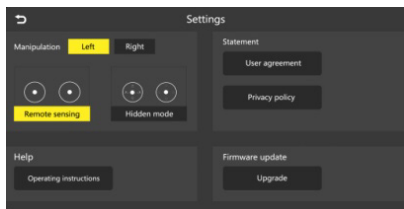

Bedienungsanleitung:

Verschiedene Funktionen sind in der Abbildung unten dargestellt:

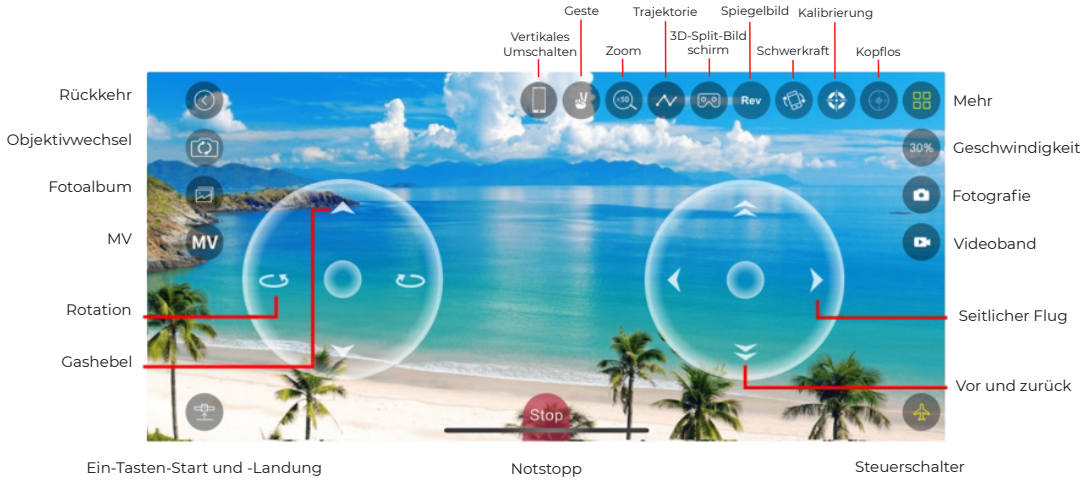

Beim Wechseln zum vertikalen Bildschirm ist es nicht möglich, die Flugsteuerung auf dem Gerät auszuführen.

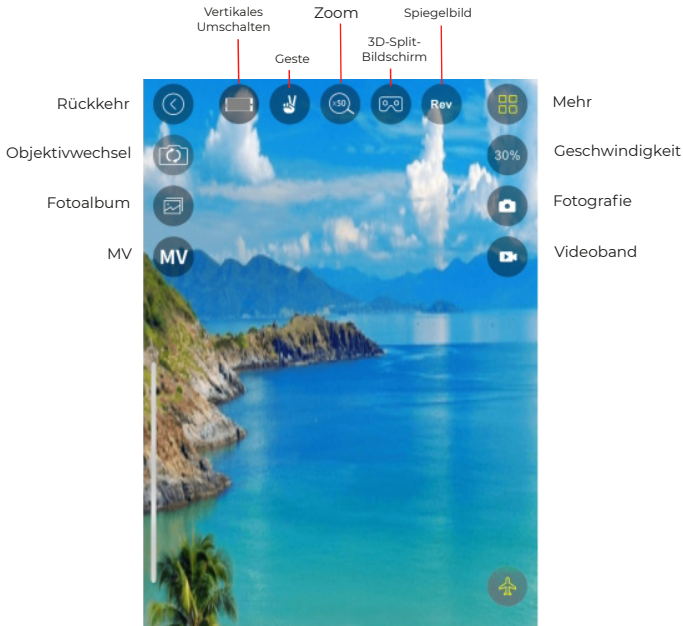

Garantiepolitik

Dieses Produkt entspricht dem im Land des Kaufs geltenden Gewährleistungsrecht. Wenn Sie ein Problem haben, das nicht gelöst werden kann, müssen Sie auf das Internet www.prixton.com zugreifen und auf die Kontaktoption klicken, um uns Ihr Unterstützungsformular zu senden.

Die elektrischen und technischen Eigenschaften, die hier genannt wurden, entsprechen typischen Geräten und können ohne Vorankündigung geändert werden, um ein besseres Gerät anzubieten.

Vereinfachte EU-einverständniserklärung

La Trastienda Digital SL als Inhaber der Handelsmarke Prixton, mit dem Standort Avenida Cervantes 49, módulo 25, Basauri 48970, Bizkaia, erklärt hiermit, dass das im Folgenden detaillierte radioelektrische Gerät:

MARKE	MODEL	BESCHREIBUNG	KATEGORIE
Prixton	ALPHA PRO	Drone	Leisure

der EU-Richtlinie 2014/53/UE des Europaparlaments und –rats vom 16. April 2014 entspricht.

Der komplette Text der EU-Einverständniserklärung kann unter dem folgenden Link abgerufen werden:

www.prixton.com LA TRASTIENDA DIGITAL

CONHEÇA SEU DRONE

O drone utiliza a faixa de frequência de 2,4G, o que permite que várias pessoas operem ao mesmo tempo sem interferir umas com as outras. Através do controle remoto, o drone pode ser controlado para realizar funções como voar, rolar, ajuste fino, decolagem com um toque, aterrissagem com um toque, conversão de velocidade, modo sem cabeça, correção, fixação de altura, desvio de obstáculos e outras funções.

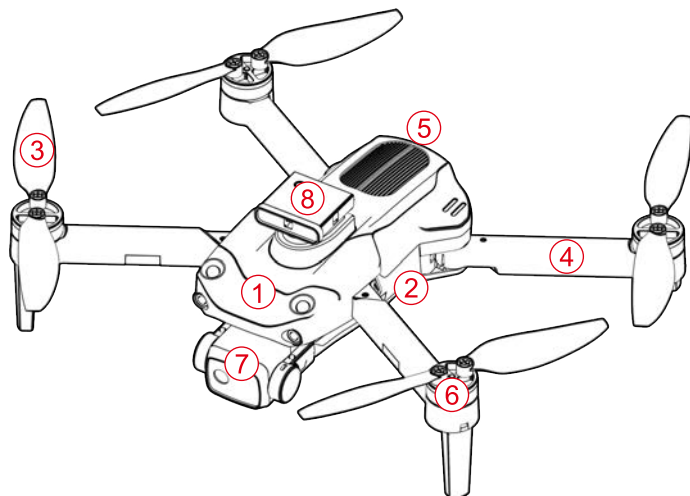

- | | | |
|--------------------|-----------|--------------------------|
| ① Carcasa Superior | ④ Braço | ⑦ Câmera |
| ② Carcasa Inferior | ⑤ Bateria | ⑧ Evitador de Obstáculos |
| ③ Hélice | ⑥ Motor | |

ACESSÓRIOS

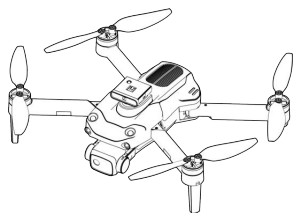

DRONE x1 (Bateria Incluída)

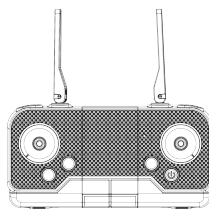

Controle Remoto x1

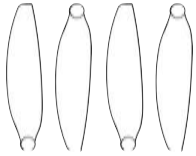

Hélices de Reposição Ax2 Bx2

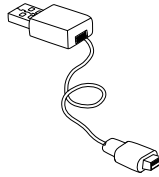

Carregador USB x1



Chave de Fenda x1

PREPARAÇÃO PRÉ-VÔO

1. AMBIENTE DE VOO

Interior: Espaços amplos longe de barreiras, multidões ou animais de estimação são preferíveis.

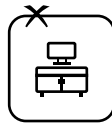

Exterior: Condições ensolaradas, sem vento e com brisa são preferíveis.



Por favor, mantenha o drone à vista durante o voo e mantenha-o longe de barreiras, cabos de alta tensão, árvores e pessoas.

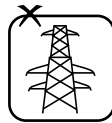

Não voe em ambientes extremos, como calor intenso, frio, vento forte ou chuva intensa.



2.ABRIR AS ASAS PASSOS DE ABERTURA

- 1 Abra o braço frontal (próximo à câmera).
- 2 Abra o braço traseiro. Dobre primeiro o braço traseiro e depois o braço dianteiro ao dobrar.

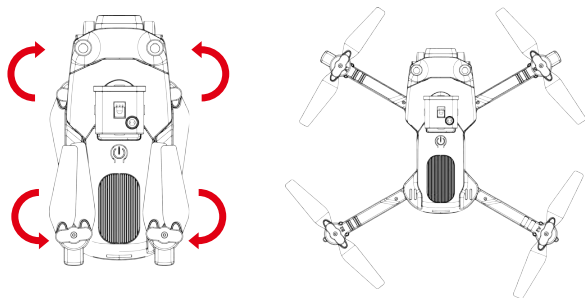

Abrindo o braço

3.MONTAGEM DAS HÉLICES:

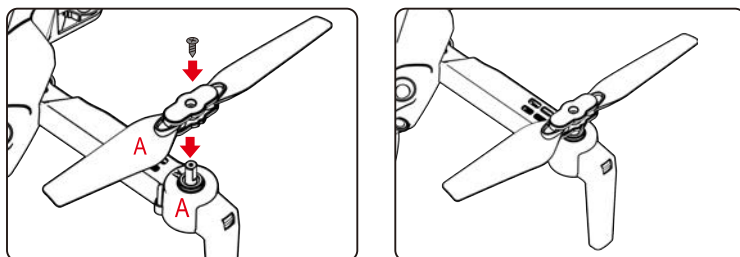

Alinhe as lâminas com o eixo do motor e instale-as (a identificação do braço deve ser consistente com a identificação da lâmina), Aperte o parafuso no sentido horário.

4.CARREGAMENTO DA BATERIA PARA O DRONE

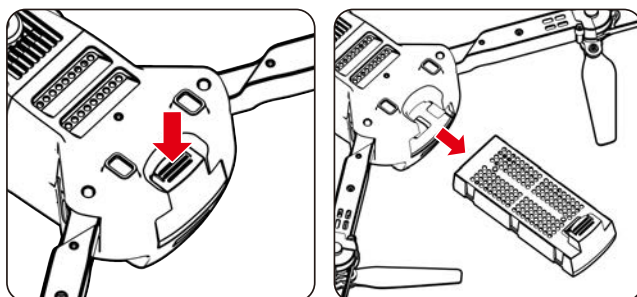

A. Remova a bateria de lítio da parte inferior do drone.

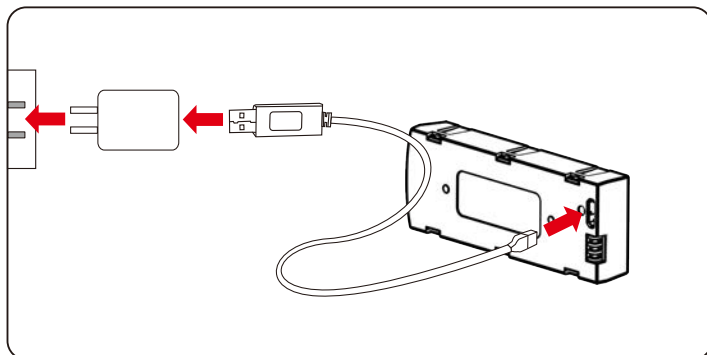

B. Conecte o cabo de carregamento USB à interface de carregamento da bateria de lítio.

OBSERVAÇÕES:

A luz da bateria fica vermelha durante o carregamento e desliga quando a bateria está totalmente carregada. O tempo de carregamento é de cerca de 100-120 minutos.

⚠ INSTRUÇÕES DA BATERIA

Há um certo risco ao usar bateria de lítio. Pode causar incêndio, lesões corporais ou perda de propriedade. Os usuários devem estar cientes dos riscos e assumir total responsabilidade pelo uso inadequado da bateria.

Se ocorrer vazamento da bateria, evite entrar em contato com os olhos ou pele com o eletrólito.

Uma vez que isso ocorra, lave imediatamente os olhos com água limpa e procure cuidados médicos.

Por favor, remova imediatamente o plugue se você perceber algum cheiro estranho, barulho ou fumaça.

CARREGAMENTO DA BATERIA

Por favor, utilize o carregador da fábrica original para garantir o seu uso seguro.

Não carregue uma bateria dilatada ou desgastada.

Não sobrecarregue a bateria. Por favor, desconecte o carregador uma vez que estiver completamente carregada.

Não carregue a bateria próximo a inflamáveis, como carpetes, piso de madeira ou móveis de madeira, ou na superfície de objetos eletrocondutores.

Por favor, mantenha sempre um olho na bateria durante o carregamento.

Não carregue a bateria que ainda não esfriou.

A temperatura de carregamento deve estar entre 0°C e 40°C.

RECICLAGEM DA BATERIA:

Não descarte a bateria como lixo comum. Por favor, familiarize-se com o método local de descarte de lixo e descarte-a de acordo com os requisitos especiais.

CONHEÇA O SEU CONTROLE REMOTO PEÇAS DO CONTROLE REMOTO

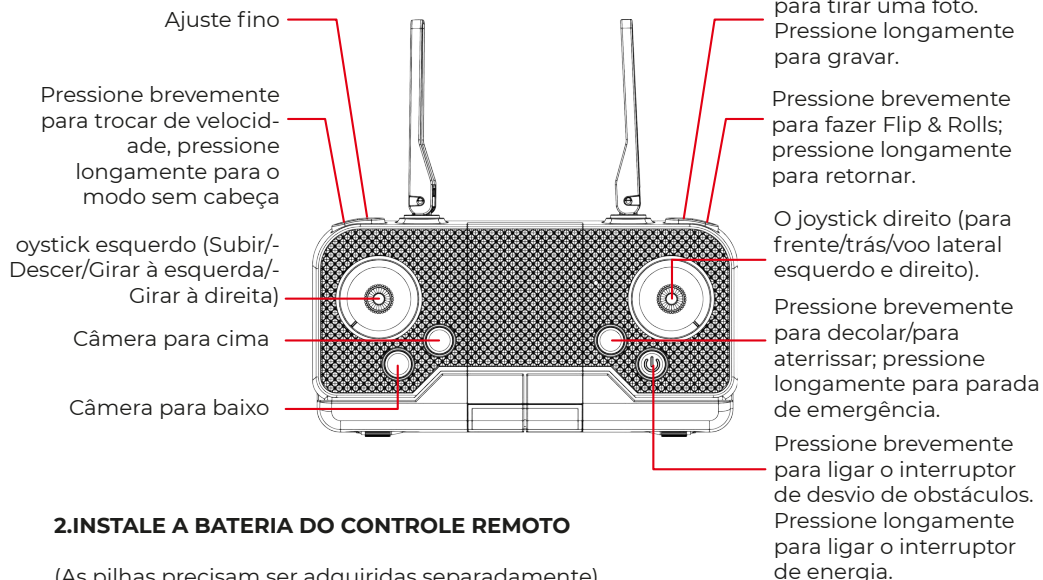

2. INSTALE A BATERIA DO CONTROLE REMOTO

(As pilhas precisam ser adquiridas separadamente)

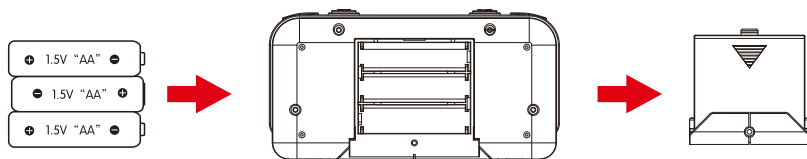

Abra a tampa da bateria e insira corretamente 3 pilhas AA de acordo com as instruções dos eletrodos.

NOTAS

1. Certifique-se de que as baterias estejam carregadas corretamente de acordo com as indicações de polaridade no compartimento da bateria.
2. Por favor, não misture baterias velhas e novas juntas.
3. Por favor, não misture diferentes tipos de baterias juntas.

CONEXÃO DE SINAL DO TRANSMISSOR E DO RECEPTOR

1. Ligue o drone e coloque-o em uma superfície nivelada, o indicador de luz do transmissor e o LED do drone estarão piscando.
2. Empurre o joystick do acelerador para o ponto mais alto e depois empurre de volta para o ponto mais baixo e, quando você ouvir dois bipes, o indicador de luz do transmissor e o LED do drone ficarão normalmente acesos, a conexão de sinal será concluída.

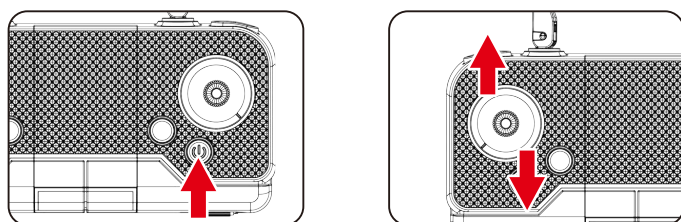

CALIBRAÇÃO DO TRANSMISSOR

Você pode usar a função de calibração horizontal para calibrar a aeronave quando ela deriva em uma determinada direção no ar ou quando gira no lugar. Coloque a aeronave em uma superfície horizontal, segure os dois joysticks no controle remoto por 3 segundos, o controle remoto emitirá um bip e as luzes da aeronave piscarão. Aguarde cerca de 3 segundos, as luzes da aeronave permanecerão acesas e a calibração estará completa.

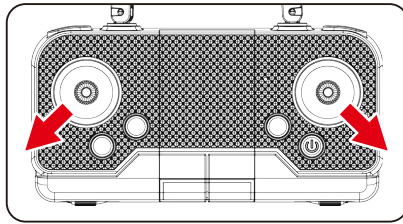

INICIE SEU VOO

1. Subida com um toque

Pressione o botão "Subida com um toque", as lâminas do drone giram e ele automaticamente voa para uma altura de 1,5 metros.

2. Voo Básico

Use o joystick esquerdo para controlar a altitude do voo e virar para esquerda/direita, e o joystick direito para controlar as direções de voo para frente, para trás, esquerda e direita

Joystick esquerdo

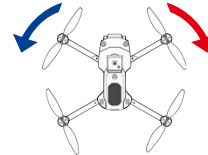
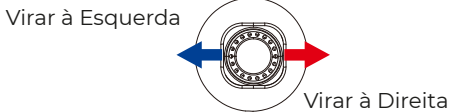
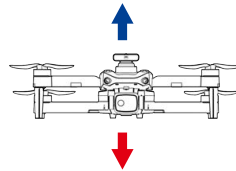
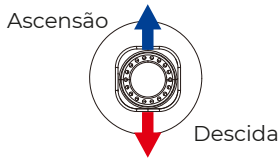

Joystick Direito

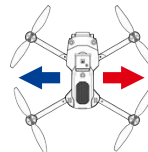
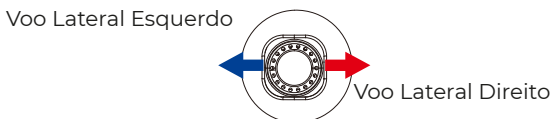
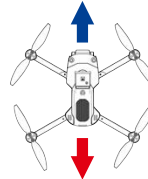
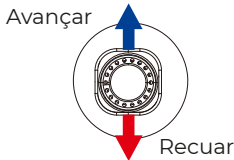

MODO DE DESVIO DE OBSTÁCULOS

Se um obstáculo for detectado a 0,5-1 metro após entrar no modo de desvio de obstáculos, ele irá parar de se mover na direção do obstáculo. O desvio de obstáculos só pode reconhecer objetos de cor clara, mas objetos escuros, pretos e transparentes não podem ser reconhecidos. A função de desvio de obstáculos é recomendada apenas para uso interno.

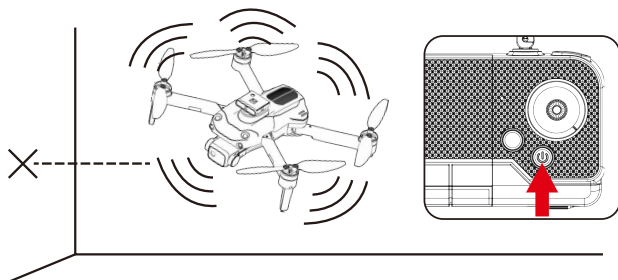

É recomendado ligar a função de desvio de obstáculos em um ambiente de voo interno com um comprimento e largura de 6 x 6 metros ou mais. Quando o UAV ativa o modo de desvio de obstáculos, a velocidade diminuirá e a marcha rápida não poderá ser ativada. Portanto, é recomendado voar em ambientes internos quando o modo de desvio de obstáculos estiver ligado.

GIROS E ROLAGENS

Quando o drone estiver alcançando mais de 3 metros de altura, clique em "Giros e Rolagens de 360°" e mova o joystick direito para uma direção específica, o drone girará nessa direção.

Joystick direito

Giro para a esquerda

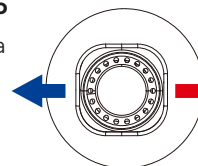

Giro para a direita

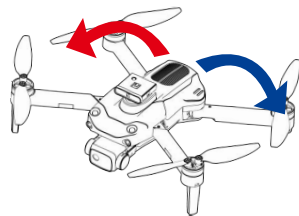

Modo Sem Cabeça

A direção de voo do drone está sujeita à direção do controle remoto. Quando o drone ajusta a frequência, ele é definido como modo comum por padrão. Então, a luz indicadora do drone fica normalmente acesa. Quando você pressiona a tecla de função de modo sem cabeça do controle remoto, o controle remoto emite um bip e entra no estado sem cabeça. Quando você pressiona novamente a tecla de função de modo sem cabeça, você ouvirá um som de bip e o drone sairá do modo sem cabeça. No estado sem cabeça, o operador não precisa identificar a direção do nariz, mas controla o drone de acordo com a alavanca de operação do controle remoto.

Pausa

Quando você solta o joystick esquerdo (acelerador) após a ação de subida/descida, o drone pairará a uma certa altura.

Joystick esquerdo

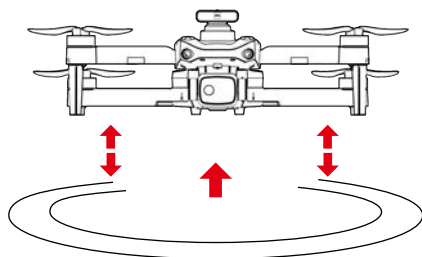
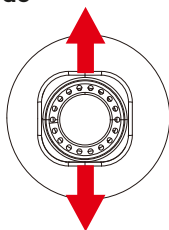

Função de Ajuste Fino

Quando a aeronave gira no ar ou inclina em diferentes direções, você pode usar o ajuste fino para corrigir a ação. Pressione o botão de ajuste fino e ouça um bip, em seguida, mova o joystick na direção oposta para ajustar e calibrar até que a aeronave não se desvie. Se não houver operação por 5-6 segundos após entrar no ajuste fino, a função de ajuste fino sairá automaticamente.

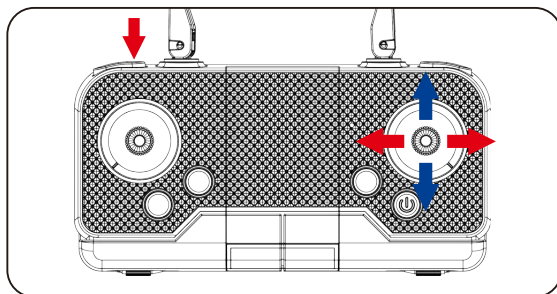

① Para frente/Para trás:
Ajuste fino

② Esquerda/Direita:
Ajuste fino lateral.

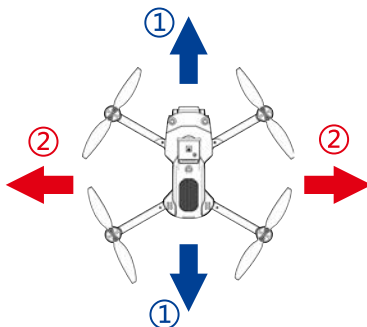

Notas

Quando o drone está a uma distância de 30 cm do chão, ele será afetado pelo vórtice da lâmina criado por si mesmo e se tornará instável. Isso é conhecido como "efeito de solo". Quanto mais baixo o drone estiver, maior será o efeito.

FAQ (Perguntas Frequentes)

Problema: Falha de controle

Causas: Não conectado à bateria do quadricóptero. Força do vento muito forte.

Soluções: Conecte a bateria do quadricóptero corretamente. Não voe em dias ventosos. O desempenho e o controle do quadricóptero serão afetados pelos ventos fortes.

Problema: Falha em subir

Causas: A velocidade de rotação das lâminas principais é muito lenta. A bateria do quadricóptero não está totalmente carregada.

Soluções: Empurre o joystick do acelerador para cima. Por favor, carregue completamente o quadricóptero.

Problema: Aterrissagem muito rápida

Causas: O joystick do acelerador é puxado para baixo muito rapidamente.

Soluções: Puxe o joystick do acelerador para baixo lentamente para realizar um pouso suave.

Problema: Fora de controle

Causas: Além da distância de controle efetiva.

Soluções: Garanta a operação dentro da distância controlável: controle remoto de 100 metros e controle WIFI de 40-50 metros.

Ajuste do ângulo da câmera via WiFi

Nota: Esta funcionalidade está limitada a câmeras com servos.

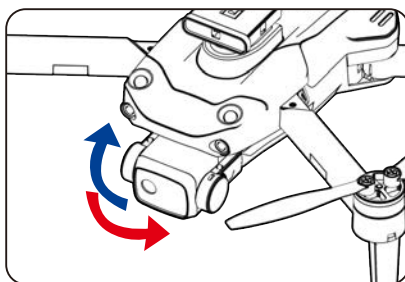
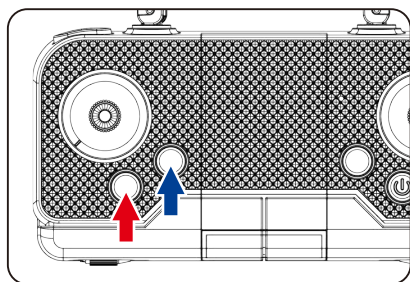

Pressione o botão "Câmera para Cima" para controlar o ajuste da câmera para cima.
Pressione o botão "Câmera para Baixo" para controlar o ajuste da câmera para baixo.

Manual de operação do aplicativo

Baixe e instale o aplicativo móvel

Procure "KY UFO" na "App Store" ou "Google Play" para baixar e instalar.

Escaneie o código QR abaixo para baixar e instalar.



Configurações de conexão:

Ligue o interruptor de energia do produto.

Abra a opção de configurações do telefone celular, ative o WiFi, encontre "Flow-xxxxx" na lista de redes WiFi disponíveis e clique em Conectar até que a conexão seja bem-sucedida.
Abra o aplicativo e clique no ícone "iniciar" para acessar a interface em tempo real.

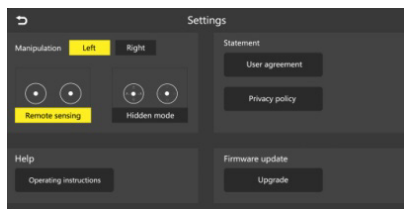

Instruções de operação:

Várias funções são mostradas na figura abaixo:

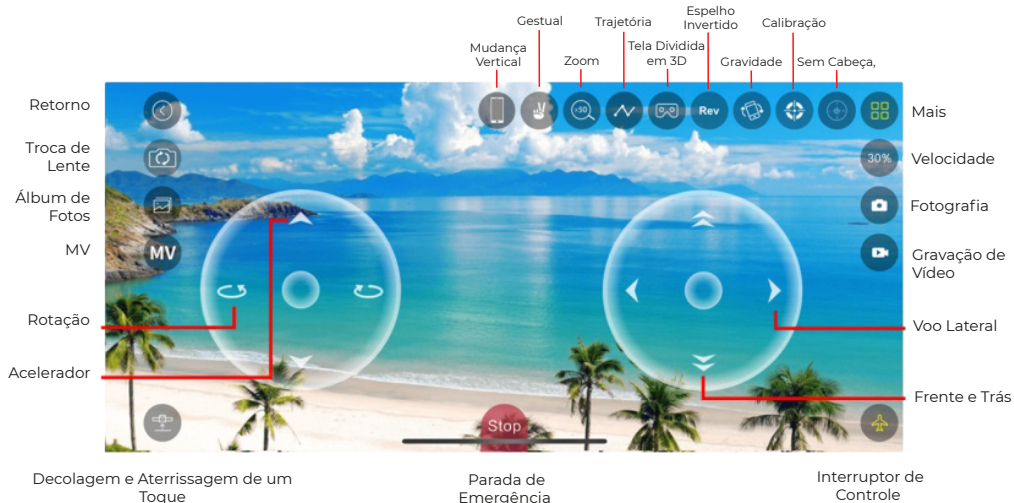

Ao mudar para a tela vertical, não é possível realizar o controle de voo no dispositivo.



Política de garantia

Em cumprimento do estabelecido no Decreto-Lei n.º 84/2021 <https://dre.pt/dre/detalhe/decreto-lei/84-2021-172938301>, colocamos à disposição dos interessados toda a informação necessária para poder exercer todos os direitos de desistir de acordo com as normas contidas nesta lei, dando por cumpridos os requisitos que a lei exige ao vendedor no contrato de venda.

As características técnicas e eléctricas que aqui se indicam podem ser válidas para outras unidades semelhantes às nossas e poderão ser trocadas sem aviso prévio com o objetivo de oferecer um equipamento melhor.

Declaração De Conformidade Simplificada

Pela presente, a La Trastienda Digital SL, na qualidade de proprietária da marca comercial Prixton, com sede no Avenida Cervantes 49, módulo 25, Basauri 48970, Bizkaia, declara que o tipo de equipamento radioelétrico que de seguida se expõe:

MARCA	MODELO	DESCRIÇÃO	CATEGORIA
Prixton	ALPHA PRO	Drone	Leisure

Está em conformidade com a Diretiva 2014/53/UE do Parlamento Europeu e do Conselho de 16 de abril de 2014.

O texto completo da declaração UE de conformidade pode ser consultado no seguinte endereço Web:

www.prixton.com

LA TRASTIENDA DIGITAL

KEN JE DRONE

De drone maakt gebruik van de 2,4G frequentieband, waardoor meerdere mensen tegelijk kunnen opereren zonder elkaar te storen. Via de afstandsbediening kan de drone worden bediend om functies zoals vliegen, rollen, fijnafstemming, één-toets opstijgen, één-toets landen, snelheidsconversie, headless modus, correctie, hoogtefixatie, obstakelvermijding en andere functies te bereiken.

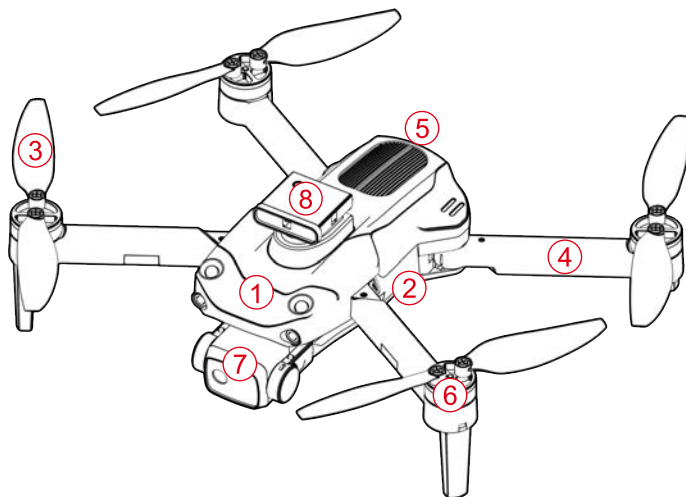

- | | | |
|----------------------|------------|---------------------|
| ① Bovenste Behuizing | ④ Arm | ⑦ Camera |
| ② Onderste Behuizing | ⑤ Batterij | ⑧ Obstakelvermijder |
| ③ Propeller | ⑥ Motor | |

ACCESSOIRES

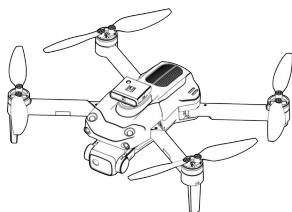

DRONE x1 (Batterij Inbegrepen)

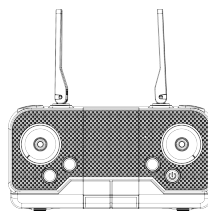

Afstandsbediening x1

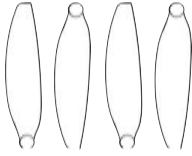

Reserve Propellers Ax2 Bx2

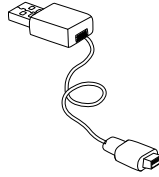

USB Oplader x1



Schroevendraaier x1

VOORBEREIDING VOOR DE VLUCHT

1.VLUCHTOMGEVING

Binnen: Ruime ruimtes, weg van barrières, drukte of huisdieren hebben de voorkeur.

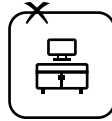

Buiten: Zonnig, windstil en licht briesachtig weer heeft de voorkeur.



Houd de drone tijdens de vlucht alstublieft in het zicht en houd hem uit de buurt van obstakels, hoogspanningskabels, bomen en mensen.

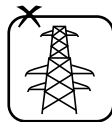

Vlieg niet in extreme omstandigheden, zoals extreme hitte, kou, sterke wind of zware regen.



2.OPEN DE VLEUGELS STAPPEN VOOR HET OPENEN

- ① Open de voorste arm (dichtbij de camera).
- ② Open de achterarm. Vouw eerst de achterarm en dan de voorarm bij het vouwen.

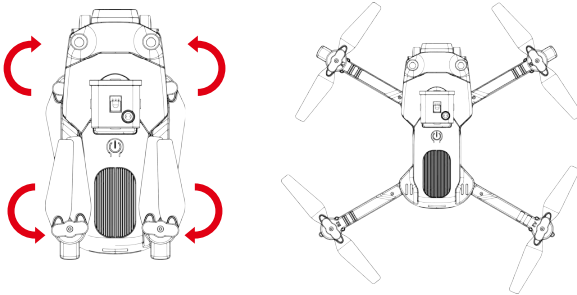

Openen van de arm

3.ASSEMBLING PROPELLERS

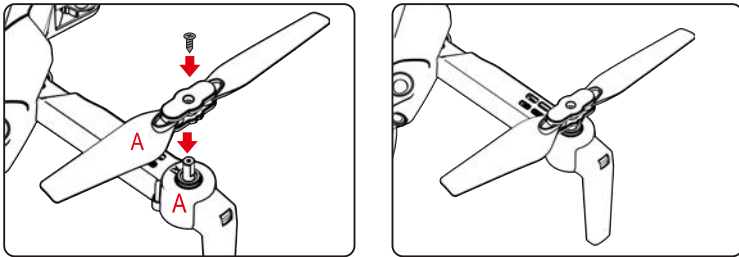

Monteren van de propellers: Lijn de bladen uit met de motoras en installeer ze (de identificatie van de arm moet overeenkomen met de identificatie van het blad), Draai de schroef rechtsonder vast.

4. BATTERIJ OPLADEN VOOR DE DRONE

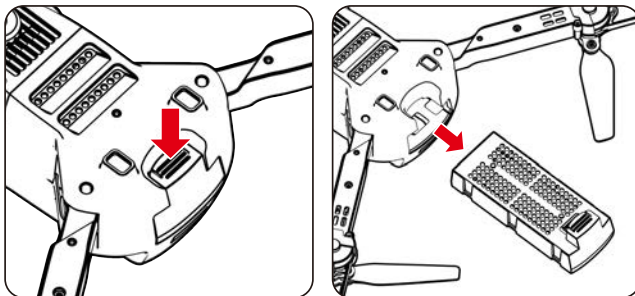

A. Verwijder de lithiumbatterij van de onderkant van de drone.

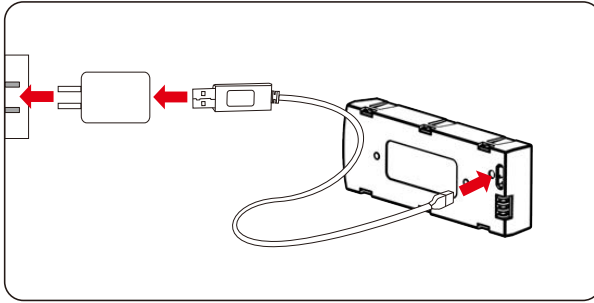

B. Sluit de USB-opladekabel aan op de oplaadinterface van de lithiumbatterij.

NOTITIES:

De batterij licht rood op tijdens het opladen en gaat uit wanneer de batterij vol is. De oplaadtijd is ongeveer 100-120 minuten.

⚠ BATTERIJINSTRUCTIES

Het gebruik van een lithiumbatterij brengt een zeker risico met zich mee. Het kan brand, lichamelijk letsel of verlies van eigendommen veroorzaken. Gebruikers moeten zich bewust zijn van de risico's en de volledige verantwoordelijkheid nemen voor het onjuiste gebruik van de batterij.

Indien batterijlekkage optreedt, vermijd dan contact met uw ogen of huid met elektrolyt. Als het toch gebeurt, spoel dan onmiddellijk uw ogen met schoon water en zoek onmiddellijk medische hulp.

Verwijder alstublieft de stekker onmiddellijk als u een vreemde geur, geluid of rook opmerkt.

BATTERIJ OPLADEN

Gebruik alstublieft de oplader van de originele fabriek om uw veilige gebruik te garanderen.

Laad geen gezwollen of versleten batterij op.

Laad de batterij niet overmatig op. Haal alstublieft de oplader uit het stopcontact zodra deze volledig is opgeladen.

Laad de batterij niet op naast brandbare materialen, zoals tapijt, houten vloeren of houten meubels, of op het oppervlak van elektrogeleidende objecten.

Houd altijd een oogje in het zeil op de batterij tijdens het opladen.

Laad geen batterij op die nog niet is afgekoeld.

De laadtemperatuur moet tussen 0°C en 40°C zijn.

BATTERIJRECYCLING:

Gooi de batterij niet weg als dagelijks afval. Maak uzelf alstublieft vertrouwd met de lokale afvalverwerkingsmethode en gooi deze weg volgens de speciale vereisten.

KEN UW AFSTANDSBEDIENING
1.ONDERDELEN VAN DE AFSTANDSBEDIENING

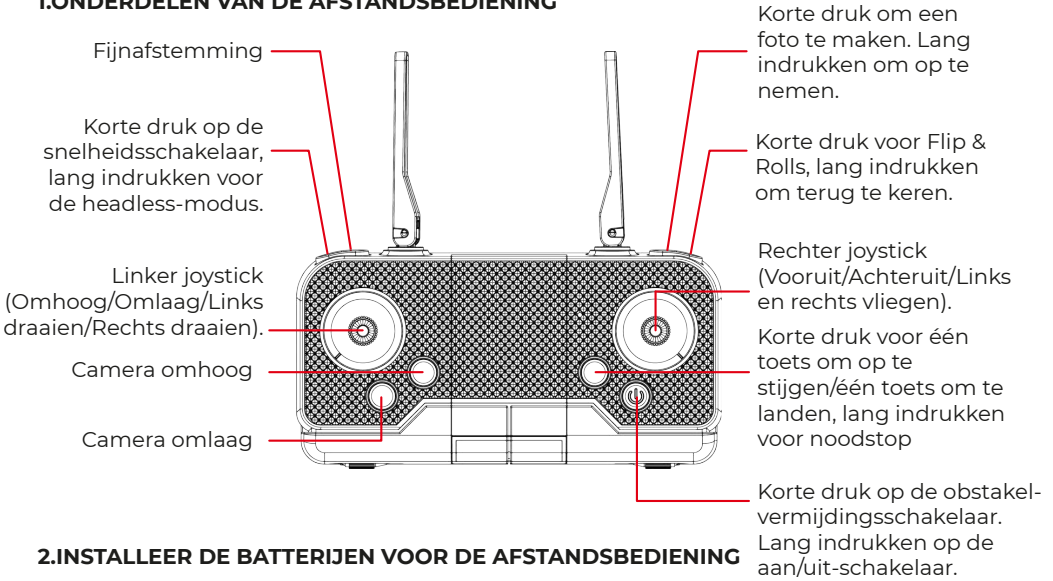

2.INSTALLEER DE BATTERIJEN VOOR DE AFSTANDSBEDIENING

(Batterijen dienen apart te worden aangeschaft)

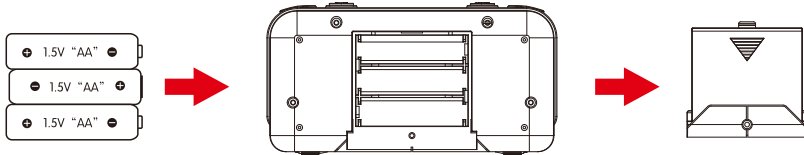

Open het batterijklepje en plaats 3 AA-batterijen op de juiste wijze in overeenstemming met de instructies voor de elektroden.

NOTITIES:

1. Zorg ervoor dat de batterijen correct zijn geplaatst volgens de polariteitsaanduiding- en in het batterijcompartiment.
2. Meng alstublieft geen oude en nieuwe batterijen.
3. Meng alstublieft geen verschillende soorten batterijen door elkaar.

SIGNAL CONNECTION VAN ZENDER EN ONTVANGER

1. Zet de drone aan en plaats deze op een vlakke ondergrond, de indicatielamp van de zender en de LED van de drone knipperen.
2. Duw de gashendel joystick naar het hoogste punt en duw hem vervolgens terug naar het laagste punt, en wanneer u twee pieptonen hoort, worden de indicatielamp van de zender en de LED van de drone normaal verlicht, de signaalverbinding is voltooid.

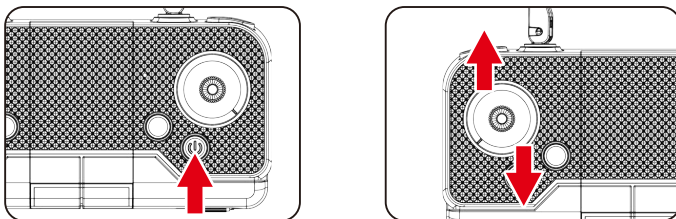

ZENDERKALIBRATIE

U kunt de horizontale kalibratiefunctie gebruiken om het vliegtuig te kalibreren wanneer het in de lucht in een bepaalde richting afdrijft of wanneer het ter plaatse draait. Plaats het vliegtuig op een horizontaal oppervlak, houd de twee joysticks op de afstandsbediening 3 seconden ingedrukt, de afstandsbediening geeft een pieptoon en de lampjes van het vliegtuig knipperen. Wacht ongeveer 3 seconden, de lampjes van het vliegtuig blijven aan en de kalibratie is voltooid.

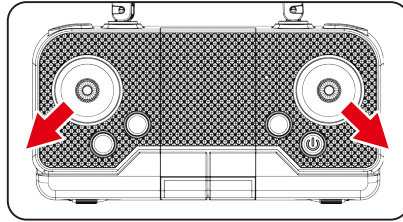

START UW VLUCHT

1. EÉN-TOETS STIJGEN

Druk op de "Eén-toets Stijgen" knop, de dronebladen draaien en vliegen automatisch naar een hoogte van 1,5 meter.

2. Basisvlucht

Gebruik de linker joystick om de vluchthoogte te regelen en links/rechts te draaien, en de rechter joystick om de voorwaartse, achterwaartse, linker- en rechterzijwaartse vliegrichtingen te regelen.

Linker joystick

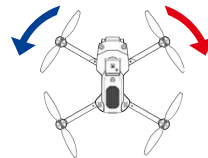
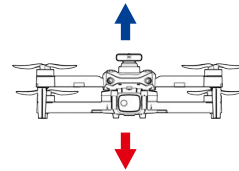
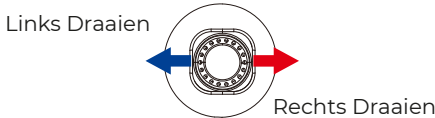
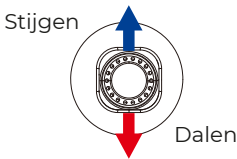

Rechter joystick

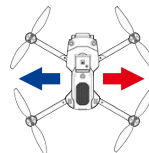
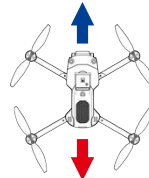
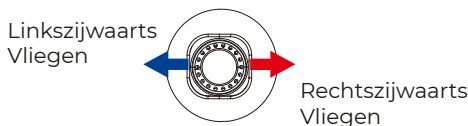
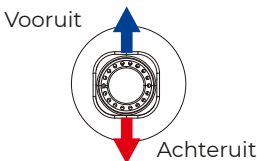

OBSTAKEL VERMIJDINGSMODUS

Als er een obstakel wordt waargenomen op 0,5-1 meter nadat de obstakel vermijdingsmodus is ingeschakeld, stopt het bewegen in de richting van het obstakel. Obstakel vermindering kan alleen lichtgekleurde objecten herkennen, maar donkere, zwarte en transparante objecten kunnen niet worden herkend. De obstakel vermijdingsfunctie wordt alleen aanbevolen voor gebruik binnenshuis.

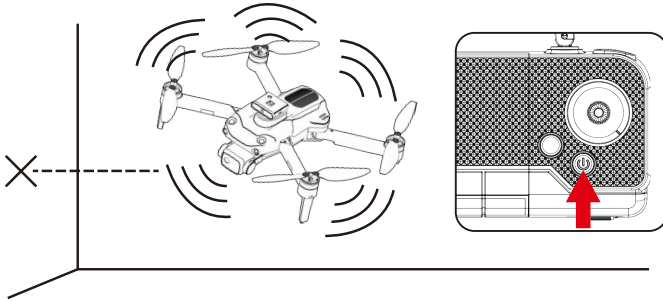

Het wordt aanbevolen om de obstakel vermijdingsfunctie in te schakelen in een indoor vluchtomgeving met een lengte en breedte van 6 x 6 meter of meer. Wanneer de UAV de obstakel vermijdingsmodus inschakelt, zal de snelheid afnemen en kan de snelle versnelling niet worden ingeschakeld. Daarom wordt aanbevolen om binnenshuis te vliegen wanneer de obstakel vermijdingsmodus is ingeschakeld.

FLIPS & ROLLS

Wanneer de drone zich op meer dan 3 meter hoogte bevindt, klik op "360° flips en rolls" en beweeg de rechter joystick naar een bepaalde richting, de drone zal in die richting draaien.

Rechter joystick

Flip naar links

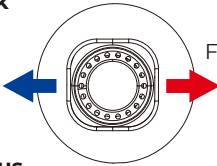

Flip naar rechts

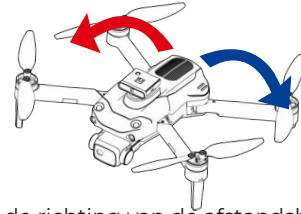

Headless-modus

De vliegrichting van de drone is onderworpen aan de richting van de afstandsbediening.

1. Wanneer de drone de frequentie aanpast, staat de drone standaard in de normale modus. Dan brandt het indicatielampje van de drone normaal. Wanneer u op de headless-functietoets van de afstandsbediening drukt, piept de afstandsbediening één keer en gaat deze de headless-modus in. Wanneer u nogmaals op de headless-functietoets drukt, hoort u een pieptoon en verlaat de drone de headless-modus.
2. In de headless-modus hoeft de operator de richting van de neus niet te identificeren, maar moet hij de drone bedienen volgens de bedieningshendel van de afstandsbediening.

Zweven

Wanneer u de linker joystick (gashendel) loslaat na de opstijg-/daalactie, zal de drone zweven op een bepaalde hoogte.

Linker joystick

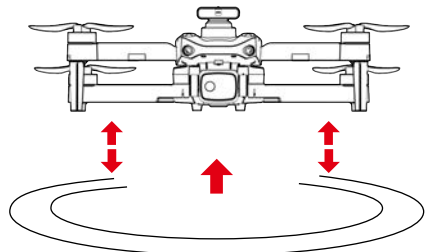
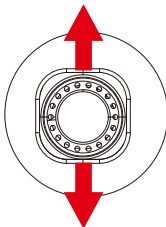

Fijnafstemmingsfunctie

Wanneer het vliegtuig in de lucht draait of kantelt in verschillende richtingen, kunt u de fijnafstemming gebruiken om de actie te corrigeren. Druk op de fijnafstemmingsknop en hoor een pieptoon, beweeg vervolgens de joystick in de tegenovergestelde richting om aan te passen en te kalibreren totdat het vliegtuig niet meer afwijkt. Als er gedurende 5-6 seconden geen handeling plaatsvindt nadat de fijnafstemming is gestart, wordt de fijnafstemmingsfunctie automatisch afgesloten.

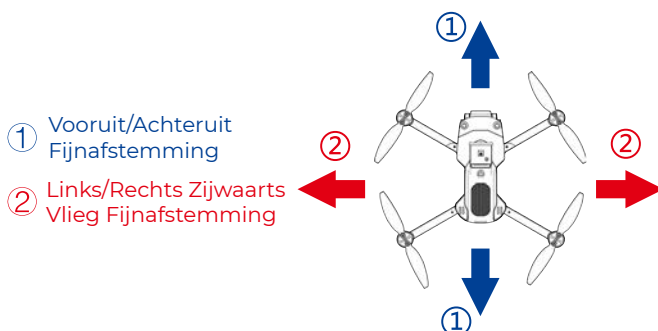
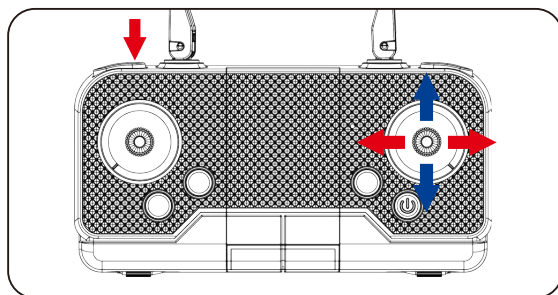

① Vooruit/Achteruit
Fijnafstemming

② Links/Rechts
Zijwaarts
Vlieg Fijnafstemming

Notities

Wanneer de drone zich binnen 30 cm van de grond bevindt, wordt hij beïnvloed door de wervelwind veroorzaakt door zijn eigen bladen en wordt hij onstabiel. Dit wordt het "grondeffect" genoemd. Hoe lager de drone vliegt, hoe groter het effect zal zijn.

FAQ

Probleem: Controlefout

Oorzaken: Geen verbinding met de quadcopter-batterij. Te sterke windkracht.

Oplossingen: Sluit de quadcopter-batterij op de juiste manier aan. Vlieg niet op windige dagen. De prestaties en de controle van de quadcopter worden beïnvloed door sterke winden.

Probleem: Mislukken van opstijgen

Oorzaken: De rotatiesnelheid van de hoofdrotorbladen is te laag. De batterij van de quadcopter is niet volledig opgeladen.

Oplossingen: Duw de gashendel joystick omhoog. Laad de quadcopter volledig op.

Probleem: Te snel landen

Oorzaken: De gashendel wordt te snel naar beneden getrokken.

Oplossingen: Trek de gashendel langzaam naar beneden voor een soepele landing.

Probleem: Ongeregeldheid

Oorzaken: Buiten het effectieve controlebereik.

Oplossingen: Zorg ervoor dat de bediening binnen het controlebereik valt: afstandsbediening van 100 meter en WIFI-besturing van 40-50 meter.

WiFi camera hoekaanpassing

WiFi

Opmerking: Deze functie is beperkt tot camera's met servo's.

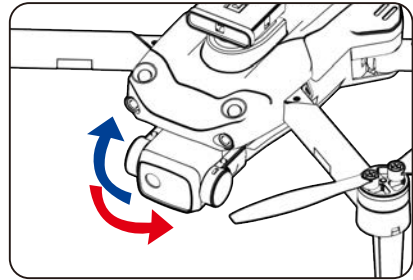
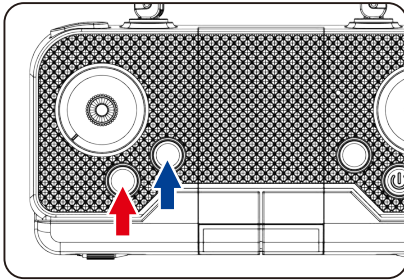

Druk op de knop "Camera Omhoog" om de camera omhoog aan te passen.

Druk op de knop "Camera Omlaag" om de camera omlaag aan te passen.

Handleiding voor de werking van de app

Download en installeer de mobiele app

1. Zoek "KY UFO" in de "app store" of "Google Play" om te downloaden en te installeren.
2. Scan de QR-code hieronder om te downloaden en te installeren.



Verbindingsinstellingen:

1. Schakel de stroomschakelaar van het product in.
2. Open de instellingen van de mobiele telefoon, start WiFi, zoek "Flow-xxxxx" in de WiFi-zoeklijst en klik op Verbinden totdat de verbinding succesvol is.
3. Open de app en klik op het "start"-pictogram om naar de real-time interface te gaan.

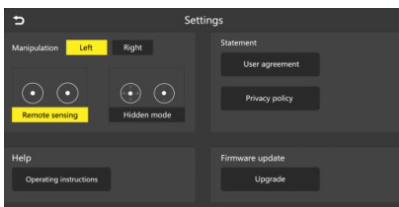

Bedieningsinstructies:

Verschillende functies worden weergegeven in de onderstaande afbeelding:

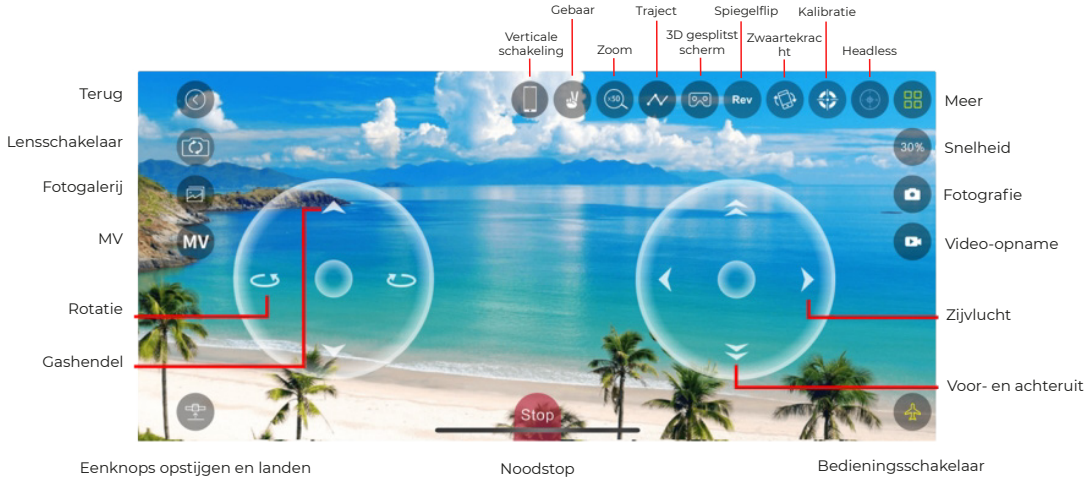

Wanneer u overschakelt naar het verticale scherm, is het niet mogelijk om vluchtbesturing uit te voeren op het apparaat.

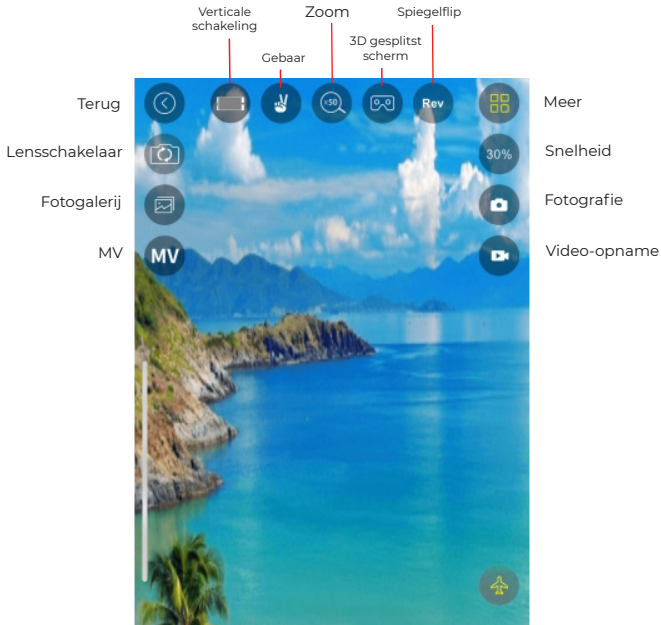

Garantie beleid

Dit product voldoet aan de in het land van aankoop geldende garantiewetgeving. Als u een probleem hebt dat u niet kunt oplossen, moet u naar www.prixton.com gaan en op de contactoptie klikken om ons uw assistentieformulier toe te sturen. Deze technische en elektrische specificaties kunnen te allen tijde en zonder voorafgaande kennisgeving worden gewijzigd om het apparaat nog te verbeteren.

Vereenvoudigde EU-conformiteitsverklaring

Hierbij verklaart La Trastienda Digital SL, als eigenaar van het handelsmerk Prixton, en gevestigd in het Avenida Cervantes 49, módulo 25, Basauri 48970, Bizkaia, dat de radioapparatuur die hierna wordt beschreven:

MERK	MODEL	BESCHRIJVING	CATEGORIE
Prixton	ALPHA PRO	Drone	Leisure

Strookt met Richtlijn 2014/53/EU van het Europees Parlement en de Raad van 16 april 2014.

De volledige tekst van de EU-conformiteitsverklaring is te vinden op de volgende internetsite: www.prixton.com

LA TRASTIENDA DIGITAL

PRIXTON

