

PRIXTON

SWB33

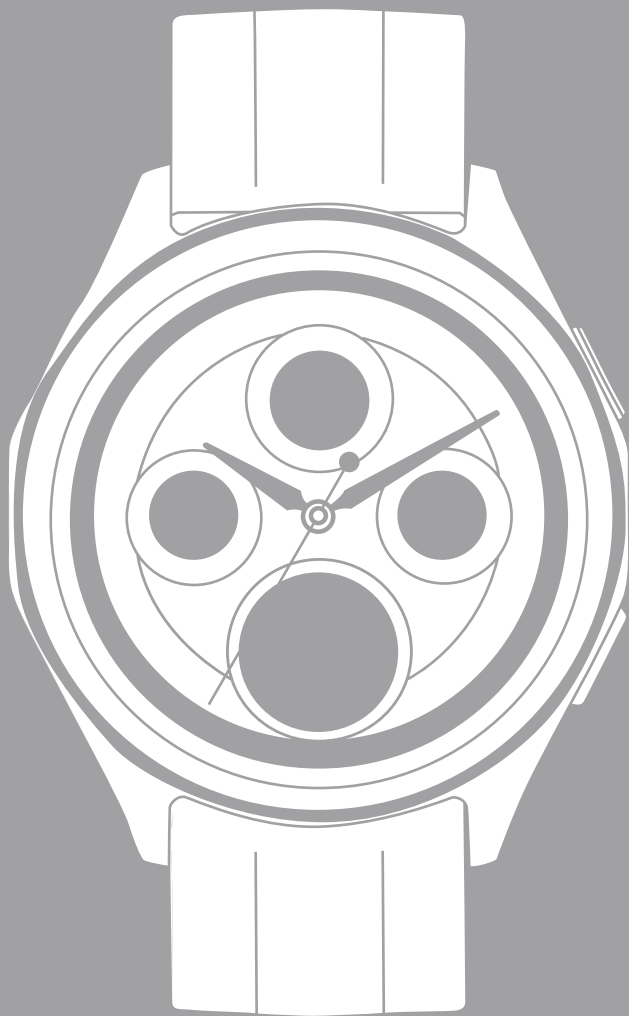

SMARTWATCH

INDEX

ES	3
EN	15
FR	27
IT	39
DE	51
PT	63
NL	75

Introducción

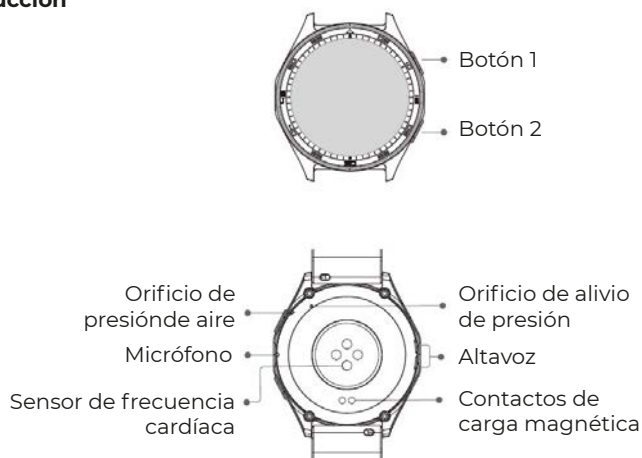

Introducción

1. Abra el paquete y revise su contenido.

2. Contenido de entrega:

1) Reloj inteligente GTX15 (con batería de litio integrada),

2) Manual del usuario,

3) Cable para carga original.

3. Cargue el reloj para activar y conectarlo antes del primer uso. Para cargar, simplemente conecte el cable de carga magnético a los contactos de carga ubicados en la parte trasera del reloj.

4. Busque «veryfit» en la tienda de aplicaciones, Google Play o escanee el código QR para descargar e instalar la aplicación.

5. Inicie sesión en la aplicación, complete su información personal, como así también sus objetivos de peso.



6. En la interfaz del «dispositivo», toque el ícono «+» en la esquina superior derecha, su teléfono comenzará la búsqueda. De la lista de dispositivos que encuentre, elija el nombre de su reloj inteligente para emparejarlo. Además, puede vincular el dispositivo directamente escaneando el código QR del dispositivo mediante el uso de la función de escaneo.

Salud

Reloj

1. El reloj registrará sus datos automáticamente.
2. Puedes medir tu ritmo cardíaco, oxígeno en sangre, nivel de estrés y energía corporal en el reloj, o activar la medición automática de la frecuencia cardíaca, el oxígeno en sangre, el estrés, el sueño en la aplicación para realizar un seguimiento de estos datos durante todo el día. Puedes hacer que el reloj controle tu estado de salud de forma manual o automática.
3. Para comenzar un ejercicio:
 - 1) Cuando la interfaz de esfera del reloj se visualiza, pulse brevemente el botón arriba para acceder a la lista de aplicaciones. Toque el ícono Ejercicio para acceder a los íconos de diferentes tipos de ejercicio, a continuación, toque el ícono de un ejercicio (como por ej., Carrera al aire libre) para iniciar el ejercicio.
 - 2) El reloj puede visualizar hasta 20 tipos de ejercicios de forma predeterminada. Puede agregar o eliminar los tipos de ejercicios visualizados en el reloj, o cambiar su orden.

Aplicación

1. Inicie «veryfit», habilite la característica bluetooth y otorgue el permiso de posicionamiento al GPS;
2. Encienda la pantalla del reloj inteligente y acérquela a su teléfono;
3. Haga clic en el ícono «+» en la aplicación, y seleccione el modelo de reloj inteligente en los resultados de la búsqueda para enlazar;
4. Confirme la solicitud de enlace en el reloj inteligente;
5. Complete su información y establezca su objetivo de pasos para finalizar el enlace.

Operaciones básicas

1. Uso del reloj correctamente: asegúrese de que su reloj esté al menos un dedo por encima del hueso de su muñeca y que el sensor en la parte trasera toque su piel.
2. Operaciones en pantalla: SWB33 tiene una pantalla táctil completa, la cual soporta operaciones que incluyen un toque corto, deslizamiento a izquierda/derecha y deslizamiento hacia arriba/abajo.
3. Operaciones del botón: Este producto tiene dos botones, que admiten operaciones de "pulsación corta" y "pulsación larga". Pulse brevemente el botón arriba: vuelva a la pantalla de inicio y encienda la pantalla cuando esté apagada. pulse brevemente el botón abajo: encienda la pantalla cuando esté apagada y vaya a la lista de deportes cuando esté encendida. pulse prolongadamente el botón arriba: encienda el reloj y 8 segundos para reiniciarlo. pulse prolongadamente el botón abajo: 5 segundos para entrar en la pantalla de apagado-encendido.

Descripción de la función

1. Esfera del reloj

El reloj viene con 4 esferas de forma predeterminada. Puede cambiarlas de forma manual en el reloj o en la configuración de la esfera del reloj en la aplicación veryfit. Además, puede personalizar la esfera del reloj en la aplicación. La mayoría de las esferas están disponibles para descargar del «Mercado de esferas de reloj».

2. Entrenamiento

a) De forma predeterminada, se pueden visualizar hasta 20 tipos de ejercicio: Correr al aire libre, Correr en interiores, Paseo al aire libre, Paseo interior, Bicicleta en exteriores, Bicicleta en interiores, Nadar en piscina, Natación abierta, Excursión, Yoga, Máquina de remo, Bicicleta elíptica, Críquet, Ejercicio, Entrenamiento con intervalo de alta intensidad (HIIT), Entrenamiento de fuerza funcional, Entrenamiento principal, Baile, Pilates, Relajación. Puede agregar o eliminar los tipos de ejercicios o cambiar el orden visualizado en el reloj. Hay un total de 110 tipos de ejercicios para elegir desde la aplicación.

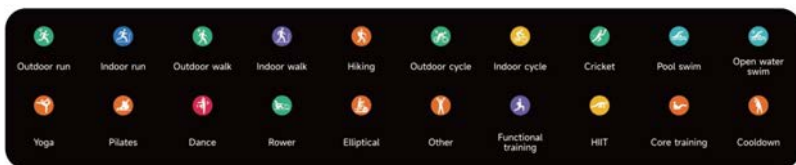

b) El SWB33 soporta el reconocimiento inteligente del ejercicio. Puede reconocer si el usuario está corriendo/caminando/retrocediendo/elíptica. Admite la pausa automática de un ejercicio o el recordatorio de su finalización. Esta función puede activarse y desactivarse en el reloj.

c) El resumen de ejercicios de SWB33 contiene varios datos de los ejercicios, los cuales se pueden comprobar en la aplicación *veryfit*.

d) Usted puede visualizar sus registros de ejercicios recientes en el reloj, incluso los detalles; además, puede ver los registros de los ejercicios en la aplicación.

e) Conectar a GPS deportes al aire libre, se puede ir a la App para ver las pistas de GPS después de que el ejercicio se ha completado.

2.1 Rutas de Carrera

Establezca zonas de ritmo cardíaco en ejercicio con base científica para diferentes edades. Mejórelas alternando entre correr y caminar.



3. Lista de aplicaciones

Cuando la interfaz de la esfera del reloj se visualiza, pulsa brevemente el botón físico de arriba para ir a la lista de aplicaciones: Actividad, Estado de entrenamiento, Carreras, Entrenamiento, Protocolo de entrenamiento, Tocar para medir, Frecuencia cardíaca, SpO2, Estrés, Energía corporal, Sueño, Entrenamiento respiratorio, Protocolo del ciclo, Sonido ambiente, Teléfono, Voz de IA, Barómetro, Brújula, Temporizador Pomodoro, Recorrido del evento, Tiempo, Música, Cámara, Despertador, Registro de tiempo, Cronómetro, Reloj mundial, Buscar el teléfono, Linterna, Ajustes.

Puedes seleccionar la vista de lista de aplicaciones en los ajustes, y admite dos formas de visualización: lista y teclado de marcación



3.1 Voz de IA

Puedes enviar comandos de voz a los asistentes de voz del teléfono móvil, como Siri y Google Assistant a través de AI Voice, y dejar que el teléfono móvil responda a los comandos de voz. Cuando se reconozca el asistente de voz del teléfono móvil, los resultados de reconocimiento se sincronizarán con el reloj.



3.2 Teléfono



1. Puede agregar hasta 10 contactos frecuentes a su reloj a través de la aplicación, posteriormente puede llamar a estos contactos desde su reloj.
2. Puede ver el historial de llamadas recientes en su reloj y llamar a los números visualizados en el historial de llamadas.
3. Puede hacer llamadas a través del teclado del reloj.

3.3 Actividad

El reloj puede recoger y mostrar: Datos de Pasos/Calorías/Media a alta intensidad/Parada y objetivos del día, histograma de datos de Pasos/Calorías/Media a alta intensidad/Parada por hora a lo largo del día, Pasos y Distancia del día, Tiempo de recuperación y Consumo máximo de oxígeno del último Ejercicio, etc



3.4 Estado de entrenamiento

Puedes ver el Vo2máx, el efecto del entrenamiento cardiovascular de tu entrenamiento más reciente y el tiempo que tarda tu cuerpo en recuperarse a su mejor estado en Estado del ejercicio.



3.5 Frecuencia cardíaca

1. Puede medir la frecuencia cardíaca de forma manual en el reloj. En los ajustes de la aplicación, puede activar/desactivar el monitoreo inteligente durante todo el día de la frecuencia cardíaca, o ver los datos cardíacos.
2. Cada vez que se mida la frecuencia cardíaca, mantenga su brazo y muñeca quietos y espere pacientemente hasta que finalice la medición.



3.6 SpO2

1. Puede medir manualmente la SPO2 en el reloj. Además, el reloj admite la monitorización automática de la SPO2 durante todo el día. En los ajustes de la APP, puede activar/desactivar esta función, o ver los datos de SpO2.

2. Cada vez que se mida el oxígeno en sangre, mantenga su brazo y muñeca quietos y espere pacientemente hasta que finalice la medición.



3.7 Estrés

1. Puede medir el estrés de forma manual en el reloj. Además, el reloj soporta el monitoreo automático del estrés durante todo el día. En los ajustes de la aplicación, puede activar/desactivar esta función, o ver los datos de estrés.

2. Cada vez que se mida el estrés, mantenga su brazo y muñeca quietos y espere pacientemente hasta que finalice la medición.



3.8 Entrenamiento respiratorio

1. Haga clic en el ícono Entrenamiento respiratorio para acceder a esta característica. puedes elegir la duración, te ayuda a ajustar tu respiración;

2. Haga clic en iniciar para acceder directamente a la animación del entrenamiento respiratorio. Siga la frecuencia de vibración y animación para ajustar su respiración. El entrenamiento respiratorio razonable puede ayudar a calmar sus emociones.

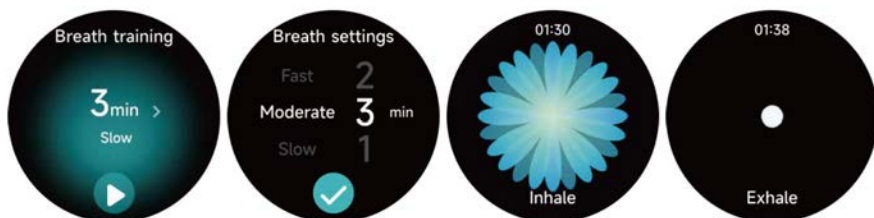

3.9 Sueño

Compruebe el registro de su último sueño, los datos de cada etapa del sueño y la calificación del sueño.

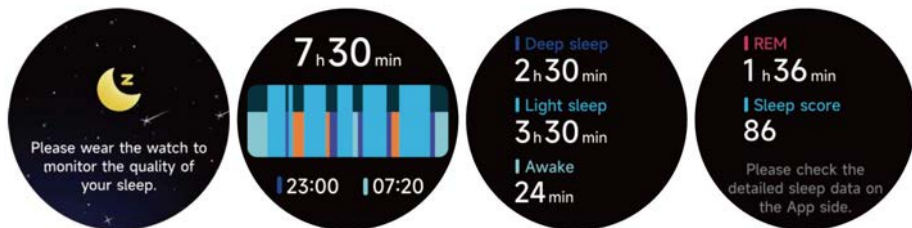

3.10 Tocar para medir

1. La frecuencia cardíaca, la presión y el oxígeno en sangre pueden medirse simultáneamente en 35 segundos.
2. Cada vez que realice una medición, mantenga el brazo y la muñeca inmóviles y espere pacientemente hasta que finalice la medición.



3.11 Energía corporal

Si llevas puesto el reloj y activas la función de energía corporal en la aplicación, el reloj medirá tu energía corporal automáticamente y te recordará que debes descansar si tu energía corporal es demasiado baja o disminuye demasiado rápido.

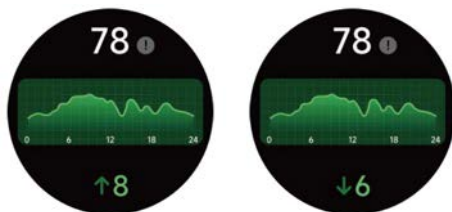

3.12 Sonido ambiente

1. Puede medir manualmente el ruido en el reloj. Además, el reloj admite la monitorización automática del ruido las 24 horas del día. En los ajustes de la APP, puede activar/desactivar esta función o ver los datos correspondientes.
2. Cada vez que se mida el ruido, mantenga el brazo y la muñeca inmóviles y espere pacientemente hasta que finalice la medición.



3.13 Cronómetro

Utilice el reloj como cronómetro. El cronómetro tiene una función de «Vuelta».



3.14 Alarma

1. Puede agregar, eliminar una alarma, o activar/desactivar la alarma en el reloj, y, además, establecer una alarma para el reloj a través de la aplicación.

2. Puede establecer la hora y las horas de retraso de la alarma en la aplicación para decidir cuánto tiempo quiere retrasar y cuántas horas para el retraso.



3.15 Temporizador

Puede establecer un temporizador con una duración preestablecida en el reloj, y el temporizador le recordará cuando expira el temporizador; usted puede personalizar la hora del temporizador.

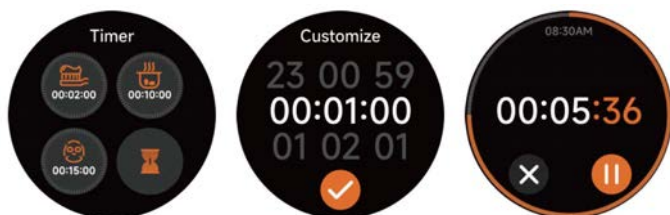

3.16 Reloj internacional

Puede verificar la hora en su ciudad en el reloj, y establecer la hora en la aplicación de las ciudades de otros países para ser visualizada en el reloj.



3.17 Tiempo

Soporta Ciudad actual la visualización del clima de 7 días. Puede ver el "Tiempo actual, temperaturas máximas y mínimas" del día y las "Temperaturas máximas y mínimas" de los seis días siguientes.



3.18 Música

1. Cuando el reloj está conectado a la aplicación, usted puede controlar el reproductor de música para realizar las funciones de «Siguiente, Anterior», «Reproducir/Pausa» y «Subir/bajar volumen».
2. Esta función puede estar abierta o cerrada en los ajustes de la APP.



3.19 Buscar el teléfono

1. Cuando el reloj está conectado a la aplicación, usted puede establecer el timbre del teléfono.
2. Haga clic en el ícono para finalizar el timbre.
3. Esta función puede estar activada o desactivada en los ajustes de la APP.

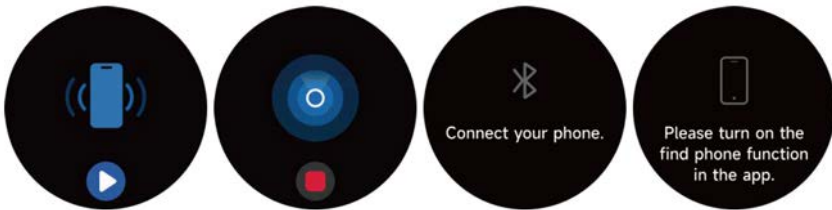

3.20 Recordatorio de evento

Puede establecer un recordatorio y una hora de recordatorio en la APP. Una vez completado el ajuste, el recordatorio se sincronizará con el reloj. Cuando llegue la hora del recordatorio, aparecerá una notificación en el reloj. Puedes ver todos los recordatorios de eventos configurados en el reloj.

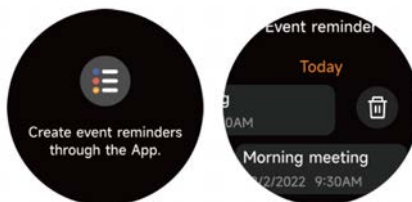

3.21 Protocolo del ciclo

Después de abrir Control del Ciclo en la aplicación, el reloj mostrará las opciones de la función de seguimiento del ciclo y establecerá la duración del ciclo, el tiempo de recordatorio y otras opciones, y se recordará la hora periódicamente.



3.22 Cámara

Cuando el reloj está conectado a la App, puedes activar manualmente la cámara del sistema del teléfono para controlar la toma de fotos.



3.23 Barómetro

Puedes ver los valores de presión barométrica y altitud de tu ubicación actual.



3.24 Brújula

Este módulo puede ayudarle a encontrar su camino con precisión en exteriores. Cuando accedas a la página Brújula por primera vez, o el sensor esté perturbado o muestre una desviación grande, aparecerá la ventana de calibración de la brújula y te guiará para calibrarla.



3.25 Temporizador Pomodoro

Puede establecer la duración de los Pomodoro individuales, el tiempo de descanso después de completar el Pomodoro y el número Pomodoro objetivo diario en su reloj, y cuando complete el Pomodoro objetivo del día, se le recordará que ha alcanzado su objetivo.



3.26 Ajustes

1. En los ajustes del reloj, puede establecer la hora en pantalla, el ajustes de tono de llamada y vista de aplicaciones.
2. En los ajustes del reloj, además puede apagar, reiniciar o restablecer el reloj (una vez restablecido, todos los datos almacenados en el reloj se borrarán, y el reloj se desemparejará de su teléfono).



4. Módulo recordatorio

El reloj soporta múltiples recordatorios, que incluyen: recordatorio de llamada entrante, recordatorio de mensaje de texto entrante, recordatorio del objetivo de pasos logrado, recordatorio de dar la vuelta, recordatorio para beber agua, recordatorio de frecuencia cardíaca alta/baja, recordatorio de oxígeno en sangre bajo y recordatorio de estrés alto, etc.



5. Centro de Control

El centro de control te ofrece una forma sencilla de activar funciones como No molestar, Levantar para despertar, ajustar el brillo de la pantalla, Buscar mi teléfono, convertir tu reloj en linterna, etc.



Política de garantía

En cumplimiento de lo establecido a tal efecto por el Real Decreto Legislativo 03/2014, de 27 de marzo, se pone a disposición de los interesados, accediendo a www.prixton.com, cuanta información sea necesaria para ejercer los derechos de desistimiento atendiendo a los supuestos que recoge dicha ley, dando por cumplidas las exigencias que esta demanda de la parte vendedora en el contrato de venta.

Las características técnicas y eléctricas que aquí se brindan corresponden a unidades típicas y podrían cambiarse sin previo aviso con el fin de proveer un mejor equipo.

Declaración UE De Conformidad Simplificada

Por la presente, La Trastienda Digital SL como propietaria de la marca comercial Prixton, ubicada en Avenida Cervantes 49, módulo 25, Basauri 48970, Bizkaia, declara que el tipo de equipo radioeléctrico que a continuación se expone:

MARCA	MODELO	DESCRIPCIÓN	CATEGORÍA
Prixton	SWB33	Smartwatch	Wearables

Es conforme con la Directiva 2014/53/UE del Parlamento Europeo y del consejo de 16 de abril de 2014.

El texto completo de la declaración UE de conformidad está disponible en la dirección de Internet siguiente:

www.prixton.com LA TRASTIENDA DIGITAL

Introduction

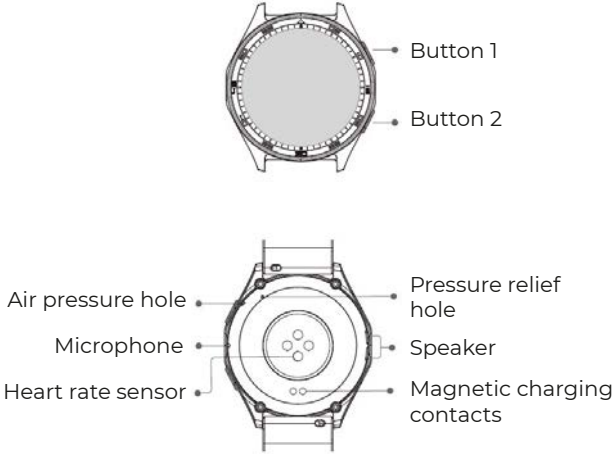

Getting started

1. Open the package and check its content.
2. Delivery content:
 - 1) SWB33 smart watch (with built-in lithium battery);
 - 2) user manual;
 - 3) original charging cable.
3. Charge the watch to activate and turn it on before first use. To charge, simply connect the magnetic charging cable to the charging contacts located on the back of the watch.
4. Search for "veryfit" on the App Store, Google Play or scan the QR code to download and install the app.
5. Log in to the app and set your personal information, as well as your step and weight goals.



6. On the "Device" interface, tap the "+" icon in the upper right corner, your phone starts searching. From the device list found, choose your smart watch name to pair with. You may also link the device directly by scanning the device's QR code using the scan function.

Health Watch

1. The watch will automatically record your data.
2. You can measure your heart rate, blood oxygen, stress level and body energy on the watch, or turn on automatic measurement of heart rate, blood oxygen, stress level and sleep on the app to track these data the whole day. You can manually or make the watch automatically monitor your health status continuously.
3. To start an exercise:
 - 1) When the watch face interface is displayed, press the up button shortly to access the application list. Tap the Workout icon to access the icons of different exercise types, then tap the icon of an exercise (such as Outdoor Running) to start the exercise.
 - 2) The watch can display up to 20 exercise types by default. You can add or delete the exercise types displayed on the watch or change their order.

APP

1. Start "veryfit", enable the Bluetooth feature, and grant the GPS positioning permission;
2. Light up the bracelet screen and bring it close to your phone;
3. Click the "+" icon on the App, and select the smart watch model in the search results to bind;
4. Confirm the binding request on the smart watch;
5. Fill in your information and set your step goal on the App to complete the binding.

Basic Operations

1. Wear the watch correctly: ensure that your watch is at least one finger above your wrist bone and that the sensor on the back touches your skin.
2. Screen operation: SWB33 has a full touch screen, which supports operations including short tap, swipe left/right and swipe up/down.
3. Button operation: This product has two buttons; which supports "short press" and "long press" operations. Press the up button shortly: return to the home screen and light up when the screen is off. Press the down button shortly: light up the screen when it is off and go to the sports list when it is on. Long press the up button: turn the watch on and 8 seconds to hard reboot. Long press the down button: 5 seconds to enter the off-restart screen.

Function Description

1. Watch face

The watch comes with 4 watch faces by default. You can switch between them manually on the watch or on the veryfit app's watch face settings. You can also customize the watch face on the app. More watch faces are available for download from the "Watch Face Market".

2. Workout

a) Up to 20 exercise types can be displayed by default: Outdoor run , Indoor run , Outdoor walk , Indoor walk , Hiking , Outdoor cycle , Indoor cycle , Cricket , Pool swim , Open water swim , Yoga , Dance , Rower , Elliptical, Workout , HIIT, Functional strength training , Core training , Pilates , Cooldown. You can add or delete the exercise types or change their order displayed on the watch. There are a total of 110 exercise types to choose from on the app.



- b) SWB33 supports intelligent exercise recognition. It can recognize whether the user is running/walking/rowing /elliptical.It supports automatically pausing an exercise or reminding when an exercise ends. This feature can be turned on/off on the watch.
- c) SWB33 summary of exercise contains various exercise data, which can be checked on the veryfit app.
- d) You can view your recent exercise records on the watch, including detailed data about your exercise; you can also view the exercise records on the APP.
- e) Connect to GPS outdoor sports, you can go to the App to view GPS tracks after the exercise is completed.

2.1 Running courses

Set exercise heart rate zones scientifically for different ages. Gradually improve it by alternating between running and walking.

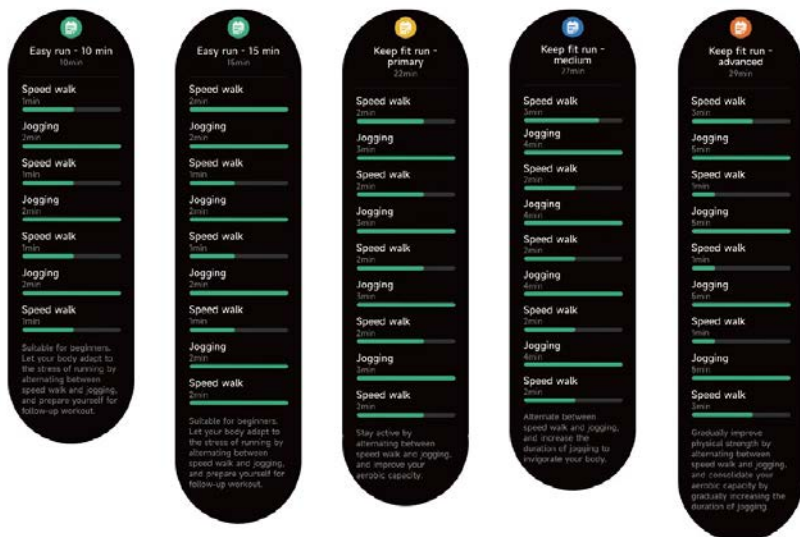

3. Application list

When the watch face interface is displayed,short press the physical button above to go to the application list:

Activity, Workout status,Running courses, Workout, Workout record, Push for measurement,Heart rate, SpO2, Stress, Body energy, Sleep, Breath training,Cycle tracking, Ambient sound, Phone, AI Voice, Barometer, Compass, The pomodoro technique, Event reminder, Weather, Music, Camera, Alarm, Timer, Stopwatch, World clock, Find phone, Flashlight, Settings.

You can select the application list view in the settings, which supports both list and dialpad display methods.

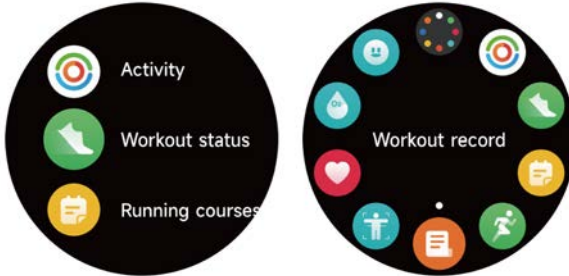

3.1 AI Voice

You can send voice commands to the voice assistants of the mobile phone, such as Siri and Google Assistant through AI Voice, and let the mobile phone respond to voice commands. When the voice assistant of the mobile phone is recognized, the recognition results will be synchronized to the watch.



3.2 Phone



1. You can add up to 10 frequent contacts to your watch through the app, then call these contacts on your watch.
2. You can view recent call history on your watch and call the numbers displayed in the call history.
3. You can make calls through the watch's dialer.

3.3 Activity

The watch can collect and display: Steps/Calories/Medium to high intensity/Standing data and goals of the day, histogram of Steps/Calories/Medium to high intensity/Standing data per hour throughout the day, Steps and Distance of the day, Recovery Time and Maximal Oxygen Uptake for the latest Exercise, etc.



3.4 Workout status

You can see the Vo2max, cardio training effect of your most recent workout, and the time it takes for your body to recover to your best state in Exercise Status.



3.5 Heart rate

1. You can manually measure the heart rate on the watch. In the APP settings, you can turn on/off the intelligent round-the-clock monitoring of the heart rate, or view the heart data.
2. Each time heart rate is measured, keep your arm and wrist still and wait patiently until the measurement finishes.



3.6 SpO2

1. You can manually measure SPO2 on the watch. In addition, the watch supports automatic around-the-clock SPO2 monitoring. In the APP settings, you can turn on/off this function, or view the SPO2 data.

2. Each time blood oxygen is measured, keep your arm and wrist still and wait patiently until the measurement finishes.



3.7 Stress

1. You can manually measure stress on the watch. In addition, the watch supports automatic around-the-clock stress monitoring. In the APP settings, you can turn on/off this function, or view the stress data.

2. Each time stress is measured, keep your arm and wrist still and wait patiently until the measurement finishes.



3.8 Breathe training

1. Click Breath training icon to access this feature. you can choose the duration,it helps adjust your breathing;

2. Click Start to directly enter the breath training animation. Follow the vibration and animation frequency to adjust your breathing. Reasonable breath training can help soothe your emotions.

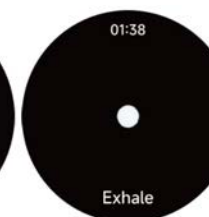
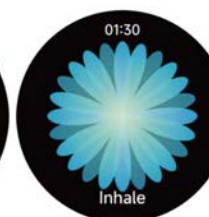

3.9 Sleep

You can view the most recent sleep record and sleep status at each stage.

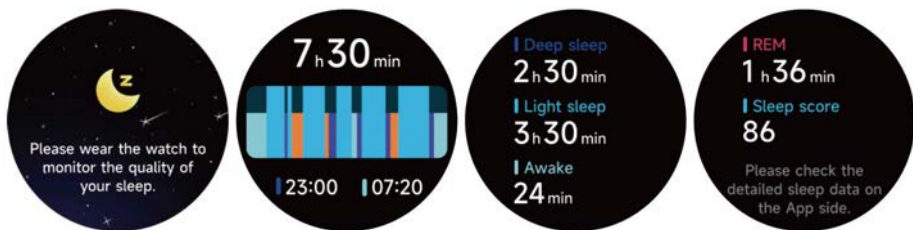

3.10 Push for measurement

1. Heart rate, pressure, and blood oxygen can be measured imultaneously within 35 seconds.
2. Every time you measure, keep your arm and wrist still and wait patiently until the measurement finishes.



3.11 Body energy

If you wear the watch and enable body energy in the App, the watch will measure your body energy automatically.If your body energy is too low or dropping too fast, it will remind you to rest.

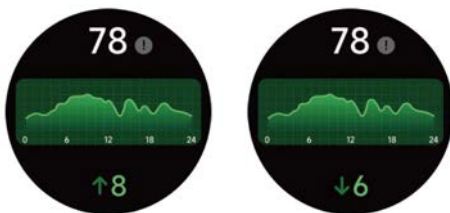

3.12 Ambient sound

1. You can manually measure noise on the watch. In addition, the watch supports automatic around-the-clock noise monitor. In the APP settings, you can turn on/off this function, or view the corresponding data.
2. Each time noise is measured, keep your arm and wrist still and wait patiently until the measurement finishes.



3.13 Stopwatch

Use the watch as a stopwatch. The stopwatch has a "Lap" function.



3.14 Alarm

1. You can add, delete an alarm, or turn the alarm on/off on the watch, and also set an alarm for the watch via the app.
2. You can set the alarm delay time and times in the APP to decide how long you want to delay and how many times to delay.



3.15 Timer

You can set a timer with a preset duration on the watch, and the timer will remind you when the timer expires; you can customize the timer time.

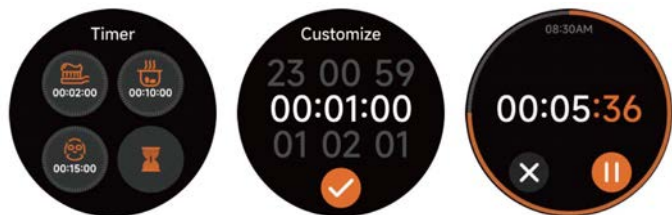

3.16 World clock

You can check the time in your city on the watch, and set on the APP the time in cities of other countries to be displayed on the watch.



3.17 Weather

Supports Current city Seven-day weather viewing, you can view today's "current weather, highest and lowest weather values" and the "highest and lowest weather values" for the next six days.



3.18 Music

1. When the watch is connected to the APP, you can control the mobile music player to perform the functions of "next, previous", "play/pause" and "volume increase and decrease".

2. This function can be open/close in the APP settings.



3.19 Find phone

1. When the watch is connected to the APP, you can make your phone ring.

2. Click the icon to end the ringing.

3. This function can be open/close in the APP settings.



3.20 Event reminder

You can set a reminder, reminder time on the APP. Once the setting is completed, the reminder will be synchronized to the watch. When the reminder is due, a notification will pop up on the watch. You can view all event reminders set on the watch.

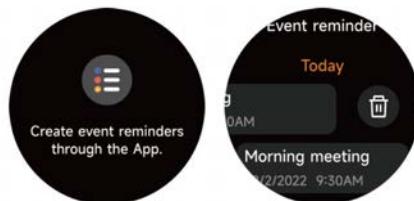

3.21 Cycle tracking

After opening Cycle tracking on the APP, the watch will display the cycle tracking function options, and set the cycle length, reminder time and other options, and the time will be reminded periodically.



3.22 Camera

When the watch is connected to the App, you can manually turn on the phone's system camera to control taking photos.



3.23 Barometer

You can view the barometric pressure and altitude values of your current location.



3.24 Compass

This module can help find your way accurately in the outdoors. When you access the Compass page for the first time, or the sensor is disturbed or demonstrates a large deviation, the compass calibration window will pop up and guide you to calibrate the compass.



3.25 The pomodoro technique

You can set the length of individual Pomodoro clocks, the rest time after the Pomodoro clock is completed, and the daily target Pomodoro number on your watch, and when you complete the target Pomodoro for the day, you will be reminded that you have reached your goal.



3.26 Settings

1. In the watch's settings, you can set the screen-on time, ringtone volume and vibration, etc.
2. In the watch's settings, you can also shut down, restart or reset the watch (once reset, all data stored in the watch will be cleared, and the watch will be unpaired from your phone).



4. Reminder module

The watch supports multiple reminder modes, including message reminder, incoming call reminder, walking reminder, drinking reminder, exercise goal reminder, exercise center rate warning reminder, etc.



5. Control center

Control center gives you an easy way to turn on functions such as Do Not Disturb, raise to Wake, set the screen brightness, find my phone, turn your watch into a flashlight, etc.



Warranty policy

This product complies with the warranty law in force in the country of purchase. When you have a problem that you can not solve, you must access the web www.prixton.com and click on the contact option to send us your assistance form.

These technical and electrical specifications are those of typical units and may be changed without prior notice in order to provide improved equipment.

Simplified EU Declaration Of Conformity

We, La Trastienda Digital located in Avenida Cervantes 49, módulo 25, Basauri 48970, Bizkaia hereby declare that the following goods, imported and selling at European market:

BRAND	MODEL NAME	DESCRIPTION	CATEGORY
Prixton	SWB33	Smartwatch	Wearables

Are in compliance with the EC Council Directive of 2014/53/EU (EM DIRECTIVE) and harmonized standards and with the board of the 16th of April 2014.

The complete text of the UE Declaration of conformity is available anytime at this website address:
www.prixton.com

LA TRASTIENDA DIGITAL

Affichage de l'écran

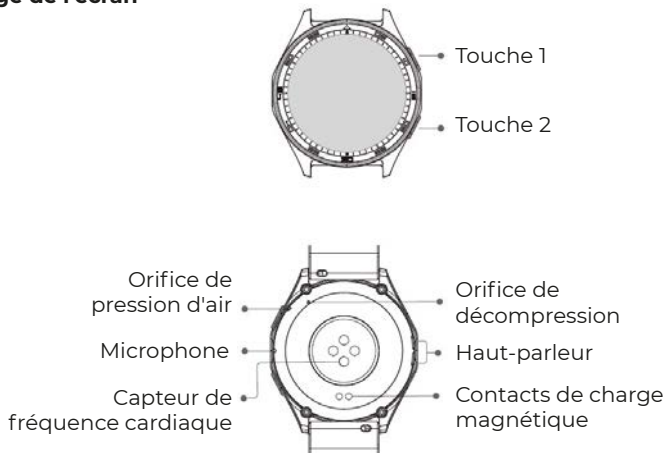

Prise en main

1. Ouvrez le paquet et vérifiez son contenu.

2. Contenu du paquet :

1) montre intelligente SWB33 (avec batterie au lithium intégrée) ;

2) manuel d'utilisation ;

3) câble de charge d'origine.

3. Chargez la montre avant la première utilisation et allumez-la. Pour charger la montre, connectez simplement le câble de charge magnétique aux contacts de charge situés au dos de la montre.

4. Recherchez l'application pour mobile « VeryFit » sur l'App Store, Google Play ou scannez le code QR pour télécharger et installez l'application sur votre smartphone.

5. Connectez-vous à l'application et définissez vos informations personnelles, ainsi que vos objectifs de pas et de poids.



6. Sur l'interface « Appareil » de l'application, appuyez sur l'icône « + » dans le coin supérieur droit, votre téléphone commencera à rechercher votre montre. Dans la liste des appareils trouvés, choisissez le nom de la montre intelligente que vous souhaitez associer. Vous pouvez également associer l'appareil en scannant le code QR de l'appareil à l'aide de la fonction de numérisation du smartphone.

Santé

Montre

1. La montre enregistrera automatiquement vos données.
2. Vous pouvez mesurer votre fréquence cardiaque, votre taux d'oxygène dans le sang, votre niveau de stress et votre énergie corporelle sur la montre, ou activer la mesure automatique de la fréquence cardiaque, du taux d'oxygène dans le sang, du niveau de stress et du sommeil sur l'application pour suivre ces données tout au long de la journée. Vous pouvez surveiller manuellement ou automatiquement votre état de santé en continu.
3. Pour commencer un exercice :
 - 1) Lorsque l'interface du cadran de la montre s'affiche, appuyez brièvement sur le bouton haut pour accéder à la liste des applications. Appuyez sur l'icône Séance d'exercice pour accéder aux icônes des différents types d'exercices, puis appuyez sur l'icône d'un exercice (comme la course en extérieur) pour démarrer l'exercice.
 - 2) La montre peut afficher jusqu'à 20 types d'exercices par défaut. Vous pouvez ajouter ou supprimer les types d'exercices affichés sur la montre ou modifier leur ordre d'apparition.

APP

1. Démarrez l'application « VeryFit », activez la fonction Bluetooth et accordez l'autorisation de positionnement GPS ;
2. Allumez l'écran de la montre intelligente et rapprochez-la de votre téléphone ;
3. Cliquez sur l'icône « + » sur l'application et sélectionnez le modèle de montre intelligente dans les résultats de recherche d'appareils à associer ;
4. Confirmez la demande d'association sur la montre intelligente ; 5. Saisissez vos informations et définissez votre objectif de pas sur l'application pour terminer l'association.

Fonctionnement de base

1. Portez la montre correctement : assurez-vous que votre montre se trouve au moins un doigt au-dessus de l'os de votre poignet et que le capteur situé au dos touche votre peau.
2. Fonctionnement de l'écran : La montre SWB33 dispose d'un écran tactile complet, qui prend en charge les opérations telles que l'appui court, le balayage gauche ou droit et le balayage haut ou bas.
3. Fonctionnement de la touche : Ce produit est doté de deux boutons qui permettent d'effectuer des pressions courtes et des pressions longues. Appuyer brièvement sur le bouton haut : revenir à l'écran d'accueil et s'allumer lorsque l'écran est éteint. Appuyer brièvement sur le bouton bas : allumer l'écran lorsqu'il est éteint et aller à la liste des sports lorsqu'il est allumé. Appuyer longuement sur le bouton haut : allumer la montre et 8 secondes pour la redémarrer. Appuyer longuement sur le bouton bas : 5 secondes pour entrer dans l'écran de redémarrage.

Descrizione funzione

1. Cadrans de montre

La montre est livrée avec 4 cadrans de montre par défaut. Vous pouvez basculer manuellement entre les différents cadrans sur la montre ou depuis les paramètres de cadrans de montre sur l'application VeryFit. Vous pouvez également personnaliser le cadran de montre depuis l'application. D'autres cadrans de montre sont disponibles en téléchargement sur le « Magasin de cadrans ».

2. Entraînement

a) Jusqu'à 20 types d'exercices peuvent être affichés par défaut : Course en plein air, Course en salle, Marche en plein air, Marche en intérieur, Cyclisme en plein air, Cyclisme en salle, Nage en piscine, Nage en eau libre, Randonnée, Yoga, Rameur, Machine elliptique, Cricket, Séance d'exercice, Entraînement fractionné de haute intensité (HIIT), Musculation fonctionnelle, Entraînement de base, Danse, Pilates, Relaxation. Vous pouvez ajouter ou supprimer les types d'exercices ou modifier leur ordre d'affichage sur l'écran de la montre. L'application vous permet de choisir entre 110 types d'exercices différents.



b) La montre SWB33 prend en charge la reconnaissance intelligente des exercices. Elle peut reconnaître si l'utilisateur court, marcher, Elle prend en charge la suspension automatique d'un exercice ou le rappel de la fin d'un exercice. Cette fonction peut être activée/désactivée sur la montre.

c) Le résumé de l'exercice sur la montre IDW05 contient diverses données d'exercice qui peuvent être vérifiées sur l'application VeryFit.

d) Vous pouvez consulter vos enregistrements d'exercices récents sur la montre, y compris les détails ; vous pouvez également consulter les enregistrements d'exercices dans l'application.

e) Connecté au GPS pour les sports de plein air, vous pouvez accéder à l'application pour visualiser les traces GPS une fois l'exercice terminé.

2.1 Percorsi di Corsa

Imposta scientificamente le zone di frequenza cardiaca per le diverse età e migliorala gradualmente alternando corsa e camminata.



3. Liste des applications

Lorsque l'interface du cadran de la montre est affichée, appuyez brièvement sur la touche physique pour accéder à la liste des applications. Elles s'afficheront respectivement de haut en bas : Course à pied, Voix IA, Téléphone, Activité, Statut de l'entraînement, Fréquence cardiaque, SpO2, Stress, Entraînement respiratoire, Énergie corporelle, Sommeil, Protocole de cycle, Son ambiant, Entraînement, Protocole d'entraînement, Tapoter pour mesurer, Baromètre, Boussole, Minuterie Pomodoro, Rappel d'événement, Météo, Musique, Appareil photo, Réveil, Saisie des temps, Chronomètre, Heure universelle, Trouvez votre téléphone, Lampe de poche, Réglage.

Vous pouvez sélectionner l'affichage de la liste des applications dans les paramètres et prendre en charge deux modes d'affichage : la liste et le clavier de numérotation.



3.1 Voix IA

Vous pouvez envoyer des commandes vocales aux assistants vocaux du téléphone mobile, tels que Siri et Google Assistant via AI Voice, et laisser le téléphone mobile répondre aux commandes vocales. Lorsque l'assistant vocal du téléphone portable est reconnu, les résultats de la reconnaissance seront synchronisés avec la montre.



3.2 Téléphone



1. Vous pouvez ajouter jusqu'à 10 contacts fréquents à votre montre via l'application, puis appeler ces contacts depuis votre montre.
2. Vous pouvez afficher l'historique des appels récents sur votre montre et appeler les numéros affichés dans l'historique des appels.
3. Vous pouvez passer des appels via le clavier de la montre.

3.3 Activité

La montre peut collecter et afficher : Données et objectifs de l'exercice/de l'activité/de la marche de la journée, histogramme des données d'exercice/d'activité/de marche par heure et tout au long de la journée, les étapes et la distance parcourue dans la journée, l'enregistrement des exercices de la journée, établissement d'objectifs quotidiens, etc.



3.4 Statut de l'entraînement

Vous pouvez voir la Vo2max, l'effet d'entraînement cardio de votre dernière séance d'entraînement et le temps qu'il faut à votre corps pour retrouver son meilleur état dans la section État de l'exercice.



3.5 Freqenza cardiaca

1. Vous pouvez mesurer manuellement la fréquence cardiaque sur la montre. Dans les paramètres de l'application, vous pouvez activer ou désactiver le suivi intelligent en continu de la fréquence cardiaque ou afficher les données cardiaques.
2. Chaque fois que la fréquence cardiaque est mesurée, gardez votre bras et votre poignet immobiles et attendez patiemment jusqu'à la fin de la mesure.



3.6 SpO2

1. Vous pouvez mesurer manuellement la SPO2 sur la montre. En outre, la montre prend en charge la surveillance automatique de la SPO2 24 heures sur 24. Dans les réglages APP, vous pouvez activer/désactiver cette fonction ou afficher les données de SPO2.

2. Chaque fois que l'oxygène sanguin est mesuré, gardez votre bras et votre poignet immobiles et attendez patiemment jusqu'à ce que la mesure se termine.



3.7 Stress

1. Vous pouvez mesurer manuellement le stress sur la montre. De plus, la montre prend en charge le suivi automatique et en continu du stress. Dans les paramètres de l'application, vous pouvez activer ou désactiver cette fonction ou afficher les données de suivi du stress.

2. Chaque fois que le stress est mesuré, gardez votre bras et votre poignet immobiles et attendez patiemment jusqu'à ce que la mesure se termine.



3.8 Entraînement respiratoire

1. Cliquez sur l'icône d'entraînement respiratoire pour accéder à cette fonction. Vous pouvez choisir la durée, elle vous aide à ajuster votre respiration ;

2. Cliquez sur Démarrer pour accéder directement à l'animation d'entraînement respiratoire. Suivez la fréquence des vibrations et des animations pour réguler votre respiration. Un entraînement respiratoire raisonnable peut vous aider à apaiser vos émotions.

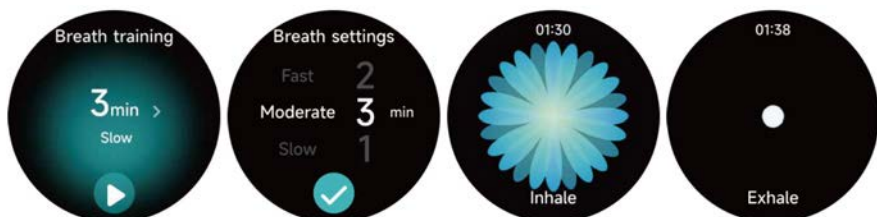

3.9 Sommeil

Vous pouvez consulter l'enregistrement récent du sommeil et l'état du sommeil à chaque stade du sommeil.

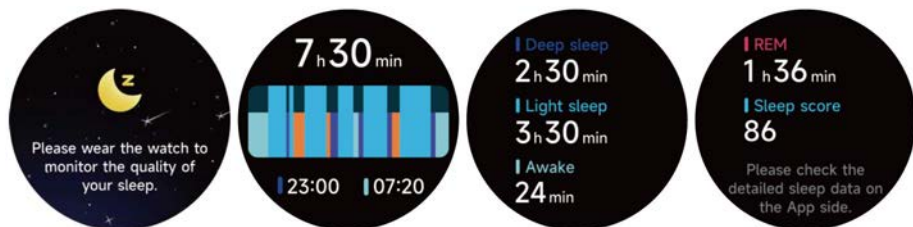

3.10 Tapoter pour mesurer

1. la fréquence cardiaque, la pression et l'oxygène du sang peuvent être mesurés simultanément en 35 secondes.
2. à chaque fois que vous effectuez une mesure, gardez le bras et le poignet immobiles et attendez patiemment la fin de la mesure.



3.11 Énergie corporelle

Si vous portez la montre et que vous activez l'énergie corporelle dans l'application, la montre mesurera automatiquement votre énergie corporelle. Si votre énergie corporelle est trop faible ou diminue trop rapidement, elle vous rappellera de vous reposer.



3.12 Son ambiant

1. Vous pouvez mesurer manuellement le bruit sur la montre. En outre, la montre prend en charge la surveillance automatique du bruit 24 heures sur 24. Dans les réglages de l'APP, vous pouvez activer/désactiver cette fonction ou afficher les données correspondantes.
2. à chaque fois que le bruit est mesuré, gardez le bras et le poignet immobiles et attendez patiemment que la mesure soit terminée.



3.13 Chronomètre

Utilisez la montre en tant que chronomètre. Le chronomètre possède une fonction « tour ».



3.14 Alarme

1. Vous pouvez ajouter, supprimer une alarme ou activer ou désactiver l'alarme sur la montre ainsi que définir une alarme pour la montre via l'application.
2. Vous pouvez régler la durée et les heures de report de l'alarme dans l'application pour décider de la durée et du nombre de reports.



3.15 Minuteur

Vous pouvez définir une minuterie avec une durée prédéfinie sur la montre et une sonnerie vous indiquera la fin de la minuterie. Vous pouvez personnaliser l'heure de la minuterie.

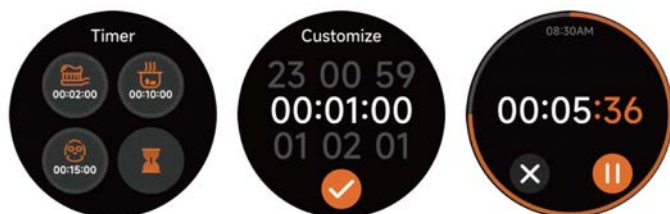

3.16 Horloge universelle

Vous pouvez vérifier l'heure de votre ville sur la montre et régler sur l'application l'heure des villes d'autres pays que vous souhaitez afficher sur la montre.



3.17 Météo

Prise en charge de la ville actuelle Visualisation de la météo sur sept jours, vous pouvez visualiser le "temps actuel, les valeurs météorologiques les plus élevées et les plus basses" d'aujourd'hui et les "valeurs météorologiques les plus élevées et les plus basses" pour les six prochains jours.



3.18 Musique

1. Lorsque la montre est connectée à l'application, vous pouvez contrôler le lecteur de musique pour qu'il exécute les fonctions « Suivant, Précédent », « Lecture/Pause » et « Volume HAUT/BAS ».
2. Cette fonction peut être ouverte ou fermée dans les paramètres APP.



3.19 Trouvez votre téléphone

1. Lorsque la montre est connectée à l'application, vous pouvez faire sonner votre téléphone.
2. Cliquez sur l'icône pour arrêter la sonnerie.
3. Cette fonction peut être activée ou désactivée dans les paramètres APP.

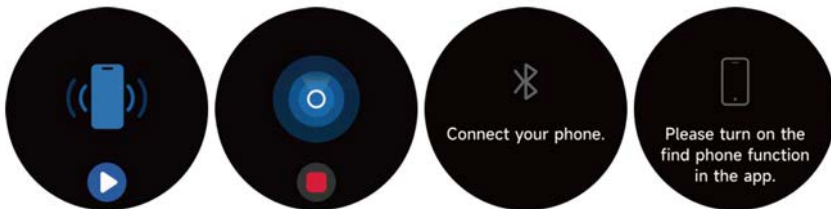

3.20 Rappel d'événement

Vous pouvez définir un rappel, une heure de rappel sur l'APP. Une fois le réglage effectué, le rappel sera synchronisé avec la montre. Lorsque le rappel arrive à échéance, une notification s'affiche sur la montre. Vous pouvez visualiser tous les rappels d'événements définis sur la montre.

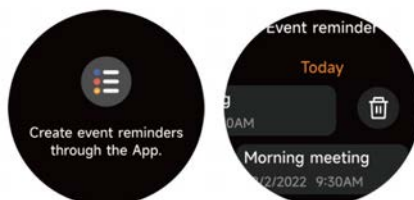

3.21 Protocole de cycle

Une fois l'application Suivi de cycle dans l'application, la montre affiche les options de la fonction de suivi du cycle menstruel, et règle la durée du cycle menstruel, l'heure de rappel et d'autres options, et l'heure est rappelée périodiquement.



3.22 Appareil photo

Lorsque la montre est connectée à l'application, vous pouvez activer manuellement la caméra système du téléphone pour contrôler la prise de photos.



3.23 Baromètre

Vous pouvez afficher les valeurs de pression barométrique et d'altitude de votre position actuelle.



3.24 Boussole

Ce module peut vous aider à trouver votre chemin avec précision à l'extérieur. Lorsque vous accédez à la page Boussole pour la première fois, ou lorsque le capteur est perturbé ou présente un écart important, la fenêtre d'étalonnage de la boussole s'affiche et vous guide pour étalonner la boussole.



3.25 Minuterie Pomodoro

Vous pouvez régler la durée de chaque horloge Pomodoro, le temps de repos après la fin de l'horloge Pomodoro et l'objectif quotidien de Pomodoro sur votre montre. Lorsque vous atteignez l'objectif de Pomodoro pour la journée, un message vous rappelle que vous avez atteint votre but.



3.26 Réglage

1. Dans les paramètres de la montre, vous pouvez régler l'heure d'activation de l'écran, réglages de sonnerie et affichage de l'appli.

2. Dans les paramètres de la montre, vous pouvez également arrêter, redémarrer ou réinitialiser la montre (une fois réinitialisée, toutes les données stockées dans la montre seront effacées et la montre ne sera plus associée à votre téléphone).



4. Module de rappel

La montre prend en charge plusieurs rappels, y compris les rappels d'appel entrant, de message texte entrant, d'objectif de l'étape atteint, de réveil, de boire de l'eau, de fréquence cardiaque élevée ou basse, de faible teneur en oxygène sanguin, de stress élevé, etc.



5. Centre de contrôle

Le centre de contrôle vous permet d'activer facilement des fonctions telles que Ne pas déranger, lever pour réveiller, régler la luminosité de l'écran, trouver mon téléphone, transformer votre montre en lampe de poche, etc.



Politique de garantie

Ce produit est conforme à la loi sur la garantie en vigueur dans le pays d'achat. Lorsque vous avez un problème que vous ne pouvez pas résoudre, vous devez accéder au site www.prixton.com et cliquer sur l'option de contact pour nous envoyer votre formulaire d'assistance.

Les caractéristiques techniques et électriques ici correspondent à des unités spécifiques et pourraient être modifiées sans préavis afin d'améliorer le matériel.

Déclaration De Conformité Simplifiée

La Trastienda Digital SL, en tant que propriétaire de la marque Prixton, située dans Avenida Cervantes 49, módulo 25, Basauri 48970, Bizkaia, déclare que le type d'équipement radioélectrique indiqué ci-dessous est le suivant :

MARQUE	MODÈLE	DESCRIPTION	CATÉGORIE
Prixton	SWB33	Smartwatch	Wearables

Est conforme à la directive 2014/53/UE du Parlement européen et du Conseil du 16 avril 2014.

Le texte intégral de la déclaration de conformité de l'UE est disponible sur Internet à l'adresse suivante :

www.prixton.com

LA TRASTIENDA DIGITAL

Introduzione



Per iniziare:

1. Apri il pacchetto e controlla il suo contenuto.
2. Contenuto della consegna:
 - 1) Orologio intelligente SWB33 (con batteria al litio integrata);
 - 2) Manuale utente;
 - 3) Cavo di ricarica originale.
3. Carica l'orologio per attivarlo e accenderlo prima del primo utilizzo. Per caricarlo, basta collegare il cavo di ricarica magnetico ai contatti di ricarica situati sul retro dell'orologio.
4. Cerca "veryfit" sull'App Store, Google Play o scansiona il codice QR per scaricare e installare l'app.
5. Accedi all'app e imposta le tue informazioni personali, così come i tuoi obiettivi di passi e peso.



6. Sull'interfaccia "Dispositivo", tocca l'icona "+" nell'angolo in alto a destra; il tuo telefono inizia la ricerca. Dalla lista dei dispositivi trovati, scegli il nome del tuo smartwatch per abbinarlo. Puoi anche collegare il dispositivo direttamente scannerizzando il codice QR del dispositivo utilizzando la funzione di scansione.

Salute

Orologio

1. L'orologio registrerà automaticamente i tuoi dati.

2. Puoi misurare la tua frequenza cardiaca, ossigeno nel sangue, livello di stress ed energia corporea sull'orologio, o attivare la misurazione automatica della frequenza cardiaca, dell'ossigeno nel sangue, del livello di stress e del sonno sull'app per tracciare questi dati per l'intera giornata. Puoi monitorare manualmente o fare in modo che l'orologio monitori automaticamente continuamente il tuo stato di salute.

3. Per iniziare un esercizio:

1) Quando viene visualizzata l'interfaccia del quadrante dell'orologio, premi brevemente il pulsante su per accedere all'elenco delle applicazioni. Tocca l'icona Workout per accedere alle icone dei diversi tipi di esercizio, quindi tocca l'icona di un esercizio (come la Corsa all'aperto) per avviare l'esercizio.

2) L'orologio può visualizzare fino a 20 tipi di esercizio per impostazione predefinita. Puoi aggiungere o eliminare i tipi di esercizio visualizzati sull'orologio o cambiarne l'ordine.

App

1. Avvia "veryfit", abilita la funzione Bluetooth e concede il permesso di posizionamento GPS;

2. Accendi lo schermo del braccialetto e avvicinalo al tuo telefono;

3. Clicca sull'icona "+" sull'app e seleziona il modello di smartwatch nei risultati della ricerca per associarlo;

4. Conferma la richiesta di associazione sull'orologio intelligente;

5. Compila le tue informazioni e imposta il tuo obiettivo di passi sull'app per completare l'associazione.

Operazioni di base

1. Indossa correttamente l'orologio: assicurati che il tuo orologio sia almeno a un dito sopra l'osso del polso e che il sensore sul retro tocchi la tua pelle.

2. Operazioni sullo schermo: SWB33 ha uno schermo touchscreen completo, che supporta operazioni tra cui tocco breve, scorri a sinistra/destra e scorri verso l'alto/verso il basso.

3. Operazione dei pulsanti: Questo prodotto ha due pulsanti; che supporta operazioni di "pressione breve" e "pressione prolungata". Premi brevemente il pulsante su: torna alla schermata principale e si illumina quando lo schermo è spento. Premi brevemente il pulsante giù: illumina lo schermo quando è spento e vai alla lista degli sport quando è acceso. Premi a lungo il pulsante su: accendi l'orologio e 8 secondi per riavviare duramente. Premi a lungo il pulsante giù: 5 secondi per accedere allo schermo di spegnimento-riavvio.

Descrizione delle funzioni

1. Quadrante dell'orologio

L'orologio è dotato di 4 quadranti predefiniti. Puoi passare manualmente tra di loro sull'orologio o nelle impostazioni del quadrante dell'orologio dell'app veryfit. Puoi anche personalizzare il quadrante dell'orologio sull'app. Altri quadranti dell'orologio sono disponibili per il download dal "Mercato dei quadranti dell'orologio".

2. Allenamento

a) Fino a 20 tipi di esercizio possono essere visualizzati per impostazione predefinita:

Corsa all'aperto, Corsa indoor, Camminata all'aperto, Camminata indoor, Escursioni, Ciclismo all'aperto, Ciclismo indoor, Cricket, Nuoto in piscina, Nuoto in acque libere, Yoga, Danza, Vogatore, Ellittica, Allenamento, HIIT, Allenamento funzionale della forza, Allenamento del core, Pilates, Raffreddamento. Puoi aggiungere o eliminare i tipi di esercizio o cambiarne l'ordine visualizzato sull'orologio. Ci sono un totale di 110 tipi di esercizio tra cui scegliere sull'app.

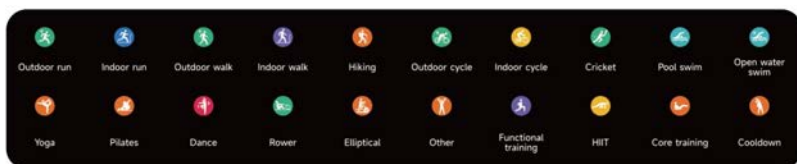

- b) SWB33 supporta il riconoscimento intelligente dell'esercizio. Può riconoscere se l'utente sta correndo/camminando/vogando/ellittica. Supporta la pausa automatica di un esercizio o il promemoria quando un esercizio termina. Questa funzione può essere attivata/disattivata sull'orologio.
- c) Il riepilogo dell'esercizio SWB33 contiene vari dati sull'esercizio, che possono essere controllati sull'app verifyfit.
- d) Puoi visualizzare i tuoi recenti record di esercizio sull'orologio, inclusi dati dettagliati sull'esercizio; puoi anche visualizzare i record di esercizio sull'APP.
- e) Collegati ai sport all'aperto con GPS, puoi andare sull'App per visualizzare le tracce GPS dopo che l'esercizio è completato.

2.1 Percorsi di corsa

Imposta zone di frequenza cardiaca per l'esercizio scientificamente per diverse età. Miglialo gradualmente alternando tra corsa e camminata.



3. Elenco delle applicazioni

Quando viene visualizzata l'interfaccia del quadrante dell'orologio, premi brevemente il pulsante fisico sopra per accedere all'elenco delle applicazioni: Attività, Stato dell'allenamento, Percorsi di corsa, Allenamento, Registro dell'allenamento, Avviso per la misurazione, Frequenza cardiaca, SpO2, Stress, Energia corporea, Sonno, Allenamento della respirazione, Tracciamento del ciclo, Suono ambientale, Telefono, Voce AI, Barometro, Bussola, Tecnica pomodoro, Promemoria evento, Meteo, Musica, Fotocamera, Sveglia, Timer, Cronometro, Orologio mondiale, Trova telefono, Torcia, Impostazioni.

Puoi selezionare la visualizzazione dell'elenco delle applicazioni nelle impostazioni, che supporta sia il metodo di visualizzazione a lista che il tastierino numerico.



3.1 Voce AI

Puoi inviare comandi vocali agli assistenti vocali del telefono cellulare, come Siri e Google Assistant, attraverso AI Voice, e far sì che il telefono cellulare risponda ai comandi vocali. Quando viene riconosciuto l'assistente vocale del telefono cellulare, i risultati del riconoscimento verranno sincronizzati sull'orologio.



3.2 Telefono:



Puoi aggiungere fino a 10 contatti frequenti al tuo orologio tramite l'app, quindi chiamare questi contatti sul tuo orologio.

Puoi visualizzare la cronologia delle chiamate recenti sul tuo orologio e chiamare i numeri visualizzati nella cronologia delle chiamate.

Puoi effettuare chiamate tramite il tastierino dell'orologio.

3.3 Attività:

L'orologio può raccogliere e visualizzare: Passi/Calorie/Attività di intensità media-alta/Dati di stazione e obiettivi giornalieri, istogramma dei passi/calorie/attività di intensità media-alta/dati stazionari per ogni ora durante il giorno, Passi e Distanza del giorno, Tempo di recupero e Assorbimento massimo di ossigeno per l'ultimo Esercizio, ecc.



3.4 Stato dell'allenamento

Puoi vedere il Vo2max, l'effetto dell'allenamento cardio del tuo allenamento più recente e il tempo impiegato dal tuo corpo per recuperare al tuo miglior stato nello Stato dell'esercizio.



3.5 Frequenza cardiaca

Puoi misurare manualmente la frequenza cardiaca sull'orologio. Nelle impostazioni dell'APP, puoi attivare/disattivare il monitoraggio intelligente della frequenza cardiaca tutto il giorno o visualizzare i dati sulla frequenza cardiaca.

Ogni volta che viene misurata la frequenza cardiaca, mantieni il braccio e il polso fermi e attendi pazientemente fino al termine della misurazione.



3.6 SpO2

1. Puoi misurare manualmente l'SpO2 sull'orologio. Inoltre, l'orologio supporta il monitoraggio automatico dell'SpO2 tutto il giorno. Nelle impostazioni dell'APP, puoi attivare/disattivare questa funzione o visualizzare i dati sull'SpO2.
2. Ogni volta che viene misurato l'ossigeno nel sangue, mantieni il braccio e il polso fermi e attendi pazientemente fino al termine della misurazione.



3.7 Stress

1. Puoi misurare manualmente lo stress sull'orologio. Inoltre, l'orologio supporta il monitoraggio automatico dello stress tutto il giorno. Nelle impostazioni dell'APP, puoi attivare/disattivare questa funzione o visualizzare i dati sullo stress.
2. Ogni volta che viene misurato lo stress, mantieni il braccio e il polso fermi e attendi pazientemente fino al termine della misurazione.



3.8 Allenamento della respirazione

1. Clicca sull'icona dell'allenamento della respirazione per accedere a questa funzione. Puoi scegliere la durata, che aiuta a regolare la tua respirazione.
2. Clicca su Avvia per entrare direttamente nell'animazione dell'allenamento della respirazione. Segui la vibrazione e la frequenza dell'animazione per regolare la tua respirazione. Un allenamento della respirazione ragionevole può aiutare a calmare le tue emozioni.

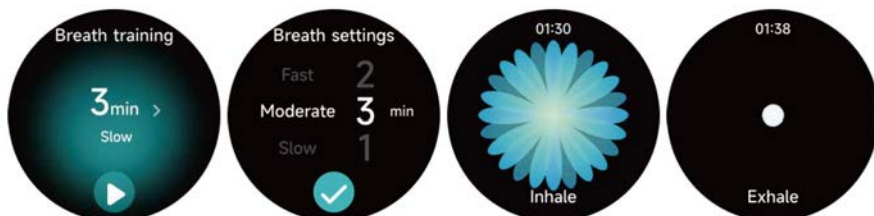

3.9 Sonno

Puoi visualizzare il record di sonno più recente e lo stato del sonno in ogni fase.

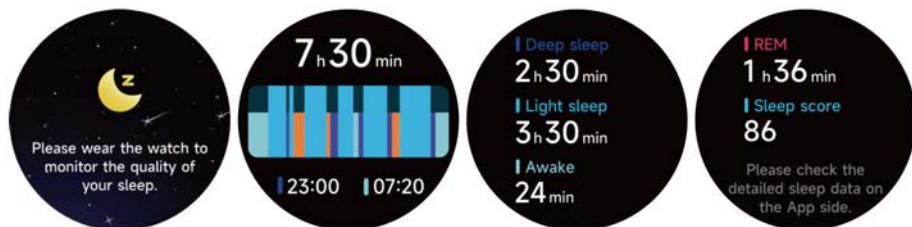

3.10 Push per la misurazione

La frequenza cardiaca, la pressione e l'ossigeno nel sangue possono essere misurati contemporaneamente entro 35 secondi.

Ogni volta che misuri, mantieni il braccio e il polso fermi e attendi pazientemente fino al termine della misurazione.



3.11 Energia corporea

Se indossi l'orologio e abiliti l'energia corporea nell'app, l'orologio misurerà automaticamente la tua energia corporea. Se la tua energia corporea è troppo bassa o diminuisce troppo rapidamente, ti ricorderà di riposare.



3.12 Suono ambientale

1. Puoi misurare manualmente il rumore sull'orologio. Inoltre, l'orologio supporta il monitoraggio automatico del rumore tutto il giorno. Nelle impostazioni dell'APP, puoi attivare/disattivare questa funzione o visualizzare i dati corrispondenti.

2. Ogni volta che viene misurato il rumore, mantieni il braccio e il polso fermi e attendi pazientemente fino al termine della misurazione.



3.13 Cronometro

Utilizza l'orologio come cronometro. Il cronometro ha una funzione "Giro".



3.14 Sveglia

1. Puoi aggiungere, eliminare un'allarme o attivare/disattivare l'allarme sull'orologio e impostare anche un allarme per l'orologio tramite l'app.
2. Puoi impostare il tempo di ritardo dell'allarme e il numero di volte nell'APP per decidere quanto tempo desideri ritardare e quante volte ritardare.



3.15 Timer

Puoi impostare un timer con una durata preimpostata sull'orologio, e il timer ti ricorderà quando scade; puoi personalizzare il tempo del timer.

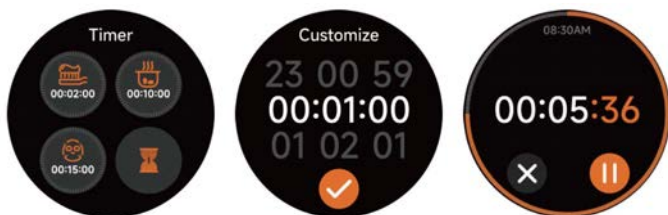

3.16 Orologio mondiale

Puoi controllare l'ora nella tua città sull'orologio e impostare sull'APP l'ora nelle città di altri paesi da visualizzare sull'orologio.



3.17 Weather

Supports Current city Seven-day weather viewing, you can view today's "current weather, highest and lowest weather values" and the "highest and lowest weather values" for the next six days.



3.18 Musica

1. Quando l'orologio è collegato all'APP, puoi controllare il lettore musicale del telefono per eseguire le funzioni di "successiva, precedente", "riproduzione/pausa" e "aumento e diminuzione del volume".

2. Questa funzione può essere attivata/disattivata nelle impostazioni dell'APP.



3.19 Trova telefono

1. Quando l'orologio è collegato all'APP, puoi far suonare il tuo telefono.

2. Clicca sull'icona per interrompere il suono.

3. Questa funzione può essere attivata/disattivata nelle impostazioni dell'APP.

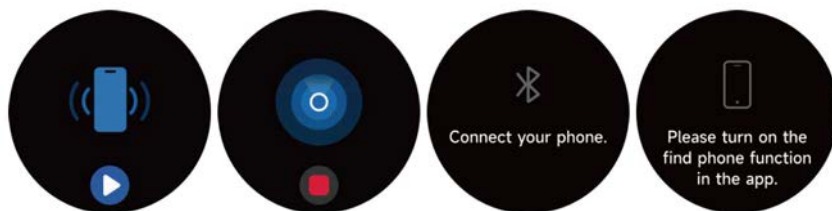

3.20 Promemoria degli eventi

Puoi impostare un promemoria, l'orario del promemoria sull'APP. Una volta completata l'impostazione, il promemoria verrà sincronizzato sull'orologio. Quando è il momento del promemoria, comparirà una notifica sull'orologio. Puoi visualizzare tutti i promemoria degli eventi impostati sull'orologio.

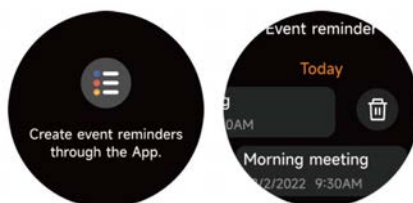

3.21 Tracciamento del ciclo

Dopo aver aperto il tracciamento del ciclo sull'APP, l'orologio visualizzerà le opzioni della funzione di tracciamento del ciclo e imposterà la durata del ciclo, l'orario del promemoria e altre opzioni, e verrai ricordata periodicamente nel tempo.



3.22 Fotocamera

Quando l'orologio è collegato all'App, puoi attivare manualmente la fotocamera del telefono per controllare la fotografia.



3.23 Barometro

Puoi visualizzare i valori di pressione barometrica e altitudine della tua posizione attuale.



3.24 Bussola

Questo modulo può aiutarti a trovare il tuo percorso con precisione all'aperto. Quando accedi alla pagina della bussola per la prima volta, o il sensore viene disturbato o mostra una grande deviazione, comparirà la finestra di calibrazione della bussola e ti guiderà nella calibrazione della bussola.



3.25 La tecnica Pomodoro

Puoi impostare la durata dei singoli timer Pomodoro, il tempo di riposo dopo che il timer Pomodoro è completato e il numero di Pomodoro giornalieri target sul tuo orologio, e quando completi il Pomodoro target per il giorno, riceverai un promemoria che hai raggiunto il tuo obiettivo.



3.26 Impostazioni

Nelle impostazioni dell'orologio, puoi impostare il tempo di accensione dello schermo, il volume della suoneria e la vibrazione, ecc.

Nelle impostazioni dell'orologio, puoi anche spegnere, riavviare o ripristinare l'orologio (una volta ripristinato, tutti i dati memorizzati nell'orologio verranno cancellati e l'orologio verrà disassociato dal tuo telefono).

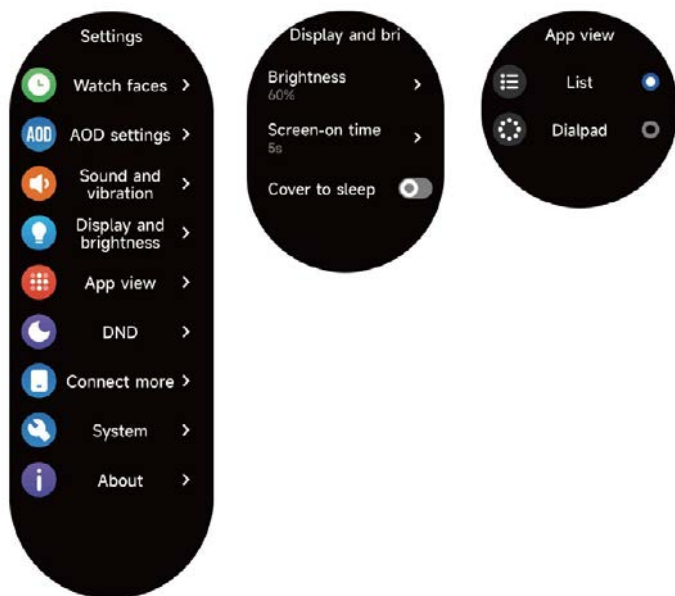

4. Modulo promemoria

L'orologio supporta diversi modi di promemoria, tra cui promemoria dei messaggi, promemoria delle chiamate in arrivo, promemoria della camminata, promemoria della bevuta, promemoria dell'obiettivo di esercizio, promemoria dell'avviso del battito cardiaco al centro dell'esercizio, ecc.



5. Centro di controllo

Il centro di controllo ti offre un modo facile per attivare funzioni come Non disturbare, attivazione dello schermo alzando il polso, impostare la luminosità dello schermo, trovare il mio telefono, trasformare il tuo orologio in una torcia, ecc.



Politica di garanzia

Questo prodotto è conforme alla legge di garanzia vigente nel suo paese di acquisto. Quando hai un problema che non puoi risolvere, devi accedere al sito www.prixton.com e fare clic sull'opzione di contatto per inviarti il tuo modulo di assistenza.

Le caratteristiche tecniche ed elettriche qui riportate corrispondono alle unità tipiche e possono essere modificate senza preavviso per migliorare le qualità del dispositivo.

Dichiarazione Di Conformità Ue Semplificata

Con la presente, La Trastienda Digital SL come proprietaria del marchio commerciale Prixton, situata presso Avenida Cervantes 49, módulo 25, Basauri 48970, Bizkaia, dichiara che il tipo di apparecchiatura radioelettrica che si mostra qui di seguito:

MARCA	MODELLO	DESCRIZIONE	CATEGORIA
Prixton	SWB33	Smartwatch	Wearables

È conforme alla Direttiva 2014/53/UE del Parlamento Europeo e della commissione del 16 aprile 2014.

Il testo completo della dichiarazione di conformità UE è disponibile a questo indirizzo web: www.prixton.com

Einleitung

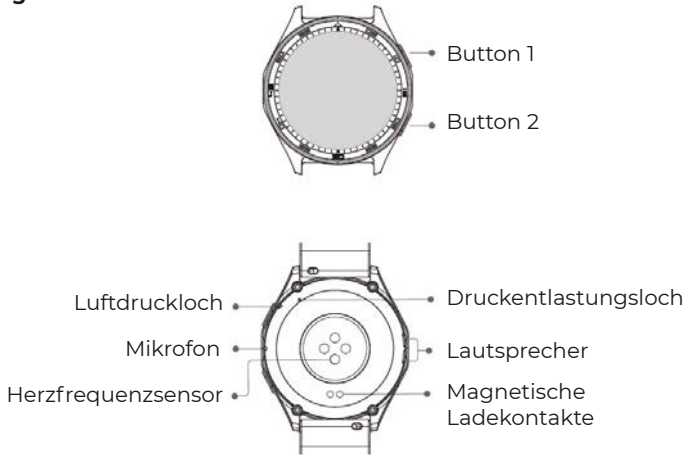

Die ersten Schritte

1. Öffnen Sie das Paket und überprüfen Sie den Inhalt.

2. Lieferumfang:

- 1) Smartwatch SWB33 (mit eingebautem Lithium-Akku);
- 2) Benutzerhandbuch;
- 3) Original-Ladekabel.

3. Laden Sie die Uhr auf, um sie zu aktivieren und vor der ersten Verwendung einzuschalten. Zum Laden schließen Sie einfach das magnetische Ladekabel an die Ladekontakte auf der Rückseite der Uhr an.

4. Suchen Sie "veryfit" im App Store, Google Play oder scannen Sie den QR-Code, um die Anwendung herunterzuladen und zu installieren.

5. Melden Sie sich in der Anwendung an und geben Sie Ihre persönlichen Informationen sowie Ihre Schritt- und Gewichtsziele ein.



6. Auf der "Gerät" - Oberfläche, tippen Sie auf das "+" - Symbol in der oberen rechten Ecke; Ihr Telefon wird mit der Suche beginnen. Aus der Liste der gefundenen Geräte wählen Sie den Namen Ihrer Smartwatch aus, um sie zu koppeln. Sie können das Gerät auch direkt verbinden, indem Sie den QR-Code des Geräts scannen, indem Sie die Scan-Funktion verwenden.

Gesundheit

Uhr

1. Die Uhr zeichnet Ihre Daten automatisch auf.
2. Sie können Ihre Herzfrequenz, Sauerstoffsättigung, Stresslevel und Körperenergie auf der Uhr messen oder die automatische Messung der Herzfrequenz, Sauerstoffsättigung, des Stresslevels und des Schlafs in der App aktivieren, um diese Daten den ganzen Tag zu verfolgen. Sie können manuell oder automatisch den Gesundheitsstatus überwachen.
3. Um eine Übung zu starten:
 - 1) Wenn das Zifferblatt der Uhr angezeigt wird, drücken Sie kurz die Taste oben, um auf die Anwendungsliste zuzugreifen. Tippen Sie auf das Workout-Symbol, um auf die Symbole verschiedener Übungstypen zuzugreifen, und tippen Sie dann auf das Symbol einer Übung (wie z. B. Outdoor Running), um die Übung zu starten.
 - 2) Die Uhr kann standardmäßig bis zu 20 Übungstypen anzeigen. Sie können die angezeigten Übungstypen hinzufügen oder löschen oder deren Reihenfolge ändern.

APP

1. Starten Sie "veryfit", aktivieren Sie die Bluetooth-Funktion und gewähren Sie die GPS-Positionsbestimmungsberechtigung.
2. Schalten Sie den Bildschirm des Armbandes ein und bringen Sie ihn in die Nähe Ihres Telefons.
3. Klicken Sie auf das "+" -Symbol in der App und wählen Sie das Smartwatch-Modell in den Suchergebnissen aus, um es zu binden.
4. Bestätigen Sie die Bindungsanfrage auf der Smartwatch.
5. Geben Sie Ihre Informationen ein und setzen Sie Ihr Schrittziel in der App fest, um die Bindung abzuschließen.

Grundlegende Operationen

1. Tragen Sie die Uhr korrekt: Stellen Sie sicher, dass Ihre Uhr mindestens einen Finger über Ihrem Handgelenksknochen liegt und dass der Sensor auf der Rückseite Ihre Haut berührt.
2. Bildschirmbedienung: SWB33 verfügt über einen vollständigen Touchscreen, der Operationen wie kurzes Tippen, seitliches Wischen und Auf- und Abwischen unterstützt.
3. Tastenbedienung: Dieses Produkt verfügt über zwei Tasten; die "Kurzdruk" und "Langdruk"-Operationen unterstützen. Drücken Sie kurz die obere Taste: Zurück zum Startbildschirm und Beleuchtung, wenn der Bildschirm ausgeschaltet ist. Drücken Sie kurz die untere Taste: Bildschirm einschalten, wenn er ausgeschaltet ist, und zur Sportliste gehen, wenn er eingeschaltet ist. Lange drücken Sie die obere Taste: Uhr einschalten und 8 Sekunden lang zum erneuten Starten. Lange drücken Sie die untere Taste: 5 Sekunden, um den Bildschirm für das Ausschalten und Neustarten zu betreten.

Funktionsbeschreibung

1. Ziffernblatt

Die Uhr wird standardmäßig mit 4 Zifferblättern geliefert. Sie können manuell zwischen ihnen auf der Uhr oder in den Einstellungen des Watchfaces der veryfit-App wechseln. Sie können das Ziffernblatt auch in der App anpassen. Weitere Zifferblätter können aus dem "Watch Face Market" heruntergeladen werden.

2. Training

a) Standardmäßig können bis zu 20 Übungstypen angezeigt werden: Outdoor-Lauf, Indoor-Lauf, Outdoor-Spaziergang, Indoor-Spaziergang, Wandern, Outdoor-Fahrrad, Indoor-Fahrrad, Cricket, Pool-Schwimmen, Open-Water-Schwimmen, Yoga, Tanz, Ruderer, Ellipsentrainer, Training, HIIT, Funktionstraining, Core-Training, Pilates, Abkühlen. Sie können die Übungstypen hinzufügen oder löschen oder deren Reihenfolge auf der Uhr ändern. Insgesamt stehen in der App 110 Übungstypen zur Auswahl.

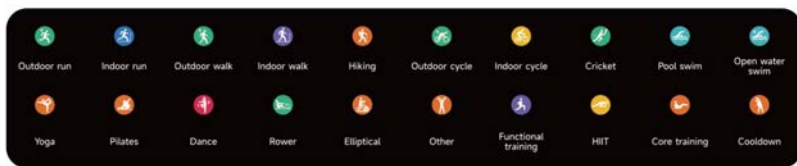

b) SWB33 unterstützt die intelligente Erkennung von Übungen. Es kann erkennen, ob der Benutzer läuft/geht/rudert/elliptisch trainiert. Es unterstützt das automatische Anhalten einer Übung oder das Erinnern, wenn eine Übung endet. Diese Funktion kann auf der Uhr ein- oder ausgeschaltet werden.

c) Die Zusammenfassung der Übung von SWB33 enthält verschiedene Übungsdaten, die in der verifyfit-App überprüft werden können.

d) Sie können Ihre letzten Übungsprotokolle auf der Uhr einsehen, einschließlich detaillierter Daten zu Ihrer Übung; Sie können die Übungsprotokolle auch in der APP anzeigen.

e) Verbinden Sie sich mit GPS Outdoor-Sport, können Sie nach Abschluss der Übung die GPS-Tracks in der App anzeigen.

2.1 Laufstrecken

Setzen Sie Übungsherzfrequenzbereiche wissenschaftlich für verschiedene Altersgruppen fest. Verbessern Sie sie allmählich, indem Sie zwischen Laufen und Gehen abwechseln.

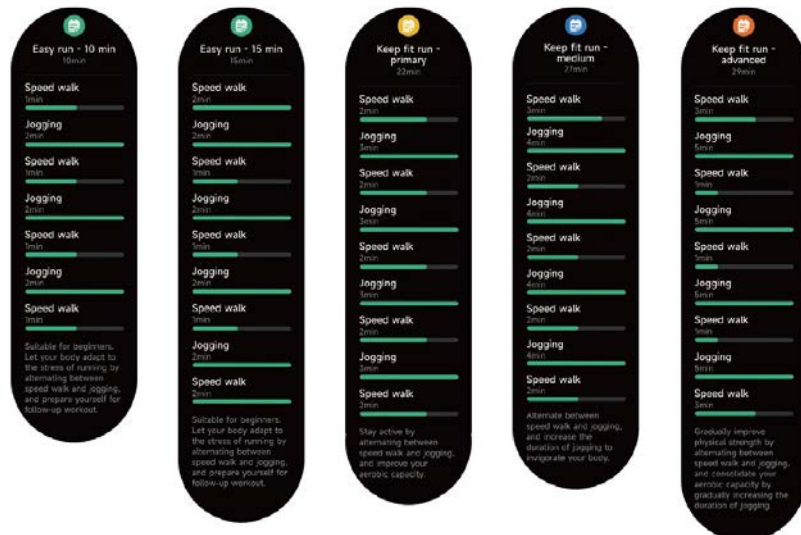

3. Anwendungsliste

Wenn das Zifferblatt der Uhr angezeigt wird, drücken Sie kurz die physische Taste oben, um zur Anwendungsliste zu gelangen:

Aktivität, Workout-Status, Laufstrecken, Training, Trainingsprotokoll, Push für Messung, Herzfrequenz, SpO2, Stress, Körperenergie, Schlaf, Atemtraining, Radfahr-Tracking, Umgebungsgeräusch, Telefon, KI-Stimme, Barometer, Kompass, Die Pomodoro-Technik, Ereignis-Erinnerung, Wetter, Musik, Kamera, Wecker, Timer, Stoppuhr, Weltzeituhr, Telefon finden, Taschenlampe, Einstellungen.

Sie können die Ansicht der Anwendungsliste in den Einstellungen auswählen, die sowohl die Listen- als auch die Zifferblattanzeigemethoden unterstützt.



3.1 KI-Stimme

Sie können Sprachbefehle an die Sprachassistenten des Mobiltelefons, wie Siri und Google Assistant, über KI-Stimme senden und das Mobiltelefon auf Sprachbefehle reagieren lassen. Wenn der Sprachassistent des Mobiltelefons erkannt wird, werden die Erkennungsergebnisse mit der Uhr synchronisiert.



3.2 Telefon:



1. Sie können über die App bis zu 10 häufige Kontakte zu Ihrer Uhr hinzufügen und diese Kontakte dann auf Ihrer Uhr anrufen.
2. Sie können auf Ihrer Uhr die kürzliche Anrufliste anzeigen und die in der Anrufliste angezeigten Nummern anrufen.
3. Sie können Anrufe über den Wähler der Uhr tätigen.

3.3 Aktivität

Die Uhr kann sammeln und anzeigen: Schritte/Kalorien/Medium bis hohe Intensität/Stehende Daten und Ziele des Tages, Histogramm der Schritte/Kalorien/Medium bis hohe Intensität/Stehende Daten pro Stunde im Laufe des Tages, Schritte und Distanz des Tages, Erholungszeit und maximale Sauerstoffaufnahme für das neueste Training, usw.

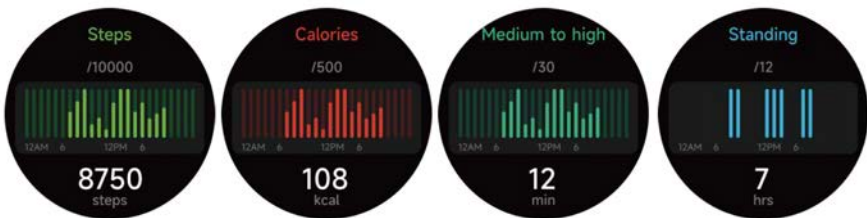

3.4 Trainingsstatus

Sie können den VO2max, den kardiovaskulären Trainingseffekt Ihres letzten Workouts und die Zeit, die Ihr Körper benötigt, um sich in den besten Zustand zu erholen, im Trainingsstatus sehen.



3.5 Herzfrequenz

1. Sie können die Herzfrequenz manuell auf der Uhr messen. In den App-Einstellungen können Sie die intelligente Rund-um-die-Uhr-Überwachung der Herzfrequenz ein- oder ausschalten oder die Herzdaten anzeigen.
2. Bei jeder Messung der Herzfrequenz halten Sie Ihren Arm und Ihr Handgelenk still und warten geduldig, bis die Messung abgeschlossen ist.



3.6 SpO2

1. Sie können den SPO2-Wert manuell auf der Uhr messen. Außerdem unterstützt die Uhr die automatische Rund-um-die-Uhr-Überwachung des SPO2-Werts. In den App-Einstellungen können Sie diese Funktion ein- oder ausschalten oder die SPO2-Daten anzeigen.

2. Bei jeder Messung des Sauerstoffgehalts im Blut halten Sie Ihren Arm und Ihr Handgelenk still und warten geduldig, bis die Messung abgeschlossen ist.



3.7 Stress

1. Sie können den Stress manuell auf der Uhr messen. Darüber hinaus unterstützt die Uhr die automatische Rund-um-die-Uhr-Überwachung des Stresses. In den App-Einstellungen können Sie diese Funktion ein- oder ausschalten oder die Stressdaten anzeigen.

2. Bei jeder Stressmessung halten Sie Ihren Arm und Ihr Handgelenk still und warten geduldig, bis die Messung abgeschlossen ist.



3.8 Atemtraining

1. Klicken Sie auf das Atemtrainingssymbol, um auf diese Funktion zuzugreifen. Sie können die Dauer auswählen, um Ihre Atmung anzupassen.

2. Klicken Sie auf Start, um direkt zur Atemtraining-Animation zu gelangen. Folgen Sie der Vibration und der Animationsfrequenz, um Ihre Atmung anzupassen. Vernünftiges Atemtraining kann dazu beitragen, Ihre Emotionen zu beruhigen.

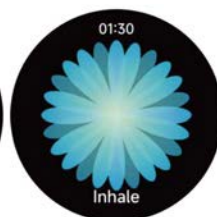

3.9 Schlaf

Sie können das aktuellste Schlafprotokoll und den Schlafstatus in jeder Schlafphase einsehen.

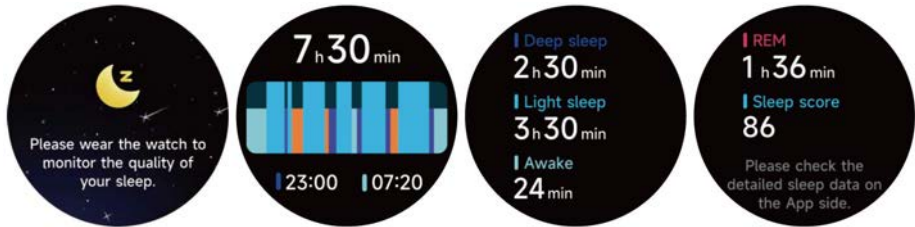

3.10 Drücken Sie zur Messung

1. Die Herzfrequenz, der Blutdruck und der Sauerstoffgehalt im Blut können innerhalb von 35 Sekunden gleichzeitig gemessen werden.
2. Bei jeder Messung halten Sie Ihren Arm und Ihr Handgelenk still und warten geduldig, bis die Messung abgeschlossen ist.



3.11 Körperenergie

Wenn Sie die Uhr tragen und in der App die Körperenergie aktivieren, misst die Uhr Ihre Körperenergie automatisch. Wenn Ihre Körperenergie zu niedrig ist oder zu schnell abnimmt, wird sie Sie daran erinnern, sich auszuruhen.

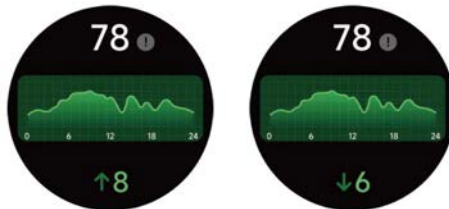

3.12 Umgebungsgeräusch

1. Sie können den Lärm manuell auf der Uhr messen. Darüber hinaus unterstützt die Uhr die automatische Rund-um-die-Uhr-Überwachung des Umgebungsgeräuschs. In den App-Einstellungen können Sie diese Funktion ein- oder ausschalten oder die entsprechenden Daten anzeigen.
2. Bei jeder Lärmessung halten Sie Ihren Arm und Ihr Handgelenk still und warten geduldig, bis die Messung abgeschlossen ist.



3.13 Stoppuhr

Verwenden Sie die Uhr als Stoppuhr. Die Stoppuhr verfügt über eine "Runde" -Funktion.



3.14 Wecker

1. Sie können auf der Uhr einen Alarm hinzufügen, löschen oder ein- oder ausschalten, und auch über die App einen Alarm für die Uhr einstellen.

2. Sie können die Verzögerungszeit und die Anzahl der Verzögerungen in der App festlegen, um zu entscheiden, wie lange Sie die Verzögerung wünschen und wie oft Sie sie verzögern möchten.



3.15 Timer

Sie können auf der Uhr einen Timer mit einer voreingestellten Dauer einstellen, und der Timer wird Sie benachrichtigen, wenn der Timer abläuft; Sie können die Zeit des Timers anpassen.



3.16 Weltzeituhr

Sie können die Uhrzeit in Ihrer Stadt auf der Uhr überprüfen und in der App die Uhrzeit in Städten anderer Länder einstellen, die auf der Uhr angezeigt werden sollen.



3.17 Wetter

Unterstützt die Anzeige des aktuellen Wetters der Stadt für sieben Tage. Sie können das heutige "aktuelle Wetter, Höchst- und Tiefstwerte" sowie die "Höchst- und Tiefstwerte" für die nächsten sechs Tage anzeigen.



3.18 Musik

1. Wenn die Uhr mit der App verbunden ist, können Sie den mobilen Musikplayer steuern, um die Funktionen "nächster, vorheriger", "abspielen/pausieren" und "Lautstärke erhöhen und verringern" auszuführen.
2. Diese Funktion kann in den App-Einstellungen ein- oder ausgeschaltet werden.



3.19 Telefon finden

1. Wenn die Uhr mit der App verbunden ist, können Sie Ihr Telefon klingeln lassen.
2. Klicken Sie auf das Symbol, um das Klingeln zu beenden.
3. Diese Funktion kann in den App-Einstellungen ein- oder ausgeschaltet werden.

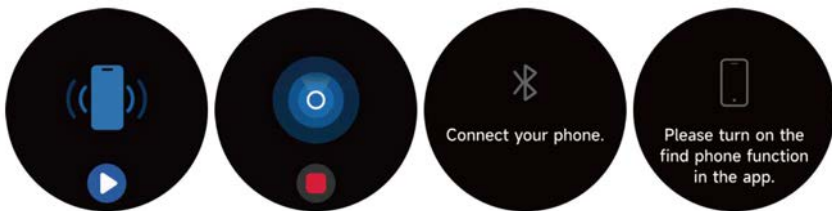

3.20 Ereigniserinnerung

Sie können über die App eine Erinnerung und die Erinnerungszeit einstellen. Sobald die Einstellung abgeschlossen ist, wird die Erinnerung mit der Uhr synchronisiert. Wenn die Erinnerung fällig ist, erscheint eine Benachrichtigung auf der Uhr. Sie können alle auf der Uhr eingestellten Ereigniserinnerungen anzeigen.

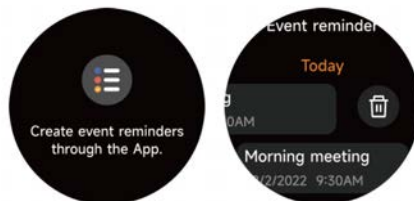

3.21 Radverfolgung

Nachdem Sie die Radverfolgung in der App geöffnet haben, werden auf der Uhr die Funktionsoptionen für die Radverfolgung angezeigt, und Sie können die Zykluslänge, Erinnerungszeit und andere Optionen einstellen, und die Zeit wird regelmäßig erinnert.



3.22 Kamera

Wenn die Uhr mit der App verbunden ist, können Sie manuell die Kamera des Telefons einschalten, um die Aufnahme von Fotos zu steuern.



3.23 Barometer

Sie können die barometrische Druck- und Höhenwerte Ihres aktuellen Standorts anzeigen.

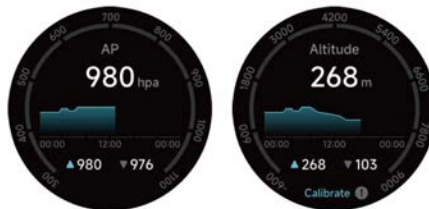

3.24 Kompass

Dieses Modul kann Ihnen dabei helfen, sich im Freien präzise zurechtzufinden. Wenn Sie zum ersten Mal auf die Kompassseite zugreifen oder der Sensor gestört ist oder eine große Abweichung aufweist, wird das Kalibrierungsfenster für den Kompass angezeigt und Sie werden durch die Kalibrierung des Kompasses geführt.



3.25 Die Pomodoro-Technik

Sie können auf Ihrer Uhr die Länge der einzelnen Pomodoro-Uhren, die Ruhezeit nach Abschluss der Pomodoro-Uhr und die tägliche Ziel-Pomodoro-Anzahl einstellen. Wenn Sie das tägliche Ziel-Pomodoro erreicht haben, werden Sie daran erinnert, dass Sie Ihr Ziel erreicht haben.



3.26 Einstellungen

1. In den Einstellungen der Uhr können Sie die Bildschirmzeit, die Klingeltonlautstärke und Vibration usw. einstellen.
2. In den Einstellungen der Uhr können Sie auch die Uhr ausschalten, neu starten oder zurücksetzen (nach dem Zurücksetzen werden alle in der Uhr gespeicherten Daten gelöscht, und die Uhr wird von Ihrem Telefon getrennt).



4. Erinnerungsmodul

Die Uhr unterstützt mehrere Erinnerungsmodi, darunter Nachrichtenerinnerung, Anrufanzeige, Gehreminder, Trinkreminder, Erinnerung an das Trainingsziel, Warnungserinnerung bei Herzfrequenz im Trainingszentrum usw.



5. Steuerzentrale

Die Steuerzentrale bietet Ihnen eine einfache Möglichkeit, Funktionen wie "Nicht stören", "Aktivieren zum Aufwachen", die Bildschirmhelligkeit einstellen, "Mein Telefon finden" und Ihre Uhr in eine Taschenlampe umwandeln, usw. zu aktivieren.



Garantiepolitik

Dieses Produkt entspricht dem im Land des Kaufs geltenden Gewährleistungsrecht. Wenn Sie ein Problem haben, das nicht gelöst werden kann, müssen Sie auf das Internet www.prixton.com zugreifen und auf die Kontaktoption klicken, um uns Ihr Unterst tzungsformular zu senden.

Die elektrischen und technischen Eigenschaften, die hier genannt wurden, entsprechen typischen Gerten und k nnen ohne Vorank ndigung gendert werden, um ein besseres Gert anzubieten.

Vereinfachte EU-einverstndniserklrung

La Trastienda Digital SL als Inhaber der Handelsmarke Prixton, mit dem Standort Avenida Cervantes 49, m dulo 25, Basauri 48970, Bizkaia, erklrt hiermit, dass das im Folgenden detaillierte radioelektrische Gert:

MARKE	MODEL	BESCHREIBUNG	KATEGORIE
Prixton	SWB33	Smartwatch	Wearables

der EU-Richtlinie 2014/53/UE des Europaparlaments und –rats vom 16. April 2014 entspricht.

Der komplette Text der EU-Einverstndniserklrung kann unter dem folgenden Link abgerufen werden:

www.prixton.com LA TRASTIENDA DIGITAL

Introdução

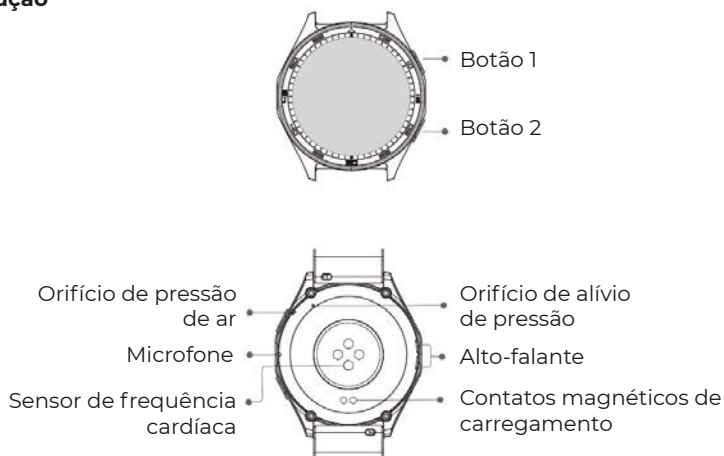

Começando

1. Abra a embalagem e verifique seu conteúdo.
2. Conteúdo da entrega:
 - 1) Relógio inteligente SWB33 (com bateria de lítio embutida);
 - 2) Manual do usuário;
 - 3) Cabo de carregamento original.
3. Carregue o relógio para ativá-lo e ligá-lo antes do primeiro uso. Para carregar, simplesmente conecte o cabo de carregamento magnético aos contatos de carregamento localizados na parte traseira do relógio.
4. Procure por "veryfit" na App Store, Google Play ou escaneie o código QR para baixar e instalar o aplicativo.
5. Faça login no aplicativo e configure suas informações pessoais, bem como seus objetivos de passos e peso.



6. Na interface do "Dispositivo", toque no ícone "+" no canto superior direito, seu telefone começará a procurar. Na lista de dispositivos encontrados, escolha o nome do seu smartwatch para emparelhar. Você também pode vincular o dispositivo diretamente escaneando o código QR do dispositivo usando a função de escaneamento.

Saúde

Relógio

1. O relógio registrará automaticamente seus dados.
2. Você pode medir sua frequência cardíaca, oxigênio no sangue, nível de estresse e energia corporal no relógio, ou ativar a medição automática de frequência cardíaca, oxigênio no sangue, nível de estresse e sono no aplicativo para acompanhar esses dados durante todo o dia. Você pode monitorar manualmente ou fazer com que o relógio monitore automaticamente continuamente seu estado de saúde.
3. Para iniciar um exercício:
 - 1) Quando a interface do mostrador do relógio estiver sendo exibida, pressione brevemente o botão para cima para acessar a lista de aplicativos. Toque no ícone Treino para acessar os ícones dos diferentes tipos de exercícios, depois toque no ícone de um exercício (como Corrida ao Ar Livre) para iniciar o exercício.
 - 2) O relógio pode exibir até 20 tipos de exercícios por padrão. Você pode adicionar ou excluir os tipos de exercícios exibidos no relógio ou alterar sua ordem.

Aplicativo

1. Inicie o "veryfit", habilite o recurso Bluetooth e conceda permissão de posicionamento GPS;
2. Acenda a tela da pulseira e aproxime-a do seu telefone;
3. Clique no ícone "+" no aplicativo e selecione o modelo de smartwatch nos resultados da pesquisa para vincular;
4. Confirme a solicitação de vinculação no smartwatch;
5. Preencha suas informações e defina seu objetivo de passos no aplicativo para concluir a vinculação.

Operações Básicas

1. Use o relógio corretamente: certifique-se de que seu relógio está pelo menos um dedo acima do osso do pulso e que o sensor na parte de trás toca sua pele.
2. Operação de tela: SWB33 possui uma tela sensível ao toque completa, que suporta operações como toque curto, deslizar para a esquerda/direita e deslizar para cima/baixo.
3. Operação de botão: Este produto possui dois botões; que suporta operações de "pressão curta" e "pressão longa". Pressione brevemente o botão para cima: retorne à tela inicial e acenda quando a tela estiver desligada. Pressione brevemente o botão para baixo: acenda a tela quando estiver desligada e vá para a lista de esportes quando estiver ligada. Pressione longamente o botão para cima: ligue o relógio e 8 segundos para reinicialização rígida. Pressione longamente o botão para baixo: 5 segundos para entrar na tela de reinicialização desligada.

Descrição das Funções

1. Mostrador do relógio

O relógio vem com 4 mostradores de relógio por padrão. Você pode alternar entre eles manualmente no relógio ou nas configurações do mostrador de relógio do aplicativo veryfit. Você também pode personalizar o mostrador do relógio no aplicativo. Mais mostradores de relógio estão disponíveis para download no "Mercado de Mostradores de Relógio".

2. Treino

a) Até 20 tipos de exercícios podem ser exibidos por padrão: Corrida ao ar livre, Corrida interna, Caminhada ao ar livre, Caminhada interna, Caminhada, Ciclo ao ar livre, Ciclo indoor, Críquete, Natação na piscina, Natação em águas abertas, Yoga, Dança, Remador, Elíptico, Treino, HIIT, Treinamento de força funcional, Treinamento de núcleo, Pilates, Resfriamento. Você pode adicionar ou excluir os tipos de exercícios ou alterar sua ordem exibida no relógio. Existem um total de 110 tipos de exercícios para escolher no aplicativo.



b) O SWB33 suporta reconhecimento inteligente de exercícios. Ele pode reconhecer se o usuário está correndo/caminhando/remando/elíptico. Ele suporta pausar automaticamente um exercício ou lembrar quando um exercício termina. Este recurso pode ser ligado/desligado no relógio.

c) O resumo do exercício do SWB33 contém vários dados de exercício, que podem ser verificados no aplicativo verifyfit.

d) Você pode visualizar seus registros de exercícios recentes no relógio, incluindo dados detalhados sobre seu exercício; você também pode visualizar os registros de exercícios no aplicativo.

e) Conecte-se ao GPS para esportes ao ar livre, você pode ir para o aplicativo para visualizar as trilhas de GPS após a conclusão do exercício.

2.1 Cursos de corrida

Defina zonas de frequência cardíaca de exercício cientificamente para diferentes idades. Melhore gradualmente alternando entre corrida e caminhada.



3. Lista de Aplicativos

Quando a interface do mostrador do relógio é exibida, pressione brevemente o botão físico acima para ir para a lista de aplicativos:

Atividade, Status do Treino, Cursos de Corrida, Treino, Registro de Treino, Empurrar para Medição, Frequência Cardíaca, SpO2, Estresse, Energia Corporal, Sono, Treinamento Respiratório, Rastreamento de Ciclo, Som Ambiente, Telefone, Voz AI, Barômetro, Bússola, Técnica Pomodoro, Lembrete de Evento, Clima, Música, Câmera, Alarme, Cronômetro, Relógio Mundial, Encontrar Telefone, Lanterna, Configurações.

Você pode selecionar a visualização da lista de aplicativos nas configurações, que suporta tanto métodos de exibição em lista quanto dialpad.



3.1 Voz AI

Você pode enviar comandos de voz para os assistentes de voz do telefone móvel, como Siri e Google Assistant, através da Voz AI, e permitir que o telefone móvel responda aos comandos de voz. Quando o assistente de voz do telefone móvel é reconhecido, os resultados do reconhecimento serão sincronizados com o relógio.



3.2 Telefone



1. Você pode adicionar até 10 contatos frequentes ao seu relógio através do aplicativo e, em seguida, ligar para esses contatos no seu relógio.
2. Você pode visualizar o histórico de chamadas recentes no seu relógio e ligar para os números exibidos no histórico de chamadas.
3. Você pode fazer chamadas através do discador do relógio.

3.3 Atividade

O relógio pode coletar e exibir: Passos/Calorias/Intensidade média a alta/Dados de permanência e metas do dia, histograma de Passos/Calorias/Intensidade média a alta/Dados de permanência por hora ao longo do dia, Passos e Distância do dia, Tempo de Recuperação e Consumo Máximo de Oxigênio para o último Exercício, etc.



3.4 Estado do Treino

Você pode ver o Vo2max, o efeito do treinamento cardiovascular do seu treino mais recente e o tempo que leva para o seu corpo se recuperar para o seu melhor estado no Status do Exercício.



3.5 Frequência cardíaca

1. Você pode medir manualmente a frequência cardíaca no relógio. Nas configurações do aplicativo, você pode ativar/desativar o monitoramento inteligente contínuo da frequência cardíaca ou visualizar os dados cardíacos.
2. Cada vez que a frequência cardíaca é medida, mantenha o braço e o pulso imóveis e aguarde pacientemente até que a medição termine.



3.6 SpO2

1. Você pode medir manualmente a SPO2 no relógio. Além disso, o relógio suporta o monitoramento automático contínuo de SPO2. Nas configurações do aplicativo, você pode ativar/desativar essa função ou visualizar os dados de SPO2.

2. Cada vez que a oxigenação sanguínea é medida, mantenha o braço e o pulso imóveis e aguarde pacientemente até que a medição termine.



3.7 Estresse

1. Você pode medir manualmente o estresse no relógio. Além disso, o relógio suporta o monitoramento automático contínuo do estresse. Nas configurações do aplicativo, você pode ativar/desativar essa função ou visualizar os dados de estresse.

2. Cada vez que o estresse é medido, mantenha o braço e o pulso imóveis e aguarde pacientemente até que a medição termine.



3.8 Treinamento de Respiração

1. Clique no ícone de Treinamento de Respiração para acessar esta função. Você pode escolher a duração; isso ajuda a ajustar sua respiração.

2. Clique em Iniciar para entrar diretamente na animação de treinamento de respiração. Siga a vibração e a frequência da animação para ajustar sua respiração. Um treinamento de respiração adequado pode ajudar a acalmar suas emoções.

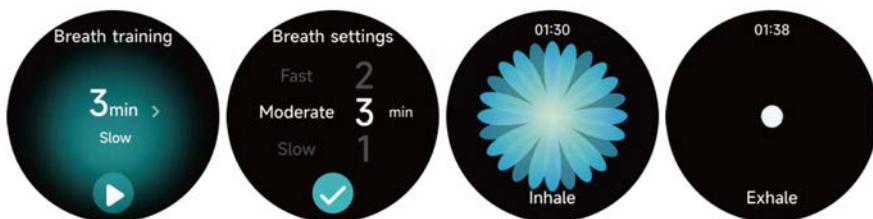

3.9 Sono

Você pode visualizar o registro de sono mais recente e o status do sono em cada estágio.

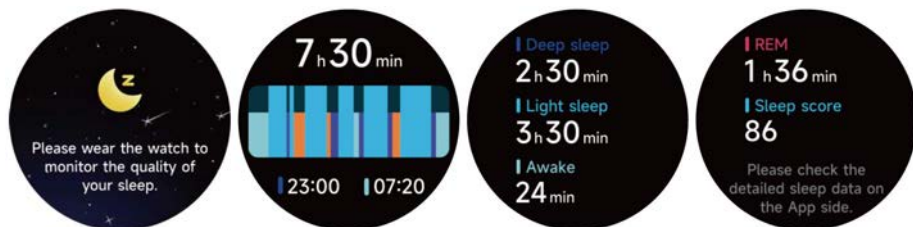

3.10 Empurrão para Medição

1. A frequência cardíaca, a pressão e o oxigênio no sangue podem ser medidos simultaneamente em até 35 segundos.
2. Sempre que medir, mantenha o braço e o pulso imóveis e aguarde pacientemente até que a medição termine.



3.11 Energia Corporal

Se você usar o relógio e habilitar a energia corporal no aplicativo, o relógio medirá sua energia corporal automaticamente. Se sua energia corporal estiver muito baixa ou diminuindo muito rápido, ele lembrará você de descansar.

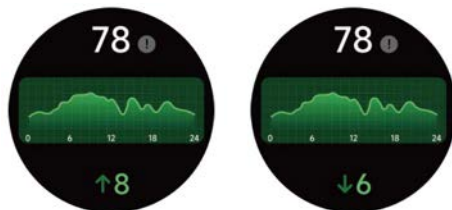

3.12 Som Ambiente

1. Você pode medir manualmente o ruído no relógio. Além disso, o relógio suporta o monitoramento automático contínuo do ruído. Nas configurações do aplicativo, você pode ativar/desativar essa função ou visualizar os dados correspondentes.
2. Cada vez que o ruído é medido, mantenha o braço e o pulso imóveis e aguarde pacientemente até que a medição termine.



3.13 Cronômetro

Use o relógio como um cronômetro. O cronômetro possui uma função "Volta".



3.14 Alarme

1. Você pode adicionar, excluir um alarme ou ativá-lo/desativá-lo no relógio, e também definir um alarme para o relógio através do aplicativo.

2. Você pode definir o tempo de atraso do alarme e o número de vezes no aplicativo para decidir quanto tempo deseja atrasar e quantas vezes atrasar.



3.15 Temporizador

Você pode configurar um temporizador com uma duração predefinida no relógio, e o temporizador irá lembrá-lo quando expirar; você pode personalizar o tempo do temporizador.

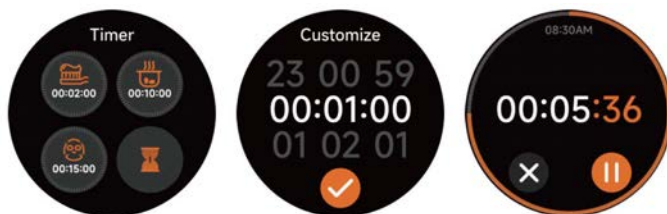

3.16 Relógio Mundial

Você pode verificar o horário na sua cidade no relógio e configurar no aplicativo o horário em cidades de outros países para ser exibido no relógio.



3.17 Tempo

Suporta visualização do tempo de sete dias da cidade atual, você pode visualizar "clima atual, valores mais altos e mais baixos do clima" de hoje e os "valores mais altos e mais baixos do clima" para os próximos seis dias.



3.18 Música

1. Quando o relógio está conectado ao aplicativo, você pode controlar o player de música do celular para executar as funções de "próxima, anterior", "reproduzir/pausar" e "aumentar e diminuir o volume".
2. Esta função pode ser ativada/desativada nas configurações do aplicativo.



3.19 Encontrar telefone

1. Quando o relógio está conectado ao aplicativo, você pode fazer o seu telefone tocar.
2. Clique no ícone para encerrar o toque.
3. Esta função pode ser ativada/desativada nas configurações do aplicativo.

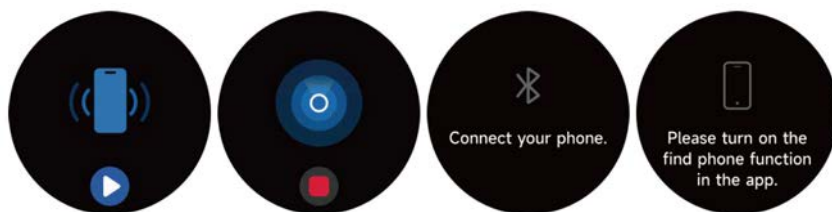

3.20 Lembrete de Evento

Você pode definir um lembrete, horário do lembrete no aplicativo. Uma vez que a configuração estiver completa, o lembrete será sincronizado para o relógio. Quando o lembrete estiver devido, uma notificação aparecerá no relógio. Você pode visualizar todos os lembretes de eventos definidos no relógio.

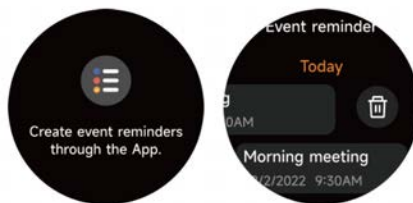

3.21 Rastreamento do Ciclo

Após abrir o Rastreamento do Ciclo no aplicativo, o relógio exibirá as opções da função de rastreamento do ciclo e definirá o comprimento do ciclo, horário de lembrete e outras opções, e o lembrete será dado periodicamente.



3.22 Câmera

Quando o relógio está conectado ao aplicativo, você pode manualmente ativar a câmera do sistema do telefone para controlar a captura de fotos.



3.23 Barômetro

Você pode visualizar os valores de pressão barométrica e altitude da sua localização atual.



3.24 Bússola

Este módulo pode ajudar a encontrar o seu caminho com precisão ao ar livre. Quando você acessa a página da Bússola pela primeira vez, ou o sensor é perturbado ou demonstra uma grande deviação, a janela de calibração da bússola aparecerá e o guiará para calibrar a bússola.



3.25 Técnica Pomodoro

Você pode definir o comprimento dos relógios Pomodoro individuais, o tempo de descanso após o término do relógio Pomodoro e o número diário alvo de Pomodoros no seu relógio. Quando você completar o número de Pomodoros alvo para o dia, você será lembrado de que atingiu sua meta.



3.26 Configurações

1. Nas configurações do relógio, você pode definir o tempo de tela ligada, o volume do toque e a vibração, etc.
2. Nas configurações do relógio, você também pode desligar, reiniciar ou redefinir o relógio (uma vez redefinido, todos os dados armazenados no relógio serão apagados, e o relógio será desvinculado do seu telefone).



4. Módulo de Lembrete

O relógio suporta vários modos de lembrete, incluindo lembrete de mensagem, lembrete de chamada recebida, lembrete de caminhada, lembrete de beber água, lembrete de meta de exercício, lembrete de aviso de frequência cardíaca durante o exercício, etc.



5. Centro de Controle

O Centro de Controle oferece uma maneira fácil de ativar funções como Não Perturbe, Levantar para Ativar, ajustar o brilho da tela, encontrar meu telefone, transformar seu relógio em uma lanterna, etc.



Política de garantia

Em cumprimento do estabelecido no Decreto-Lei n.º 84/2021 <https://dre.pt/dre/detalhe/decreto-lei/84-2021-172938301>, colocamos à disposição dos interessados toda a informação necessária para poder exercer todos os direitos de desistir de acordo com as normas contidas nesta lei, dando por cumpridos os requisitos que a lei exige ao vendedor no contrato de venda.

As características técnicas e eléctricas que aqui se indicam podem ser válidas para outras unidades semelhantes às nossas e poderão ser trocadas sem aviso prévio com o objetivo de oferecer um equipamento melhor.

Declaração De Conformidade Simplificada

Pela presente, a La Trastienda Digital SL, na qualidade de proprietária da marca comercial Prixton, com sede no Avenida Cervantes 49, módulo 25, Basauri 48970, Bizkaia, declara que o tipo de equipamento radioelétrico que de seguida se expõe:

MARCA	MODELO	DESCRIÇÃO	CATEGORIA
Prixton	SWB33	Smartwatch	Wearables

Está em conformidade com a Diretiva 2014/53/UE do Parlamento Europeu e do Conselho de 16 de abril de 2014.

O texto completo da declaração UE de conformidade pode ser consultado no seguinte endereço Web:

www.prixton.com

LA TRASTIENDA DIGITAL

Introductie:



Aan de slag

1. Open de verpakking en controleer de inhoud ervan.
2. Inhoud van de levering:
 - 1) SWB33 smartwatch (met ingebouwde lithiumbatterij);
 - 2) gebruikershandleiding;
 - 3) originele oplaadkabel.
3. Laad de smartwatch op om deze te activeren en aan te zetten voor het eerste gebruik. Om op te laden, sluit eenvoudig de magnetische oplaadkabel aan op de oplaadcontacten aan de achterkant van de smartwatch.
4. Zoek naar "veryfit" in de App Store, Google Play of scan de QR-code om de app te downloaden en te installeren.
5. Log in op de app en stel uw persoonlijke informatie in, evenals uw stappendoel en gewichtsdoelen.



6. Op het "Apparaat" scherm, tik op het "+" pictogram in de rechterbovenhoek. Uw telefoon begint te zoeken. Kies vanuit de gevonden lijst met apparaten de naam van uw smartwatch om mee te koppelen. U kunt het apparaat ook direct koppelen door de QR-code van het apparaat te scannen met behulp van de scanfunctie.

Gezondheid

Horloge

1. Het horloge zal automatisch uw gegevens registreren.
2. U kunt uw hartslag, bloedzuurstof, stressniveau en lichaamsenergie op het horloge meten, of automatische meting van hartslag, bloedzuurstof, stressniveau en slaap inschakelen in de app om deze gegevens de hele dag bij te houden. U kunt handmatig of automatisch de gezondheidsstatus laten controleren door het horloge.
3. Om een oefening te starten:
 - 1) Wanneer het wijzerplaatinterface van het horloge wordt weergegeven, drukt u kort op de omhoogknop om toegang te krijgen tot de lijst met toepassingen. Tik op het pictogram Workout om toegang te krijgen tot de pictogrammen van verschillende soorten oefeningen, tik vervolgens op het pictogram van een oefening (zoals Buiten hardlopen) om de oefening te starten.
 - 2) Het horloge kan standaard maximaal 20 soorten oefeningen weergeven. U kunt de weergegeven oefeningstypen op het horloge toevoegen of verwijderen of de volgorde ervan wijzigen.

APP

1. Start "veryfit", schakel de Bluetooth-functie in en verleen toestemming voor de GPS-positiebepaling;
2. Activeer het scherm van de armband en breng het dichterbij uw telefoon;
3. Klik op het "+" pictogram in de app en selecteer het smartwatchmodel in de zoekresultaten om te koppelen;
4. Bevestig het koppelverzoek op het slimme horloge;
5. Vul uw informatie in en stel uw stappendoel in op de app om de koppeling te voltooien.

Basisoperaties

1. Draag het horloge correct: zorg ervoor dat uw horloge minstens één vinger boven uw polsbot zit en dat de sensor op de achterkant uw huid raakt.
2. Schermbediening: SWB33 heeft een volledig aanraakscherm, dat bewerkingen ondersteunt zoals kort tikken, naar links / rechts vegen en naar boven / beneden vegen.
3. Knopbediening: Dit product heeft twee knoppen; die "kort indrukken" en "lang indrukken" ondersteunen. Druk kort op de omhoogknop: terugkeren naar het startscherm en oplichten wanneer het scherm uit is. Druk kort op de omlaagknop: het scherm oplichten wanneer het uit is en naar de sportlijst gaan wanneer het aan is. Lang indrukken van de omhoogknop: het horloge inschakelen en 8 seconden om te harde herstarten. Lang indrukken van de omlaagknop: 5 seconden om naar het uit-herstartscherm te gaan.

Functiebeschrijving

1. Wijzerplaat

Het horloge wordt standaard geleverd met 4 wijzerplaten. U kunt handmatig tussen hen schakelen op het horloge of in de instellingen voor wijzerplaat van de veryfit-app. U kunt ook de wijzerplaat aanpassen in de app. Meer wijzerplaten zijn beschikbaar om te downloaden vanaf de "Wijzerplaatmarkt".

2. Training

a) Standaard kunnen maximaal 20 soorten oefeningen worden weergegeven: Buiten rennen, Binnen rennen, Buiten wandelen, Binnen wandelen, Wandelen, Buiten fietsen, Binnen fietsen, Cricket, Zwembad zwemmen, Open water zwemmen, Yoga, Dans, Roeien, Crosstrainer, Training, HIIT, Functionele krachttraining, Core-training, Pilates, Afkoelen. U kunt de weergegeven oefeningstypen op het horloge toevoegen of verwijderen of de volgorde ervan wijzigen. In totaal zijn er 110 soorten oefeningen om uit te kiezen in de app.



b) SWB33 ondersteunt intelligente herkenning van oefeningen. Het kan herkennen of de gebruiker aan het rennen/wandelen/roeien/crosstrainen is. Het ondersteunt automatisch pauzeren van een oefening of herinneringen wanneer een oefening eindigt. Deze functie kan op het horloge worden in- of uitgeschakeld.

c) SWB33 samenvatting van de oefening bevat verschillende oefeningsgegevens, die kunnen worden gecontroleerd op de veryfit-app.

d) U kunt uw recente oefeningsrecords op het horloge bekijken, inclusief gedetailleerde gegevens over uw oefening; u kunt ook de oefeningsrecords op de APP bekijken.

e) Maak verbinding met GPS voor buitenactiviteiten, u kunt naar de App gaan om GPS-tracks te bekijken nadat de oefening is voltooid.

2.1 Hardloopcursussen

Stel wetenschappelijk oefenhartslagzones in voor verschillende leeftijden. Verbeter het geleidelijk door af te wisselen tussen rennen en wandelen.

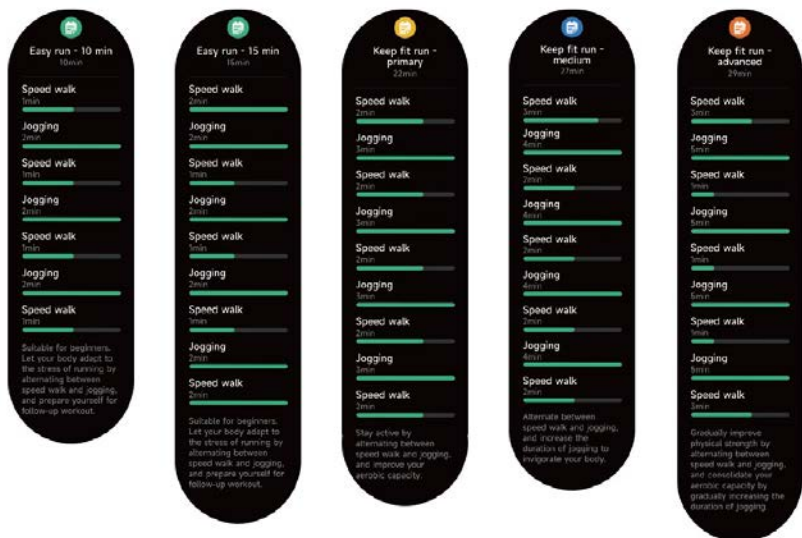

3. Toepassingslijst

Wanneer het wijzerplaatinterface van het horloge wordt weergegeven, drukt u kort op de fysieke knop hierboven om naar de toepassingslijst te gaan:

Activiteit, Trainingsstatus, Hardloopcursussen, Training, Trainingsrecord, Duw voor meting, Hartslag, SpO2, Stress, Lichaamsenergie, Slaap, Ademhalingstraining, Fiets volgen, Omgevingsgeluid, Telefoon, AI-stem, Barometer, Kompas, De pomodoro-techniek, Gebeurtenisherinnering, Weer, Muziek, Camera, Alarm, Timer, Stopwatch, Wereldklok, Telefoon zoeken, Zaklamp, Instellingen.

U kunt de weergave van de toepassingslijst selecteren in de instellingen, die zowel lijst- als wijzerplaatweergavemethoden ondersteunt.



3.1 AI Stem

U kunt spraakopdrachten naar de spraakassistenten van de mobiele telefoon sturen, zoals Siri en Google Assistent via AI Stem, en de mobiele telefoon laten reageren op spraakopdrachten. Wanneer de spraakassistent van de mobiele telefoon wordt herkend, worden de herkenningresultaten gesynchroniseerd met het horloge.



3.2 Telefoon:

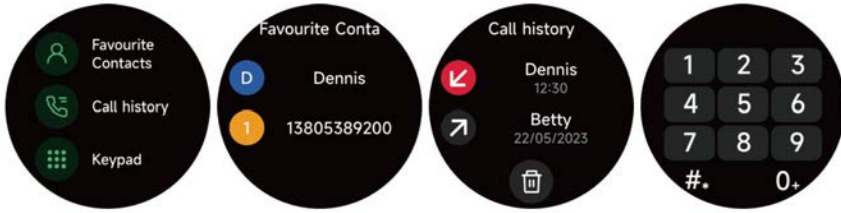

U kunt via de app maximaal 10 veelgebruikte contacten aan uw horloge toevoegen en vervolgens deze contacten op uw horloge bellen.

U kunt recente oproepgeschiedenis op uw horloge bekijken en de nummers bellen die in de oproepgeschiedenis worden weergegeven.

U kunt via de kiestoets van het horloge telefoongesprekken voeren.

3.3 Activiteit

Het horloge kan verzamelen en weergeven: Stappen/Calorieën/Medium tot hoge intensiteit/Staande gegevens en doelen van de dag, histogram van

Stappen/Calorieën/Medium tot hoge intensiteit/Staande gegevens per uur gedurende de dag, Stappen en Afstand van de dag, Hersteltijd en Maximale Zuurstofopname voor de laatste Oefening, enzovoort.

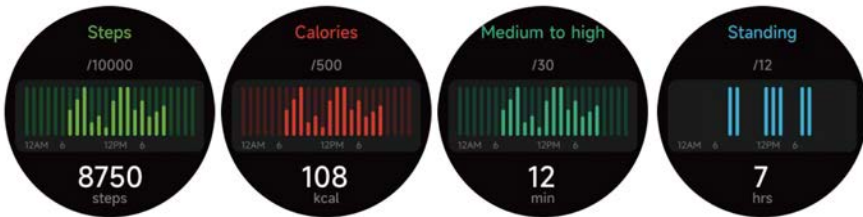

3.4 Trainingsstatus

U kunt de Vo2max, cardiotrainingseffect van uw meest recente training zien, evenals de tijd die nodig is voor uw lichaam om te herstellen naar uw beste staat in de Trainingsstatus.



3.5 Hartslag

1. U kunt handmatig de hartslag meten op het horloge. In de app-instellingen kunt u de intelligente rond-de-klok monitoring van de hartslag in- of uitschakelen, of de hartgegevens bekijken.

2. Houd bij elke hartslagmeting uw arm en pols stil en wacht geduldig tot de meting is voltooid.



3.6 SpO2

1. U kunt handmatig de SPO2 meten op het horloge. Bovendien ondersteunt het horloge automatische rond-de-klok SPO2-monitoring. In de app-instellingen kunt u deze functie in- of uitschakelen, of de SPO2-gegevens bekijken.
2. Houd bij elke meting van de bloedzuurstof uw arm en pols stil en wacht geduldig tot de meting is voltooid.



3.7 Stress

1. U kunt handmatig stress meten op het horloge. Bovendien ondersteunt het horloge automatische rond-de-klok stressmonitoring. In de app-instellingen kunt u deze functie in- of uitschakelen, of de stressgegevens bekijken.
2. Houd bij elke meting van stress uw arm en pols stil en wacht geduldig tot de meting is voltooid.



3.8 Ademhalingstraining

1. Klik op het pictogram Ademhalingstraining om toegang te krijgen tot deze functie. U kunt de duur kiezen, het helpt bij het aanpassen van uw ademhaling;
2. Klik op Start om direct naar de ademhalingstraininganimatie te gaan. Volg de trillingen en de frequentie van de animatie om uw ademhaling aan te passen. Redelijke ademhalingstraining kan helpen uw emoties te kalmeren.

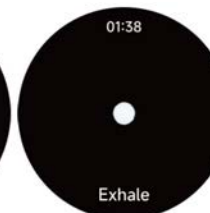
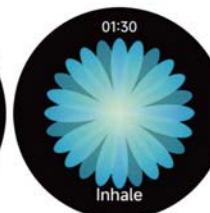

3.9 Slaap

U kunt het meest recente slaaprecord bekijken en de slaapstatus op elk stadium zien.

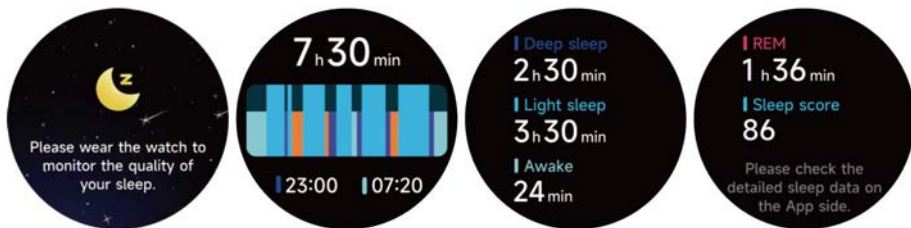

3.10 Duw voor meting

1. Hartslag, druk en bloedzuurstof kunnen tegelijkertijd worden gemeten binnen 35 seconden.
2. Houd bij elke meting uw arm en pols stil en wacht geduldig tot de meting is voltooid.



3.11 Lichaamsenergie

Als u het horloge draagt en lichaamsenergie inschakelt in de app, zal het horloge automatisch uw lichaamsenergie meten. Als uw lichaamsenergie te laag is of te snel daalt, zal het horloge u eraan herinneren om te rusten.

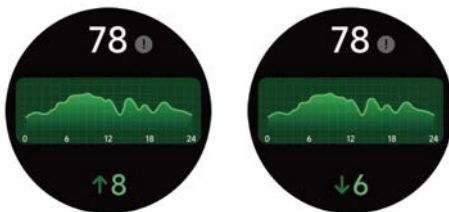

3.12 Omgevingsgeluid

1. U kunt handmatig geluid meten op het horloge. Bovendien ondersteunt het horloge automatische rond-de-klok geluidsmeting. In de app-instellingen kunt u deze functie in- of uitschakelen, of de bijbehorende gegevens bekijken.
2. Houd bij elke meting van geluid uw arm en pols stil en wacht geduldig tot de meting is voltooid.



3.13 Stopwatch

Gebruik het horloge als stopwatch. De stopwatch heeft een "Ronde" functie.



3.14 Alarm

1. U kunt een alarm toevoegen, verwijderen of in- of uitschakelen op het horloge, en ook een alarm instellen voor het horloge via de app.
2. U kunt in de app de vertragingstijd en het aantal vertragingen instellen om te bepalen hoelang u wilt vertragen en hoe vaak u wilt vertragen.



3.15 Timer

Je kunt een timer instellen met een vooraf ingestelde duur op het horloge, en de timer zal je herinneren wanneer de timer afloopt; je kunt de timer-tijd aanpassen.



3.16 Wereldklok

Je kunt de tijd in jouw stad op het horloge controleren en in de app de tijd instellen voor steden in andere landen die op het horloge worden weergegeven.



3.17 Weer

Ondersteunt het bekijken van het weer voor de huidige stad voor zeven dagen; je kunt vandaag het "huidige weer, hoogste en laagste weerswaarden" bekijken, evenals de "hoogste en laagste weerswaarden" voor de komende zes dagen.



3.18 Muziek

1. Wanneer het horloge verbonden is met de app, kun je de mobiele muziekspeler bedienen om functies als "volgende, vorige", "afspelen/pauzeren" en "volume verhogen en verlagen" uit te voeren.
2. Deze functie kan worden geopend/gesloten in de app-instellingen.



3.19 Telefoon zoeken

1. Wanneer het horloge verbonden is met de app, kun je je telefoon laten rinkelen.
2. Klik op het pictogram om het rinkelen te stoppen.
3. Deze functie kan worden geopend/gesloten in de app-instellingen.

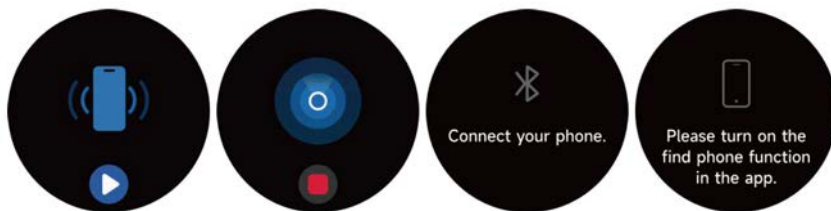

3.20 Gebeurtenisherinnering

Je kunt een herinnering instellen, inclusief de herinneringstijd, in de app. Zodra de instelling is voltooid, wordt de herinnering gesynchroniseerd naar het horloge. Wanneer de herinnering moet worden weergegeven, verschijnt er een melding op het horloge. Je kunt alle gebeurtenisherinneringen bekijken die op het horloge zijn ingesteld.

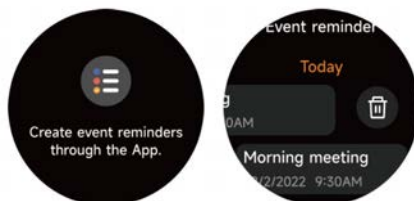

3.21 Fietsregistratie

Nadat je Fietsregistratie in de app hebt geopend, zal het horloge de opties voor de fietsregistratiefunctie weergeven en kun je de lengte van de cyclus, herinneringstijd en andere opties instellen, waarbij je periodiek herinneringen ontvangt.



3.22 Camera

Wanneer het horloge verbonden is met de app, kun je handmatig de systeemcamera van de telefoon inschakelen om foto's te nemen.



3.23 Barometer

Je kunt de barometrische druk en hoogte waarden van je huidige locatie bekijken.

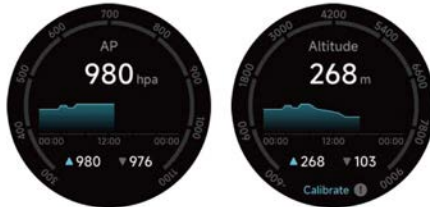

3.24 Kompas

Deze module kan je nauwkeurig helpen bij het vinden van je weg in de buitenlucht. Wanneer je voor de eerste keer toegang krijgt tot de Kompas pagina, of wanneer de sensor verstoord is of een grote afwijking vertoont, zal het kompas kalibratievenster verschijnen en je begeleiden bij het kalibreren van het kompas.



3.25 De pomodorotechniek

Je kunt de lengte van individuele Pomodoro-klokken instellen, de rusttijd na voltooiing van de Pomodoro-klok, en het dagelijkse doel voor het aantal Pomodoro's op je horloge. Wanneer je het doel voor het aantal Pomodoro's van de dag hebt bereikt, ontvang je een herinnering dat je je doel hebt bereikt.



3.26 Instellingen

1. In de instellingen van het horloge kun je de scherm-aan tijd, beltoonvolume en trillingen instellen, enzovoort.
2. In de instellingen van het horloge kun je ook het horloge uitschakelen, opnieuw opstarten of resetten (eenmaal gereset, worden alle gegevens opgeslagen in het horloge gewist en wordt het horloge losgekoppeld van je telefoon).



4. Herinneringsmodule

Het horloge ondersteunt meerdere herinneringsmodi, waaronder berichtherinnering, inkomende oproepherinnering, loopherinnering, drinkherinnering, herinnering voor oefendoelen, waarschuwing voor hartslag in de oefenmodus, enzovoort.



5. Bedieningscentrum

Het bedieningscentrum biedt je een eenvoudige manier om functies zoals Niet storen, Schermactivering bij optillen, Schermhelderheid instellen, Mijn telefoon vinden, je horloge om te zetten in een zaklamp, enzovoort, in te schakelen.



Garantie beleid

Dit product voldoet aan de in het land van aankoop geldende garantiewetgeving. Als u een probleem hebt dat u niet kunt oplossen, moet u naar www.prixton.com gaan en op de contactoptie klikken om ons uw assistentieformulier toe te sturen.

Deze technische en elektrische specificaties kunnen te allen tijde en zonder voorafgaande kennisgeving worden gewijzigd om het apparaat nog te verbeteren.

Vereenvoudigde EU-conformiteitsverklaring

Hierbij verklaart La Trastienda Digital SL, als eigenaar van het handelsmerk Prixton, en gevestigd in het Avenida Cervantes 49, módulo 25, Basauri 48970, Bizkaia, dat de radioapparatuur die hierna wordt beschreven:

MERK	MODEL	BESCHRIJVING	CATEGORIE
Prixton	SWB33	Smartwatch	Wearables

Strookt met Richtlijn 2014/53/EU van het Europees Parlement en de Raad van 16 april 2014.

De volledige tekst van de EU-conformiteitsverklaring is te vinden op de volgende internetsite: www.prixton.com

LA TRASTIENDA DIGITAL

PRIXTON

