

# PRIXTON

SIROCCO

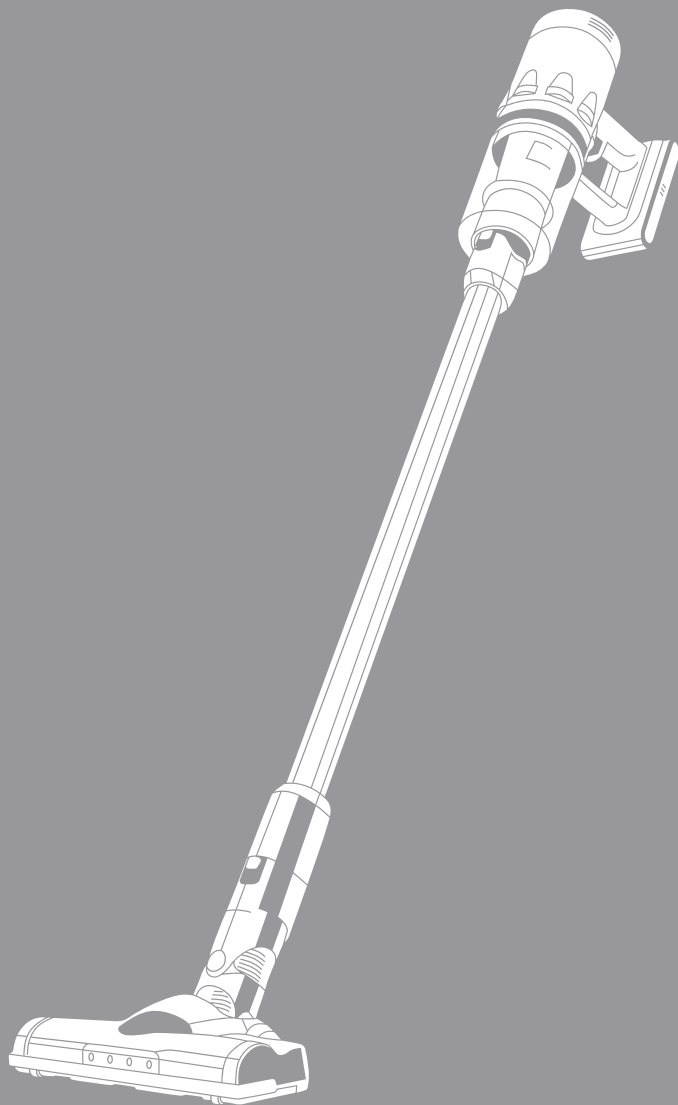

**ASPIRADOR**

VACUUM CLEANER

---

### **Introducción del producto**

Este producto utiliza una batería de iones de litio como fuente de energía.

### **Advertencias y precauciones de seguridad**

El aspirador Sirocco es un aparato eléctrico, por lo que debe ser usada en condiciones normales y bajo supervisión.

1. La aspiradora puede provocar fuego y dañar a las personas si aspira los siguientes elementos:

- a) Fuente de calor: fuego de carbón, colillas de cigarrillos.
- b) Fragmentos grandes y afilados: un trozo de cristal roto.
- c) Líquido: sustancia peligrosa (disolvente, corrosivo), ácido, producto de limpieza y agua.
- d) Productos inflamables y explosivos: gasolina y productos con alcohol.
- e) Escombros y cemento.

2. Corte la corriente si va a limpiar o hacer el mantenimiento del aparato o si no va a usarlo en un período de tiempo.

3. Se recomienda utilizar el cargador suministrado y comprobar el voltaje de la máquina y del cargador, asegurándose de que es consistente.

4. No sumerja el cuerpo del aparato en agua.

5. Los niños no deben jugar ni usar la aspiradora para evitar accidentes.

6. No use la aspiradora en las siguientes circunstancias:

- a) Caída con daño aparente o avería.
- b) Cargador dañado.

7. No utilice la aspiradora durante un largo período de tiempo si la entrada de succión ha estado bloqueada, ya que el motor podría estar dañado o la máquina deformada.

### **Instrucciones especiales:**

La aspiradora no debe ser utilizada por niños, personas con capacidades físicas, mentales y sensoriales reducidas, o cualquier persona que carezca de experiencia. Este producto no es un juguete, los niños deben ser supervisados para evitar que jueguen con la aspiradora.

**Nombre y diagrama de las partes del producto**

- 1. Aspiradora
- 2. Cepillo telescópico
- 3. Cepillo multifunción
- 4. Ensamblaje del cepillo
- 5. Cargador
- 6. Manual de instrucciones
- 7. Ensamblaje del tubo

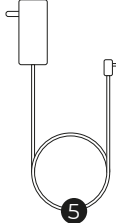
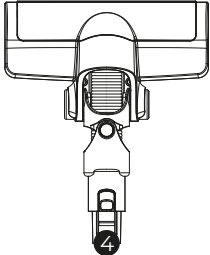
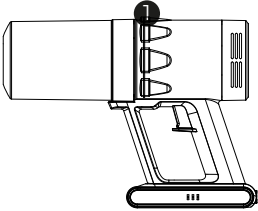
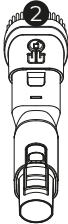
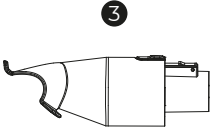

# Descripción de los componentes del producto

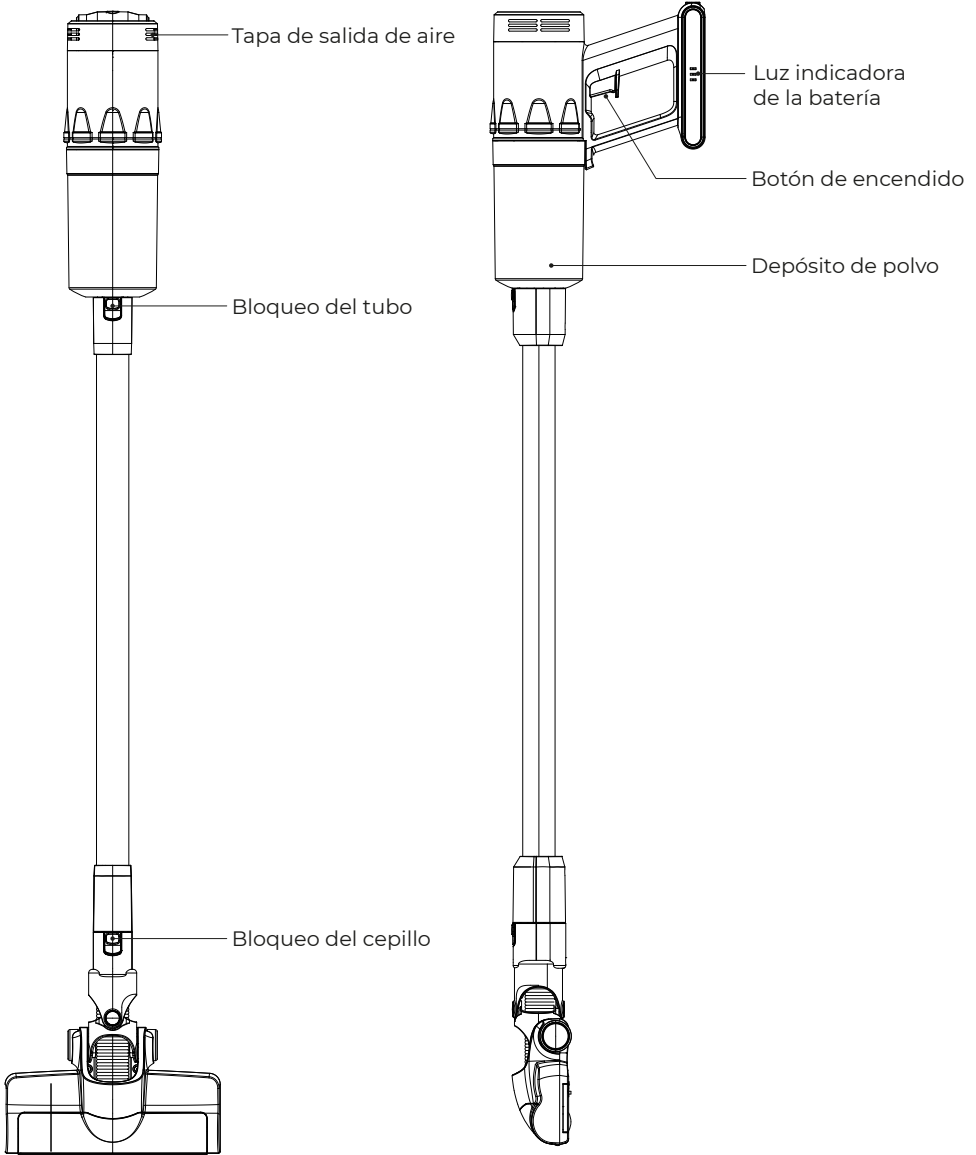

## Instrucciones de uso

**Aviso:** La entrada de aire debe permanecer libre de obstrucciones y sin cuerpos extraños que la bloqueen, de lo contrario causaría el sobrecalentamiento del motor y podría provocar un accidente.

**Funcionamiento:** presione el botón de encendido; la aspiradora se encenderá en el modo de potencia bajo. Pulse de nuevo el botón para aumentar la potencia. Cuando quiera apagarla, mantenga pulsado el botón de encendido; la aspiradora se apagará.

Modo de funcionamiento: potencia baja→ potencia alta→ apagar

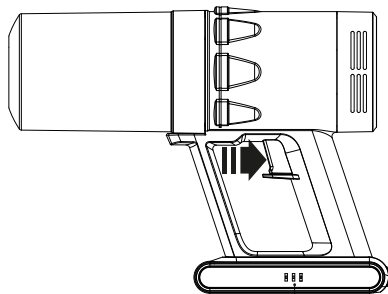

Indicador de batería

## Aviso

Tenga en cuenta que no es necesario pulsar el botón de regulación de la velocidad durante mucho tiempo. Después del uso de la máquina, la pantalla de la batería mostrará la carga restante, y la luz indicadora se irá apagando poco a poco con la disminución de la carga, hasta agotarse. En ese caso, la máquina dejará de funcionar y necesitará volver a cargarse.

## Carga

El puerto de carga de la máquina se encuentra en el extremo de la misma. Conecte la aspiradora directamente al cargador o en el enchufe de la pared. Los LED azules parpadearán durante la carga. Cuando la batería esté cargada, los LED azules permanecerán encendidos.

**Aviso:** Desenchufe la aspiradora antes de usarla.

**Aviso:** Utilice solo el adaptador de corriente configurado para esta aspiradora.

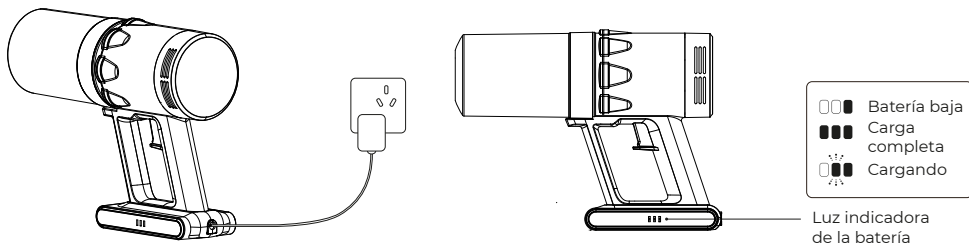

## Instalación de accesorios

### Cómo instalar los accesorios

1. Tal y como se muestra en la figura, inserte el cabezal del cepillo multifunción en la parte frontal de la pieza móvil con depósito de polvo hasta que oiga un clic.

2. Tal y como se muestra en la figura, inserte los componentes en la parte frontal de la pieza móvil con depósito de polvo.

3. Tal y como se muestra en la figura, en la parte frontal puede conectar diferentes accesorios y cepillos, en función de sus necesidades: limpiar el suelo/cortinas, etc.

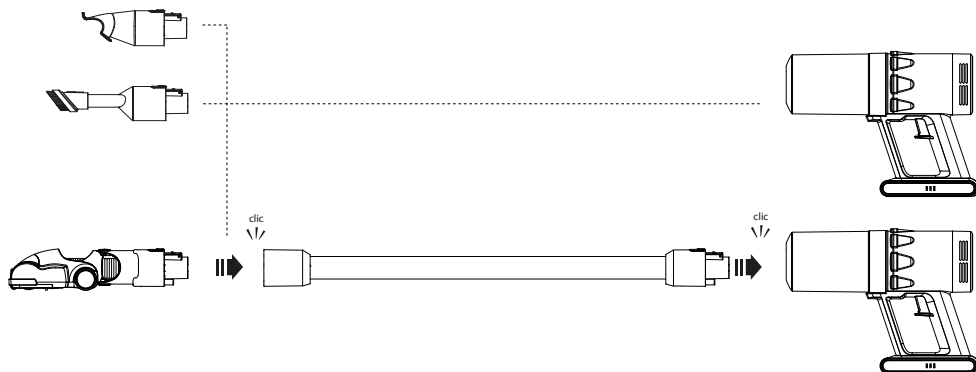

## Limpieza del aspirador

### Limpieza del depósito de polvo

#### Aviso

Limpie los componentes del filtro con regularidad, ya que los ácaros del algodón absorbido podrían seguir reproduciéndose. Para evitar una contaminación secundaria, los componentes del filtro deben ser limpiados después de cada uso, o reemplazados por otros nuevos.

1. Apagar

2. Tal y como se muestra en la imagen, sujete el mango del aparato con la mano izquierda y gire el depósito de polvo en sentido contrario a las agujas del reloj con la otra mano.

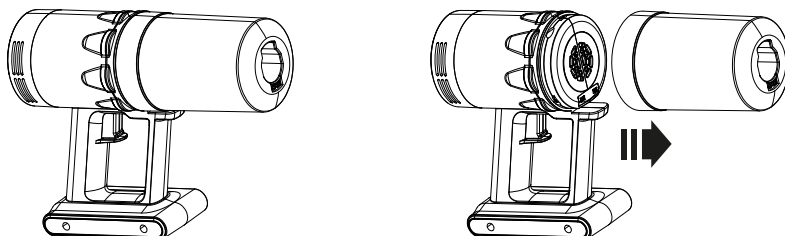

3. Sujete el depósito de polvo y presione la flecha para sacar el ensamblaje del filtro.

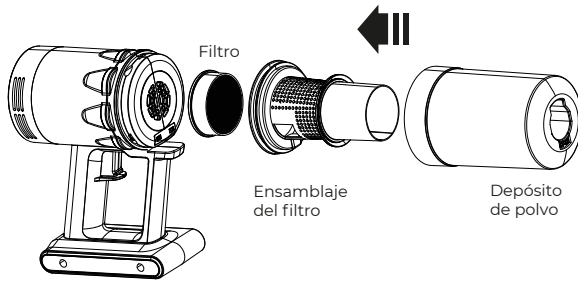

4. Limpie el polvo, lave el ensamblaje del filtro y el filtro con agua, y déjelos secar.

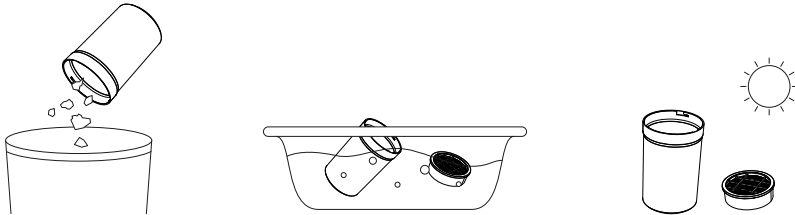

### Instalación del depósito de polvo

A. Coloque el filtro en el ensamblaje del filtro, alinee la posición de entrada del ensamblaje con la posición de entrada del depósito de polvo, y luego empuje el ensamblaje del filtro dentro del depósito de polvo. Cuando el filtro quede totalmente introducido y no pueda desplazarse hacia abajo, la unidad estará bien colocada.

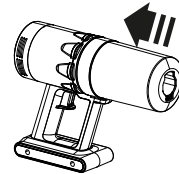
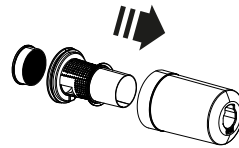

B. Sujete la máquina y presione la unidad del depósito de polvo desmontable en la dirección opuesta. Alinee el punto de referencia de bloqueo del depósito de polvo con el punto de referencia de la máquina.

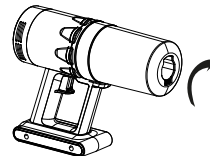

## Esponja de aire

### Limpieza de la esponja de aire

Tal y como se muestra en la figura, sujete el mango de la máquina con la mano izquierda y, con la otra mano, gire la tapa de salida de aire en el sentido de las agujas del reloj.

Tire de la tapa hacia afuera. Enjuague la tapa y la esponja con agua.

Séquelas antes de volver a usarlas.

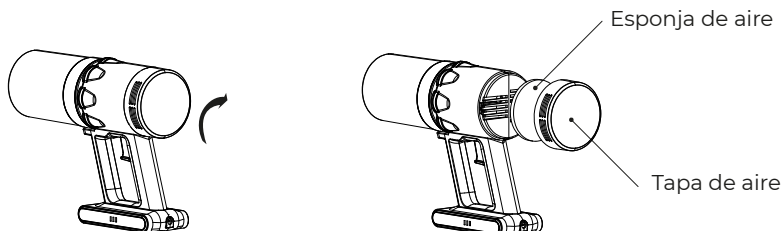

Cómo colocar nuevamente la tapa

Después de introducir la esponja de aire en la tapa de salida de aire, sujete la máquina con la mano izquierda y la tapa de aire con la otra mano. Luego, introduzca la tapa de salida de aire hasta el final y gírela en la dirección opuesta.

### Mantenimiento y almacenamiento

1. Todos los trabajos diarios de mantenimiento y conservación deben realizarse después de que la aspiradora haya sido apagada.
2. Limpie frecuentemente la basura del depósito de polvo para evitar fallos en la aspiradora.
3. No limpie la superficie de la aspiradora con un paño con apariencia aceitosa o similar. Utilice un paño suave o un producto neutro para lavar platos. No utilice un paño muy húmedo; el agua no puede filtrarse en el interior de los elementos eléctricos de la aspiradora.
4. Mantenga el área de almacenamiento seca.
5. No apile objetos pesados encima de la máquina.

### Solución de problemas

Al encontrarse con los siguientes problemas generales, los usuarios pueden realizar su propia investigación. Aviso: cuando detecte alguno de los siguientes problemas, por favor, apague inmediatamente la aspiradora para evitar daños y otros peligros.



Problema	Causa	Solución
La aspiradora no se enciende	Sin batería	Cargar
	El usuario no encendió el botón	Encender el botón
	La batería no está en su lugar	Colocar la batería
	Piezas de repuesto dañadas	Cambiar la aspiradora
Ruido	El depósito de polvo está lleno o el conducto está bloqueado	Retirar y limpiar el depósito de polvo
La succión ha disminuido	El depósito de polvo está lleno	Retirar y limpiar el filtro
	Batería baja	Cargar
El polvo sale hacia fuera durante el uso	El filtro HEPA está roto	Apagar la máquina y cambiar el filtro HEPA
	El usuario olvidó colocar el filtro HEPA	Volver a colocar el filtro HEPA
La aspiradora no carga	El adaptador no está enchufado	Enchufar el adaptador
	El adaptador no está conectado a la aspiradora	Conectar el adaptador
	Adaptador dañado	Cambiar el adaptador
	Piezas de repuesto dañadas	Cambiar la aspiradora

### **Política de garantía**

En cumplimiento de lo establecido en el art. 16.7 del Real Decreto-ley 7/2021, de 27 de abril. Ref. BOE-A-2021-6872, se pone a disposición de los interesados, accediendo a [www.prixton.com](http://www.prixton.com), cuanta información sea necesaria para ejercer los derechos de desistimiento atendiendo a los supuestos que recoge dicha ley, dando por cumplidas las exigencias que esta demanda de la parte vendedora en el contrato de venta.

Las características técnicas y eléctricas que aquí se brindan corresponden a unidades típicas y podrían cambiarse sin previo aviso con el fin de proveer un mejor equipo.

### **Declaración ue de conformidad simplificada**

Por la presente, La Trastienda Digital SL como propietaria de la marca comercial Prixton, ubicada en Avenida Cervantes 49, módulo 25, Basauri 48970, Bizkaia, declara que el tipo de equipo radioeléctrico que a continuación se expone:

<b>MARCA</b>	<b>MODELO</b>	<b>DESCRIPCIÓN</b>	<b>CATEGORÍA</b>
PRIXTON	SIROCCO	ASPIRADOR	HOGAR

Es conforme con la Directiva 2014/53/UE del Parlamento Europeo y del consejo de 16 de abril de 2014.

El texto completo de la declaración UE de conformidad está disponible en la dirección de Internet siguiente:  
[www.prixton.com](http://www.prixton.com)

LA TRASTIENDA DIGITAL

### **Product introduction**

This products uses lithium-ion battery for power. Its very convenience for using.

### **Operation safety and notice**

The Sirocco vacuum cleaer is electrical appliance, so it must be used under normal conditions,it should not be operated without supervision

1. It may cause fire and damaging people if the cleaner vacuum the following items:

- a) Heat source: Charcoal fire, cigarette ends
- b) Large sharp fragment: broken glass piece
- c) Liquid: hazardous artical (solvent, corrodent) acid agent, cleanser and water
- d) Inflammable and explosive goods: gasoline and alcohol products
- e) Construction waste and cement

2. Cut off the power when cleaning, maintainance and not using in a while.

3. Recommanded using the supplied charger,checking the voltage the machine and the charger,making sure its consistent

4. Do not immerse the body of the unit into water

5. The children should not play or operate the vacuum cleaner in case any accidents happens.

6. Do not operate cleaner under such circumstance:

- a) Falling down with apparent damage or out of order
- b) Damage charger

7. Do not operate for a long period of time when the suction inlet was blocked, in case the motor was damaged or machine was deformed.

## Product parts name and diagram

1. Vacuum cleaner
2. Telescopic brush
3. Multi-function brush
4. Brush Assembly
5. Charger
6. Instruction manual
7. Tube Assembly

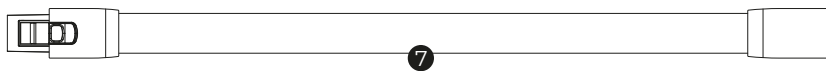
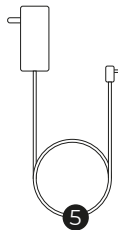
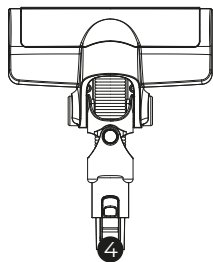
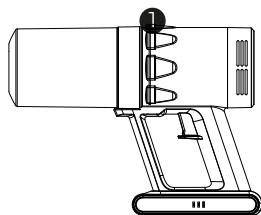
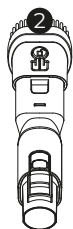
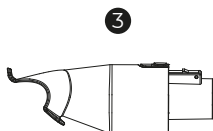

**Product Component Description**

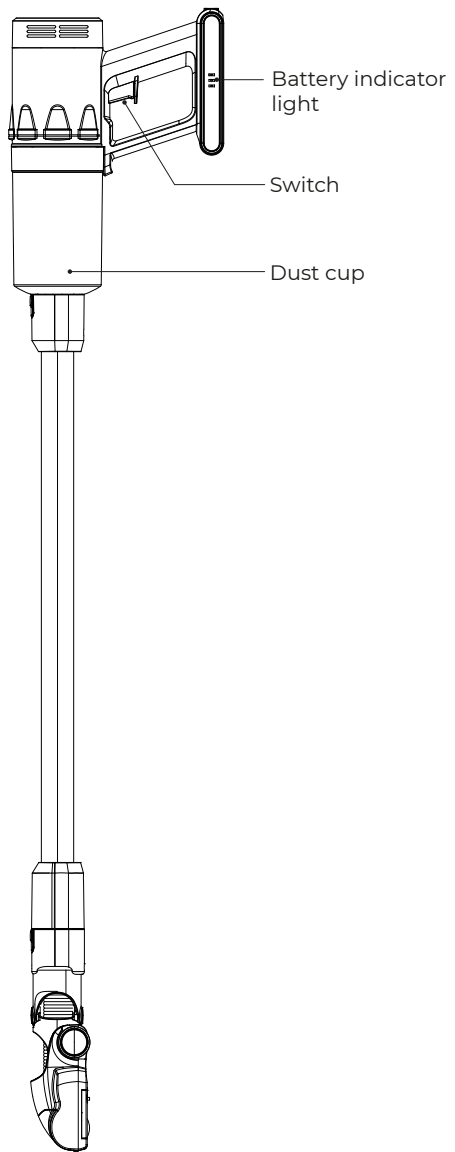
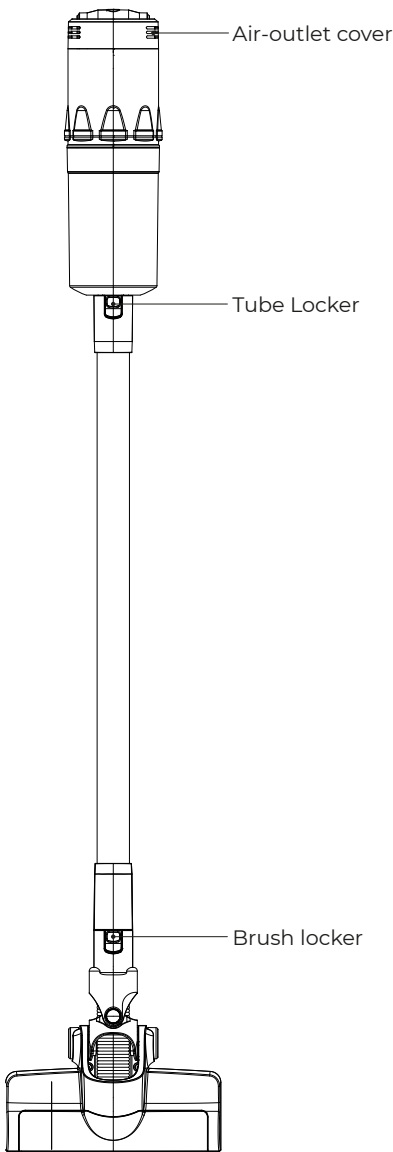

## Operation

Note: Air-inlet must be kept unobstructed, and there are no foreign bodies blocked, otherwise will cause the motor overheating causes the accident .

Operation: press the handle on the power switch, the machine open, belongs to low mode, work to push the button once again, when need to turn it off, continue to press the switch button, the vacuum cleaner stops working.

Working state: low model high mode shutdown.

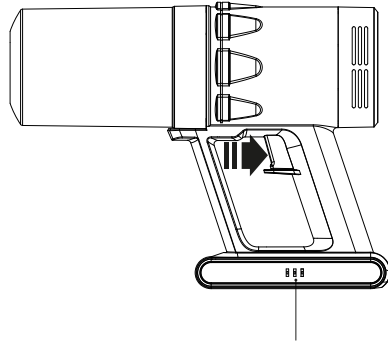

Battery indicator

## Note

Note that the speed regulation button does not need to be pressed for a long lime in the work. After the work of the machine, the display window of the battery pack will display the power, and the indicator light will gradually go out with the decrease of the power. Until it is all out. The machine has stopped working and needs recharging.

## Charging

The charging port of the machine is at the tail of the machine. Remains closed to vacuum cleaner, put cleaner configuration power adapter plug one end into the power supply, the region round plug end insert the charging jack on the vaccum cleaner battery pack, when connected to the upper part of the vacuum cleaner will become blue lights flashing, when light into three blue lights all, don't blink after said vacuum cleaner battery has been charged, can pull out the power adapter plug, the vacuum cleaner can be used again.

Note: the power adapter must use the adapter configurred by this machine. After the power adapter is charged, it should be connected to the power supply line in time.

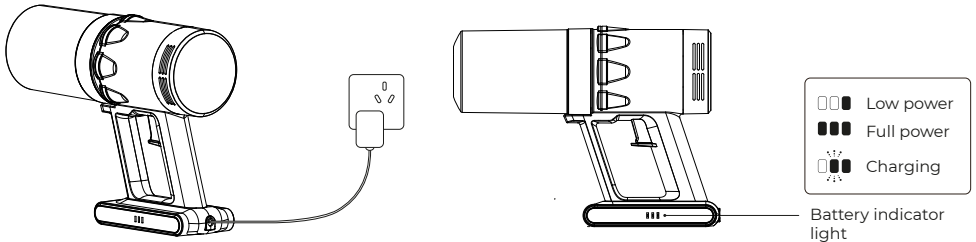

## Accessories installing

### How to Install Accessories

1. According to the figure in the portable machine dust cup front insert multi-purpose brush head, the department after the lock up, brush a head in place, you can use
2. According to the figure in the portable machine dust cup front insert over components. The current lock up after, to take over the installed, you can use the link to brush accessories like.
3. According to the figure in the control of components connected to the brush to brush the front of the lock up local, to brush installed can use, according to the need to match on all kinds of accessoreis. Used for cleaning floor/curtain etc.

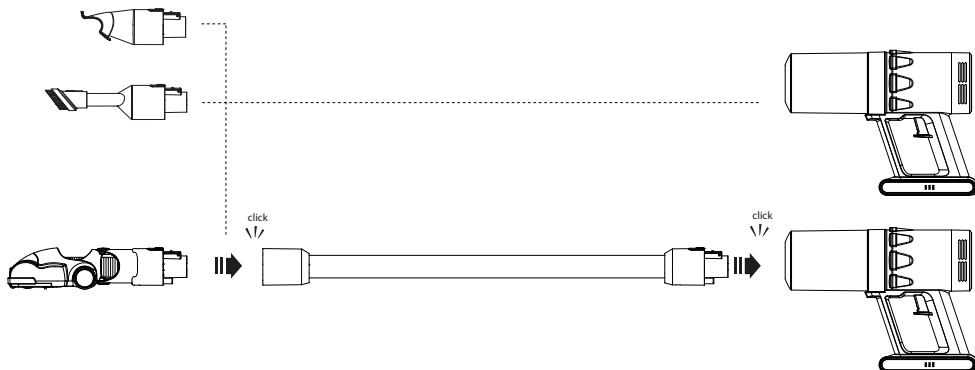

## Machine cleaning

### Cleaning the dust cup

#### Note

Clean the filter components regularly, because the mites in the abdorbed cotton wool may not be killed, and will continue to breed. In order to avoid secondary pollution, the filter components should be cleaned after cleaning, or replace with new filter components.

1. Turn of
2. As shown in the figure, grasp the handle of the machine with the left hand and rotate the dust cup counterclockwise with the other hand. After drawing the reference point, pull out the dust cup outwards.

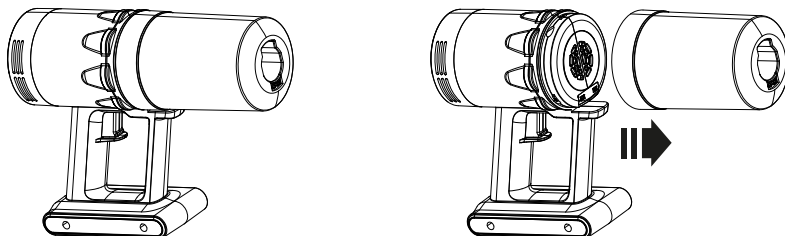

3. Hold the dust cup and press the arrow to take out the filter assembly. Clean up the dust

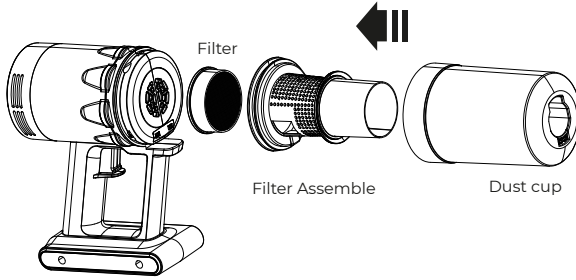

4. Clean up the dust, wash the filter assembly and filter with water, and dry them.

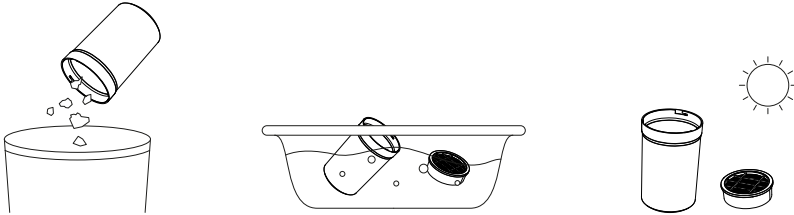

### Dust cup Reset

A. Put the filter element into the filter assembly, align the positioning shape of the inlet on the filter assembly with the positioning shape of the dust cup inlet, and then push the filter assembly into the dust cup. When the filter unit is flat and cannot be moved down, the unit is placed in place.

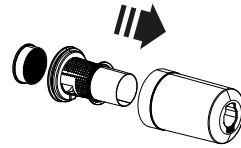

B. Hold the host and press the disassembly dust cup component in the opposite direction. Align the reference point of unlocking dust cup on the dust cup with the reference point of the host

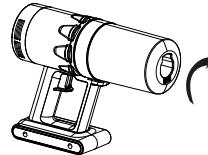
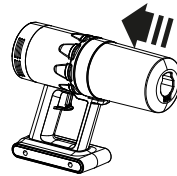



## Air sponge

### Air sponge cleaning

As shown in the figure, grasp the handle of the machine with the left hand and rotate the outlet cover plate clockwise with the other hand.

Pull out the cover plate outwards. Rinse out the cover plate and the sponge with water. Dry before use.

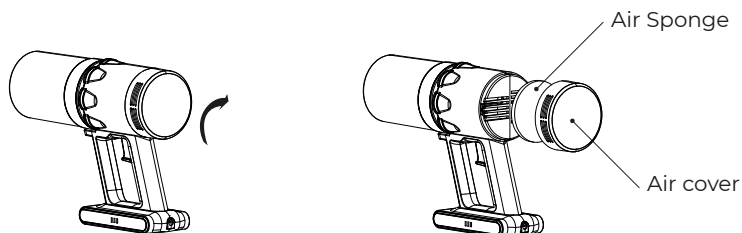

Return the outlet cover plate

After loading the air sponge into the air cover plate, grasp the machine with the left hand and hold the air cover plate with the other hand. Parallel load the air cover plate inward to the bottom and rotate the air cover plate in the opposite direction.

### Maintenance and storage

1. All daily maintenance and maintenance work must be carried out after the vacuum cleaner has turned off the power.
2. Frequently clean up the garbage in the dust bucket to avoid the failure of the vacuum cleaner.
3. Vacuum cleaner surface cannot be swabbed with gasoline-like or oily appearance, apply soft cloth or neutral dishwashing essence is swabbed, scrub cloth when swabbing must twist dry, cannot infiltrate water inside vacuum cleaner electric appliance element.
4. Keep the storage area dry.
5. Heavy objects should not be piled above the machine.

### Trouble shooting

When encountering the following general problems, users can conduct their own investigation: Note: when the following problems are found, please turn off the switch immediately to prevent damage to the machine and other hazards.

Problem	Reason	Solutions
could not turn on	power off	recharge
	did not switch the button	turn on the switch
	without battery pack	put back the battery pack
	spare parts damage	change the vacuum cleaner
Noise	dustbin is full or the vent is blocked	remove and clean the dustbin
the suction has reduced	dustbin is full	remove and clean the filter
	battery is low	recharge
dust come out during using	HEPA is broken	turn off the machine and change the HEPA
	forgetting put back the HEPA	stop using ,put back the HEPA
could not recharge	the adaptor unplugged	plug the adaptor
	the adaptor did not connect the vacuum	connect the adaptor
	the adaptor damaged	change the adaptor
	spare parts in vacuum cleaner damaged	change the vacuum cleaner

**Warranty policy**

This product is guaranteed for 2 years from the date of purchase. When you have a problem that you can not solve, you must access the web [www.prixton.com](http://www.prixton.com) and click on the contact option to send us your assistance form.

These technical and electrical specifications are those of typical units and may be changed without prior notice in order to provide improved equipment.

**Simplified eu declaration of conformity**

We, La Trastienda Digital located in Avenida Cervantes 49, módulo 25, Basauri 48970, Bizkaia hereby declare that the following goods, imported and selling at European market:

<b>BRAND</b>	<b>MODEL NAME</b>	<b>DESCRIPTION</b>	<b>CATEGORY</b>
PRIXTON	SIROCCO	VACUUM CLEANER	HOME

Are in compliance with the EC Council Directive of 2014/53/EU (EM DIRECTIVE) and harmonized standards and with the board of the 16th of April 2014.

The complete text of the UE Declaration of conformity is available anytime at this website address:  
[www.prixton.com](http://www.prixton.com)

LA TRASTIENDA DIGITAL

### **Présentation du produit**

Ce produit utilise une batterie au lithium-ion pour l'alimentation.

### **Avertissement et précautions de sécurité**

L'aspirateur Sirocco est un appareil électrique, il doit donc être utilisé dans des conditions normales, il ne doit pas être utilisé sans surveillance.

1. L'aspirateur peut provoquer un incendie et blesser des personnes s'il aspire les objets suivants :

- a) Source de chaleur : Feu de charbon de bois, mégots de cigarettes
  - b) Gros fragment tranchant : morceau de verre brisé
  - c) Liquide : agent dangereux (solvant, corrosif), agent acide, nettoyant et eau.
  - d) Produits inflammables et explosifs : essence et produits alcoolisés
- e) Déchets de construction et ciment

2. Couper le courant lors du nettoyage, de l'entretien et lorsqu'il n'est pas utilisé.

3. Il est recommandé d'utiliser le chargeur fourni, de vérifier la tension de l'appareil et du chargeur, de s'assurer de sa cohérence.

4. Ne pas immerger le corps de l'appareil dans l'eau

5. Les enfants ne doivent pas jouer ou utiliser l'aspirateur au cas où un accident se produirait.

6. Ne faites pas fonctionner l'aspirateur dans de telles circonstances :

- a) Chute avec des dommages apparents ou hors service
- b) Chargeur endommagé

7. Ne pas faire fonctionner pendant une longue période lorsque l'entrée d'aspiration a été bloquée, au cas où le moteur serait endommagé ou l'appareil déformé.

### **Instructions spéciales:**

L'aspirateur ne doit pas être utilisé par des enfants, des personnes aux capacités physiques, mentales et sensorielles réduites, ou toute personne manquant d'expérience, ce produit n'est pas un jouet, les enfants doivent être surveillés pour s'assurer qu'ils ne jouent pas avec cet aspirateur.

## Nom et schéma des pièces du produit

1. Aspirateur
2. Brosse télescopique
3. Brosse multifonction
4. Assemblage de la brosse
5. Chargeur
6. Manuel d'instruction
7. Assemblage des tubes

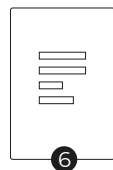
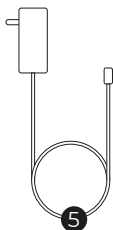
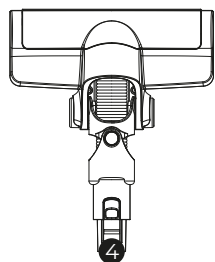
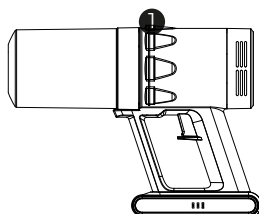
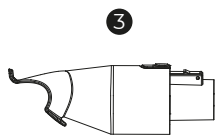

## Description des composants du produit

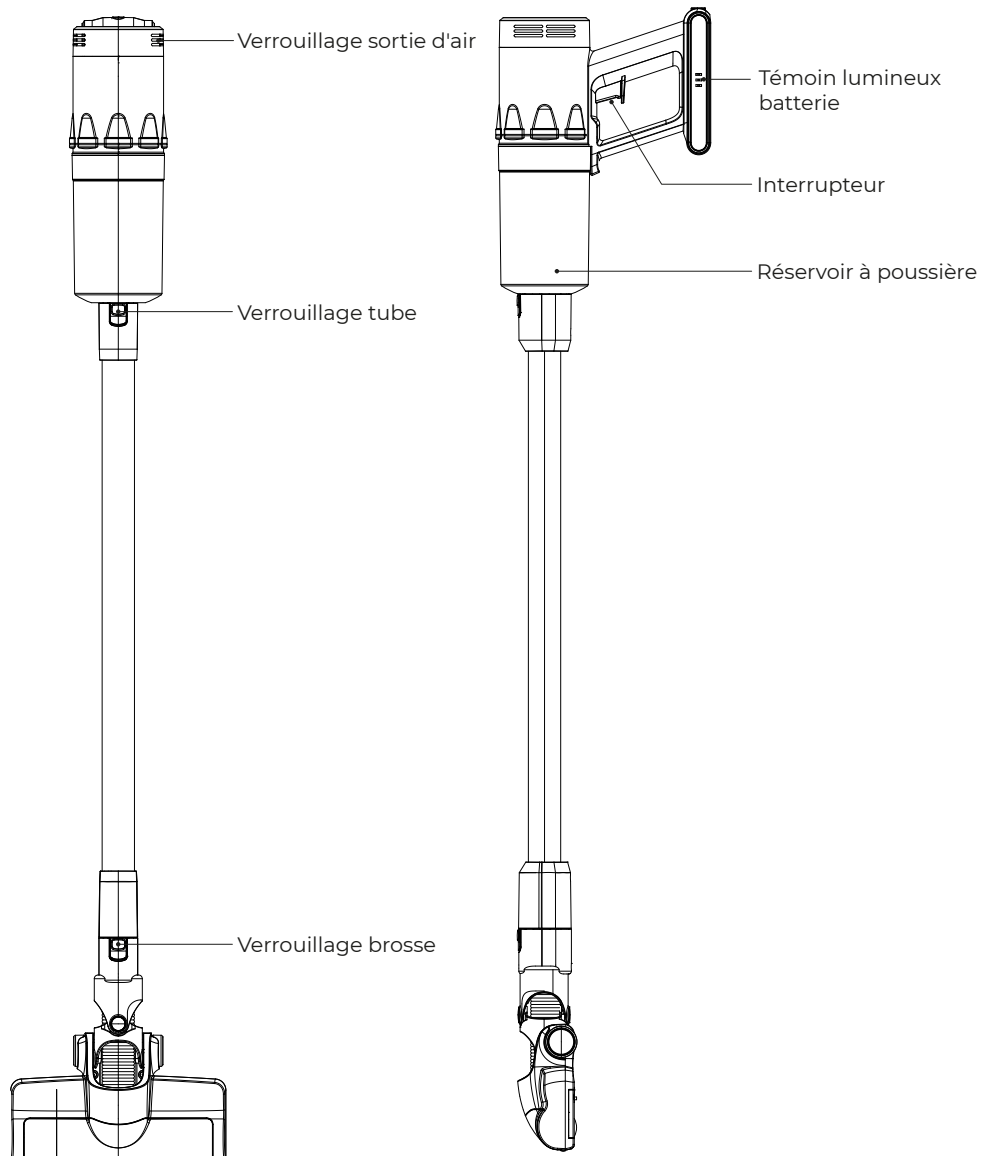

## Utilisation

Note : L'entrée d'air doit rester dégagée et aucun corps étranger ne doivent la bloquer, au risque de provoquer une surchauffe du moteur qui entraînerait un accident.

appuyez sur le bouton d'alimentation ; l'aspirateur se met en marche en mode de faible consommation. Appuyez à nouveau sur le bouton pour augmenter la puissance. Lorsque vous voulez l'éteindre, appuyez sur le bouton d'alimentation et maintenez-le enfoncé ; l'aspirateur s'éteindra.

Mode de fonctionnement : faible puissance → haute puissance → éteindre

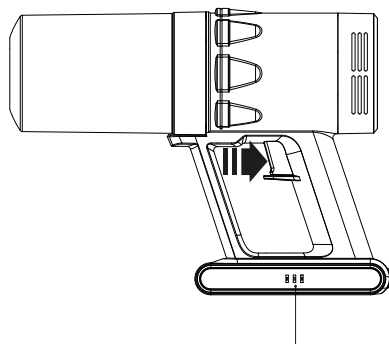

Indicateur de batterie

## Avertissement

Notez que le bouton de réglage de la vitesse n'a pas besoin d'être enfoncé longtemps en marche. Après la mise en marche de l'appareil, la fenêtre d'affichage du bloc de batterie indiquera la puissance, et le témoin lumineux s'éteindra progressivement avec la diminution de la puissance, jusqu'à ce qu'il s'éteigne. L'appareil cessera de fonctionner et a besoin d'être rechargé.

## Chargement

Le port de chargement de l'appareil est situé à l'extrémité de l'appareil. Branchez l'aspirateur directement au chargeur ou à la prise murale. Les LED bleues clignotent pendant la charge. Lorsque la batterie est chargée, les LED bleues restent allumées.

Note : Débranchez l'aspirateur avant de l'utiliser.

Remarque : n'utilisez que l'adaptateur électrique configuré pour cet aspirateur.

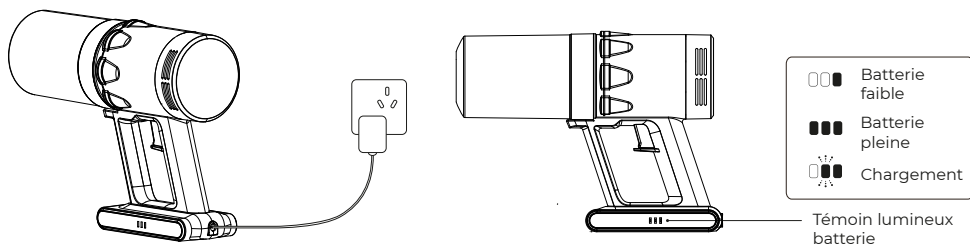

## Installation des accessoires

### Comment installer les accessoires

1. Selon le schéma, insérer la tête de brosse multifonction à l'avant de la partie mobile avec le réservoir à poussière jusqu'à ce que vous entendiez un clic.
2. Selon le schéma, insérer les composants à l'avant de la partie mobile avec le réservoir à poussière.
3. Selon le schéma, à l'avant, vous pouvez connecter différents accessoires et brosses, en fonction de vos besoins : nettoyage du sol/des rideaux, etc.

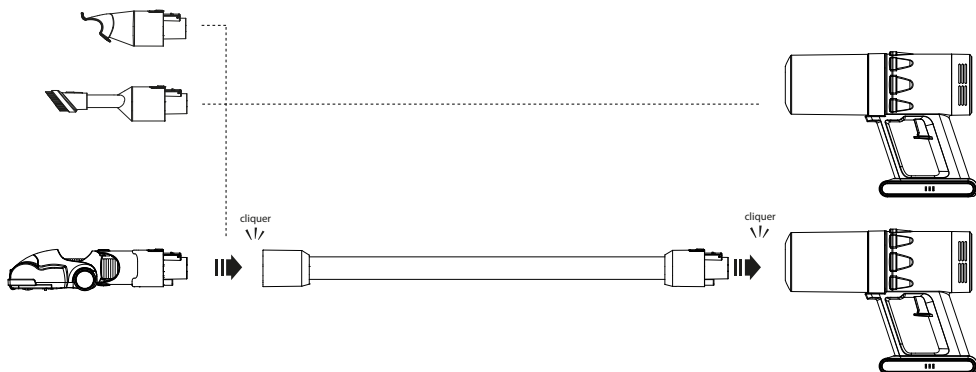

## Nettoyage de l'appareil

### Nettoyer le réservoir à poussière

#### Note

Nettoyez régulièrement les composants du filtre, car les acariens présents dans le coton hydrophile absorbé peuvent continuer à se reproduire. Afin d'éviter une pollution secondaire, les composants du filtre doivent être nettoyés après le nettoyage, ou remplacés par de nouveaux composants.

1. Éteindre
2. Comme le montre le schéma, saisissez la poignée de la machine avec la main gauche et pivotez le réservoir à poussière dans le sens inverse des aiguilles d'une montre avec l'autre main.

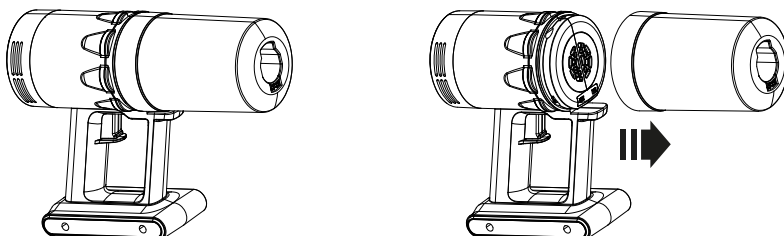



3. Tenez le réservoir à poussière et appuyez sur la flèche pour retirer le filtre. Nettoyez la poussière.

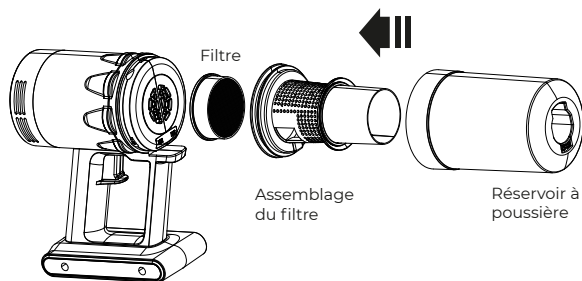

4. Nettoyez la poussière, lavez l'ensemble du filtre et le filtre à l'eau, et séchez-les.

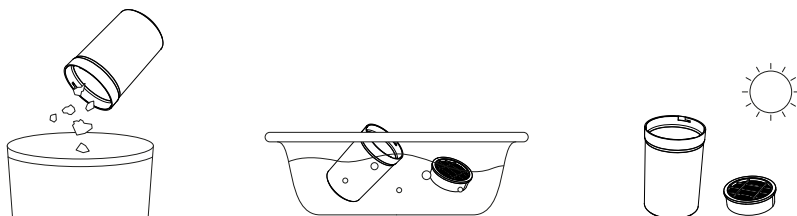

### Installation réservoir à poussière

A. Placez le filtre dans l'assemblage de filtre, alignez l'entrée de l'ensemble de filtre avec l'entrée du réservoir à poussière, puis poussez le filtre assemblé dans le réservoir à poussière. Lorsque l'unité de filtre est plate et ne peut plus être déplacée vers le bas, l'unité est correctement mise en place.

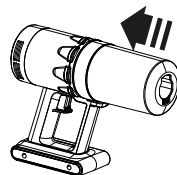
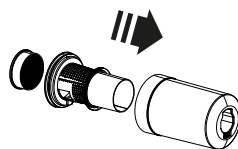

B. Tenez la partie principale et appuyez sur le composant du réservoir à poussière démontable dans la direction opposée. Alignez le point de référence du déverrouillage du réservoir à poussière avec celui de l'appareil. point de référence de la partie principale.

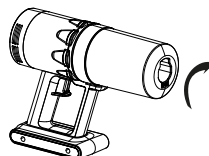

## Éponge à air

### Nettoyage de l'éponge à air

Comme le montre le schéma, saisissez la poignée de l'appareil avec la main gauche et pivotez-la de l'autre main, dans le sens des aiguilles d'une montre.

Tirez le couvercle de protection vers l'extérieur. Rincez le couvercle de protection et l'éponge à l'eau. Séchez-les avant de les utiliser.

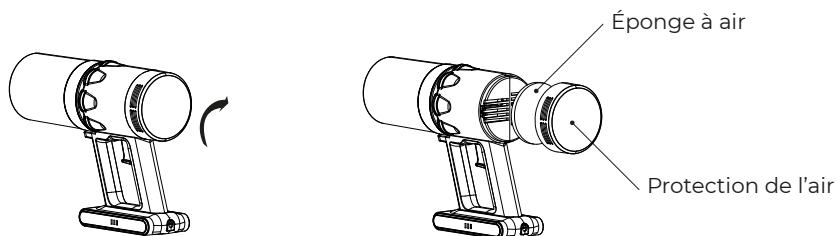

Remettre le couvercle de protection de la prise

Après avoir placé l'éponge à air sur le couvercle de protection de l'air, saisissez l'appareil de la main gauche et tenez la plaque de protection de l'air avec l'autre main. Placez parallèlement la plaque de protection de l'air vers le bas et pivotez-la dans le sens opposé.

### Entretien et stockage

1. Tous les travaux d'entretien et de maintenance quotidiens doivent être effectués une fois l'aspirateur éteint.
2. Nettoyez régulièrement les déchets dans le seau à poussière pour éviter le dysfonctionnement de l'aspirateur.
3. La surface de l'aspirateur ne peut pas être nettoyée avec un liquide huileux ou semblable à celui de l'essence. Appliquez un chiffon doux ou du liquide vaisselle neutre, le chiffon de lavage doit être essoré pour que l'eau ne s'infilte pas dans les éléments de l'appareil électrique de l'aspirateur.
4. Gardez la zone de stockage au sec.
5. Ne pas empiler d'objets lourds au-dessus de l'appareil.

### Résolution des problèmes

S'ils rencontrent les problèmes généraux suivants, les utilisateurs peuvent trouver la solution à mettre en place eux-mêmes. Remarque : lorsque les problèmes suivants sont constatés, veuillez mettre l'interrupteur sur off immédiatement pour éviter d'endommager l'appareil et d'autres dangers.

Problème	Raison	Solutions
L'aspirateur ne s'allume pas	Batterie vide	Recharger
	L'interrupteur n'est pas enclenché	Activer l'interrupteur
	La batterie est mal placée	Remettre la batterie en place
	Pièces de rechange endommagées	Remplacer l'aspirateur
Bruit	Le réservoir est plein ou le conduit est bouché	Retirer et nettoyer le réservoir
L'aspiration a diminué	Le réservoir est plein	Retirer et nettoyer le filtre
	la batterie est faible	Recharger
De la poussière sort pendant l'utilisation	Le filtre HEPA est endommagé	Éteindre l'appareil et changer le filtre HEPA
	L'utilisateur a oublié de remettre le filtre HEPA	Remettre le filtre HEPA
L'aspirateur ne se recharge pas	L'adaptateur est débranché	Brancher l'adaptateur
	L'adaptateur n'est pas branché à l'aspirateur	Connecter l'adaptateur
	l'adaptateur est endommagé	Remplacer l'adaptateur
	Les pièces de rechange de l'aspirateur sont endommagées	Remplacer l'aspirateur

### **Politique de garantie**

Ce produit est garanti 2 ans à compter de la date d'achat. Lorsque vous avez un problème que vous ne pouvez pas résoudre, vous devez accéder au site [www.prixton.com](http://www.prixton.com) et cliquer sur l'option de contact pour nous envoyer votre formulaire d'assistance.

Les caractéristiques techniques et électriques ici correspondent à des unités spécifiques et pourraient être modifiées sans préavis afin d'améliorer le matériel.

### **Déclaration de conformité simplifiée**

La Trastienda Digital SL, en tant que propriétaire de la marque Prixton, située dans Avenida Cervantes 49, módulo 25, Basauri 48970, Bizkaia, déclare que le type d'équipement radioélectrique indiqué ci-dessous est le suivant :

<b>MARQUE</b>	<b>MODÈLE</b>	<b>DESCRIPTION</b>	<b>CATÉGORIE</b>
PRIXTON	SIROCCO	VACUUM CLEANER	HOME

Est conforme à la directive 2014/53/UE du Parlement européen et du Conseil du 16 avril 2014.

Le texte intégral de la déclaration de conformité de l'UE est disponible sur Internet à l'adresse suivante : [www.prixton.com](http://www.prixton.com)

LA TRASTIENDA DIGITAL

**Presentazione del prodotto**

Questo prodotto utilizza una batteria agli ioni di litio come fonte di energia.

**Avvertenze e precauzioni di sicurezza**

L'aspiratore Sirocco è un apparecchio elettrico, quindi deve essere utilizzato in condizioni normali e essere tenuto sotto controllo.

1. Può provocare incendi e danneggiare le persone se aspira i seguenti elementi

- a) Fonte di calore: braci di carbone, mozziconi di sigaretta
- b) Frammenti grandi e affilati, ad es. un pezzo di vetro
- c) Liquido: sostanze pericolose (solventi, corrosivi), acido, detergente e acqua.
- d) Prodotti infiammabili ed esplosivi: benzina e prodotti con alcool
- e) Scarti edili e cemento

2. Interrompere l'alimentazione mentre si effettua la pulizia e la manutenzione dell'aspiratore e se non o si utilizza per un po' di tempo.

3. Si raccomanda l'uso del caricatore fornito, controllando la tensione della macchina e del caricatore, assicurandosi che siano compatibili

4. Non immergere il blocco aspiratore in acqua

5. Per evitare incidenti, i bambini non devono giocare o azionare l'aspirapolvere.

6. Non utilizzare l'aspiratore in queste circostanze:

- a) Caduta con danni apparenti o se l'apparecchio è fuori uso
- b) Caricabatteria guasto

7. Non utilizzare a lungo se l'entrata dell'aria aspirata è bloccata, il motore potrebbe essere danneggiato o l'apparecchio subito deformazioni.

**Istruzioni speciali:**

L'aspirapolvere non deve essere usato da bambini, da persone con ridotte capacità fisiche, mentali e sensoriali, o da chiunque non abbia esperienza. Questo prodotto non è un giocattolo, i bambini devono essere sorvegliati per assicurarsi che non giochino con l'aspiratore.

## Nome e schema delle parti dell'aspiratore

1. Aspiratore
2. Spazzola telescopica
3. Spazzola multifunzione
4. Montaggio della spazzola
5. Caricatore
6. Manuale delle istruzioni
7. Montaggio del tubo

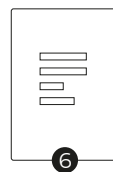
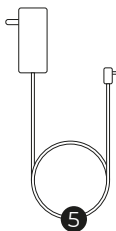
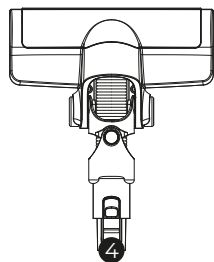
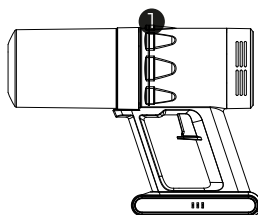
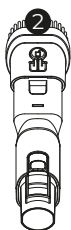
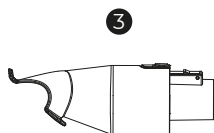

## Descrizione dei componenti dell'aspiratore

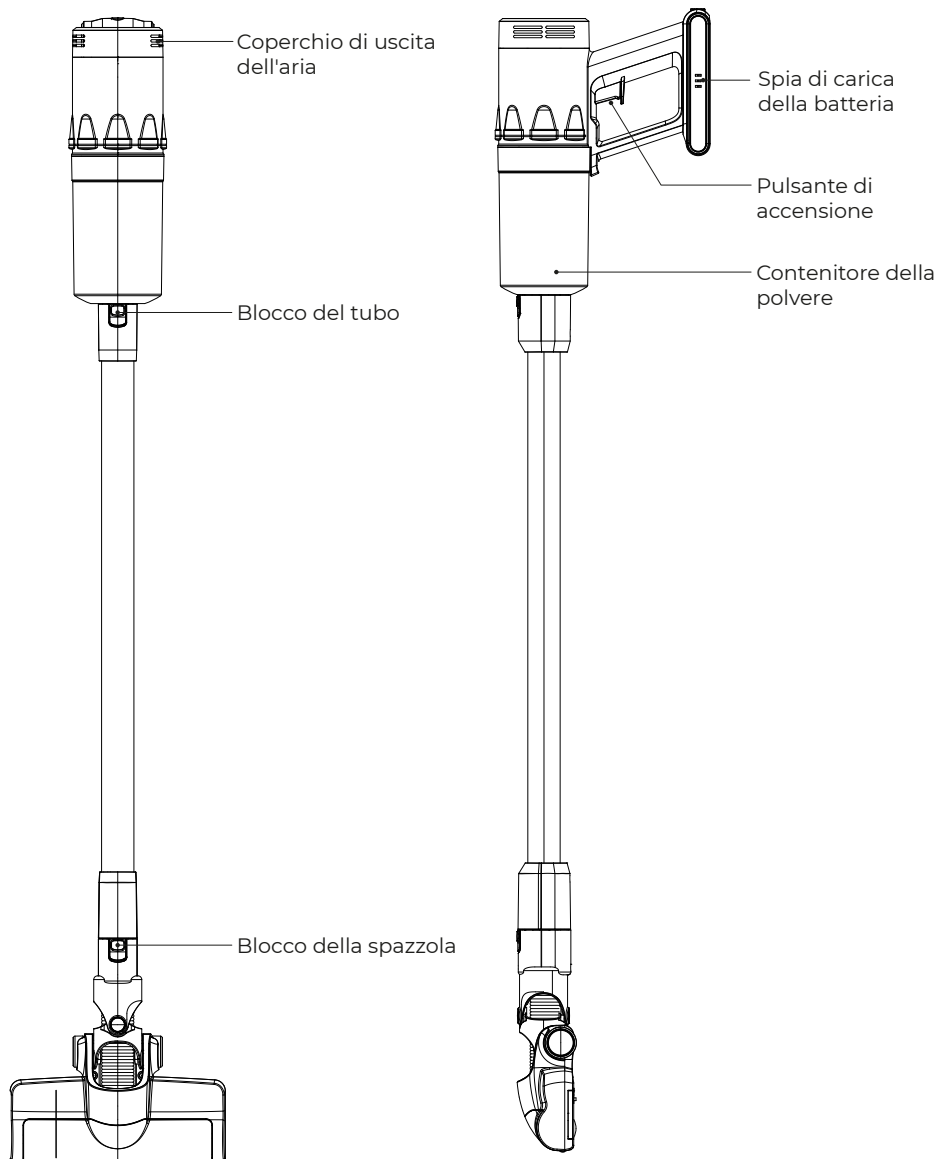

## Funzionamento

Nota: L'ingresso dell'aria deve essere mantenuto libero e senza corpi estranei che lo ostruiscono, altrimenti il motore potrebbe surriscaldarsi e provocare un incidente.

Funzionamento: premere il pulsante di accensione, l'aspiratore si avvia in modalità di funzionamento a bassa potenza; premere nuovamente il pulsante per aumentare la potenza. Per spegnerlo, tenere premuto il pulsante di accensione, l'aspirapolvere smette di funzionare.

Modalità di funzionamento: bassa potenza → alta potenza → spegnimento

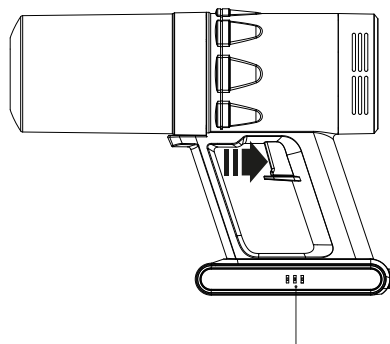

Indicatore di batteria

## Avvertenza

Il pulsante che regola la velocità non deve essere premuto a lungo durante il funzionamento. Dopo l'utilizzo dell'apparecchio, il display della batteria visualizzerà il livello di energia residua e la spia si spegnerà man mano che questa diminuisce, fino a spegnersi del tutto. In tal caso, l'apparecchio smette di funzionare e deve essere ricaricato.

## Ricarica

La porta di ricarica si trova in basso dell'impugnatura all'apparecchio. Con l'aspiratore è spento, inserire l'estremità configurata per l'aspiratore in questa presa collegata alla batteria, e l'estremità con la spina rotonda nella presa locale. Quando è collegato alla rete, le luci blu sopra l'aspiratore lampeggiano; quando la batteria è carica, queste luci non lampeggiano più. Si può quindi estrarre la spina dell'adattatore di alimentazione, l'aspirapolvere può essere utilizzato di nuovo. Nota: si deve utilizzare un adattatore di alimentazione configurato per questo apparecchio. NOTA: dopo che l'adattatore di alimentazione è stato caricato, deve essere collegato subito alla rete.

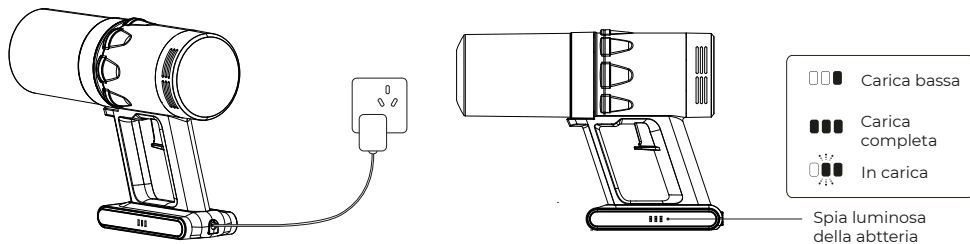



## Installazione degli accessori

### Come installare gli accessori

1. Inserire come illustrato nella figura la testina della spazzola multifunzione nella parte anteriore dell'elemento mobile con il raccoglitore della polvere fino a quando si sente un clic.
2. Inserire come illustrato nella figura i componenti nella parte anteriore dell'elemento mobile con il raccoglitore della polvere.
3. È possibile collegare i diversi accessori e le spazzole alla parte anteriore, come illustrato nella figura, in funzione delle esigenze: pulire il pavimento, le tende, ecc.

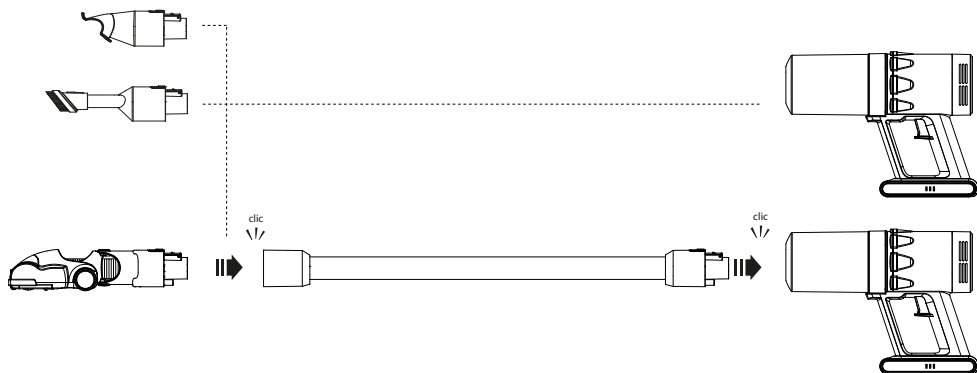

## Pulizia dell'aspiratore

### Pulizia del contenitore della polvere

#### Nota

Pulire regolarmente i componenti del filtro, perché gli acari del cotone aspirati possono continuare a riprodursi. Al fine di evitare una contaminazione secondaria, i componenti del filtro devono essere puliti dopo ogni utilizzo, o sostituiti con altri nuovi.

1. Spegnerne l'apparecchio
2. Come mostra la figura, tenere l'impugnatura dell'apparecchio con la mano sinistra e ruotare il contenitore della polvere in senso antiorario con l'altra mano.
3. Tenere il contenitore della polvere e premere la freccia per estrarre il gruppo del filtro. Rimuovere la polvere.

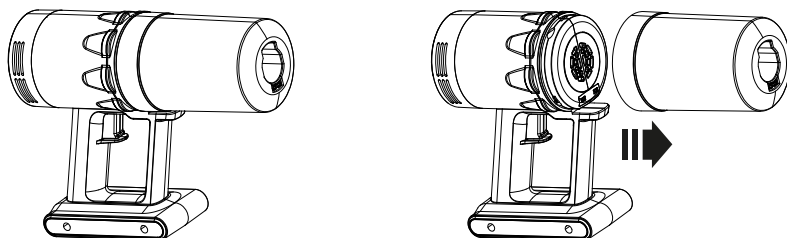

3. Tenere il contenitore della polvere e premere la freccia per estrarre il gruppo del filtro.

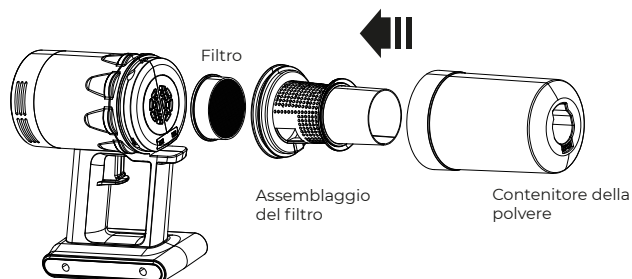

4. Rimuovere la polvere, lavare il gruppo del filtro e il filtro con acqua e lasciarli asciugare.

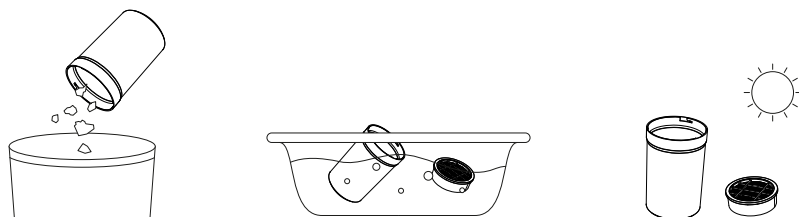

### Rimontare il contenitore della polvere

A. Inserire il filtro nel gruppo filtro, allineare la posizione di entrata del gruppo con la posizione di entrata del contenitore della polvere, quindi inserire il gruppo filtro nel contenitore. Quando il filtro è completamente inserito e non può essere spostato verso il basso, l'unità sarà posizionata correttamente.

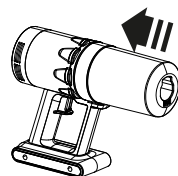
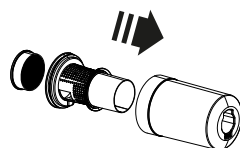

B. Tenere l'apparecchio e premere il contenitore della polvere rimovibile nella direzione opposta. Allineare il punto di riferimento di bloccaggio del contenitore con il punto di riferimento dell'apparecchio.

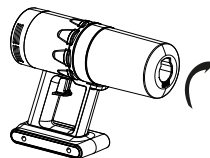

## Spugna dell'aria

### Pulizia della spugna dell'aria

Impugnare l'apparecchio con la mano sinistra come indicato nella figura e con l'altra mano ruotare in senso orario il coperchio dell'uscita. Estrarre il coperchio verso l'esterno. Sciacquare il coperchio e la spugna con acqua. Asciugare prima di usare.

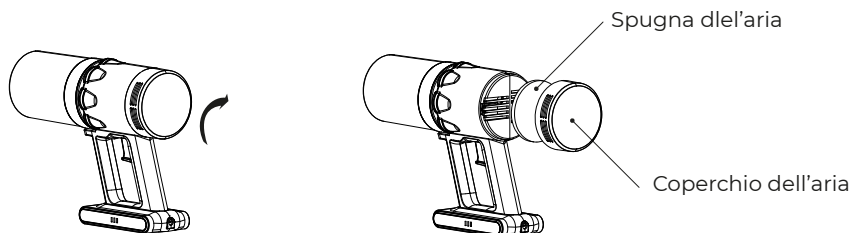

Rimettere il coperchio dell'uscita

Dopo aver caricato la spugna dell'aria nel coperchio dell'aria, impugnare l'apparecchio con la mano sinistra e tenere il coperchio dell'aria con l'altra mano. Caricare parallelamente il coperchio dell'aria spingendolo dentro verso il basso e ruotarlo nella direzione opposta.

### Manutenzione e conservazione

1. Dopo aver spento l'aspiratore, si devono eseguire tutte le operazioni giornaliere di manutenzione e assistenza
2. Rimuovere frequentemente l'immondizia dal contenitore della polvere per evitare guasti all'aspirapolvere.
3. Non pulire la superficie dell'aspiratore con un panno imbevuto di sostanze oleose o simili. Utilizzare un panno morbido o un detersivo da piatti neutro. Non utilizzare un panno molto umido: l'acqua non deve penetrare nelle parti elettriche dell'aspiratore.
4. Tenere in luogo asciutto.
5. Non collocare oggetti pesanti sopra l'aspiratore.

### Risoluzione dei problemi

Se si verificano i seguenti problemi generici, l'utente può provare a identificarne la causa:  
Nota: in caso di problema, spegnere immediatamente l'aspiratore per evitare danni e altri pericoli.

Problema	Causa	Soluzione
L'aspiratore non si accende	Senza batteria	Ricaricare
	Non è stato azionato l'interruttore	Premere il pulsante di accensione
	Lai batteria non è ben posizionata	Posizionare correttamente la batteria
	Pezzi danneggiati	Cambiare l'aspiratore
Rumore	Il raccoglitore della polvere è pieno o il condotto è intasato	Rimuovere e pulire il contenitore della polvere
L'aspirazione ha poca potenza	Il raccoglitore della polvere è pieno	Rimuovere e pulire il filtro
	La batteria ha poca carica	Ricaricare
La polvere esce durante l'utilizzo	Il filtro HEPA è rotto	Spegnere l'aspiratore e cambiare il filtro HEPA
	L'utente non ha messo il filtro HEPA	Rimettere il filtro HEPA
L'aspiratore non si ricarica	L'adattatore non è collegato alla rete	Collegare l'adattatore alla rete
	L'adattatore non è collegato all'aspiratore	Collegare l'adattatore all'aspiratore
	Adattatore danneggiato	Cambiare l'adattatore
	Pezzi dell'aspiratore danneggiati	Cambiare l'aspiratore

**Politica di garanzia**

Questo prodotto è garantito per 2 anni dalla data di acquisto. Quando hai un problema che non puoi risolvere, devi accedere al sito [www.prixton.com](http://www.prixton.com) e fare clic sull'opzione di contatto per inviarci il tuo modulo di assistenza.

Le caratteristiche tecniche ed elettriche qui riportate corrispondono alle unità tipiche e possono essere modificate senza preavviso per migliorare le qualità del dispositivo.

**Dichiarazione di conformità UE semplificata**

Con la presente, La Trastienda Digital SL come proprietaria del marchio commerciale Prixton, situata presso Avenida Cervantes 49, módulo 25, Basauri 48970, Bizkaia, dichiara che il tipo di apparecchiatura radioelettrica che si mostra qui di seguito:

MARCA	MODELLO	DESCRIZIONE	CATEGORIA
PRIXTON	SIROCCO	VACUUM CLEANER	HOME

È conforme alla Direttiva 2014/53/UE del Parlamento Europeo e della commissione del 16 aprile 2014.

Il testo completo della dichiarazione di conformità UE è disponibile a questo indirizzo web: [www.prixton.com](http://www.prixton.com)

LA TRASTIENDA DIGITAL

### **Einführung**

Dieses Produkt verwendet eine Lithium-Ion-Batterie.

### **Sicherheit und Hinweise**

Der Sirocco-Staubsauger ist ein Elektrogerät, er muss also in normalen Bedingungen und niemals ohne Aufsicht verwendet werden.

1. Er kann einen Brand oder Personenschäden verursachen, wenn der Sauger die folgenden Gegenstände aufsaugt:

2. Hitzequellen: Kohlenfeuer, Zigarettenstummel

a) Große scharfe Teile: zerbrochenes Glas

b) Flüssigkeiten: gefährliche Flüssigkeiten (Lösemittel, ätzende Flüssigkeiten), Säuren, Reinigungsmittel und Wasser.

c) Entflammbare und explosive Güter: Benzin und Alkohol

d) Bauschutt und Zement

3. Nehmen Sie das Gerät vom Stromnetz während Sie es reinigen, säubern und nicht verwenden.

4. Wir empfehlen, das mitgelieferte Ladegerät zu verwenden, und zu überprüfen, dass Stromstärke von Gerät und Ladegerät passen

5. Tauchen Sie das Gehäuse nicht unter Wasser

6. Kinder dürfen mit dem Staubsauger weder spielen noch diesen bedienen, um Unfälle zu vermeiden.

7. Unter den folgenden Umständen darf der Staubsauger nicht verwendet werden:

a) Wenn er einen offensichtlichen Schaden aufweist

b) Wenn das Ladegerät beschädigt ist

8. Wenn der Motor beschädigt ist oder das Gerät eine Deformierung aufweist, oder der Filter blockiert ist, darf das Gerät nicht während eines längeren Zeitraums verwendet werden.

### **Besondere Hinweise:**

Der Staubsauger sollte von Kindern, Personen mit eingeschränkten physischen, psychischen und sensorischen Kapazitäten oder Personen mit fehlender Erfahrung nicht verwendet werden. Dieses Produkt ist kein Spielzeug, Kinder dürfen nicht unbeaufsichtigt mit ihm umgehen oder mit ihm spielen.

## Produkteile: Name und Übersicht

1. Staubsauger
2. Teleskopbürste
3. Multifunktionsbürste
4. Bürste
5. Ladegerät
6. Gebrauchsanleitung
7. Rohr

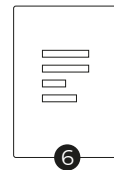
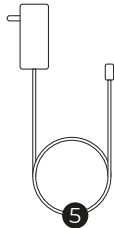
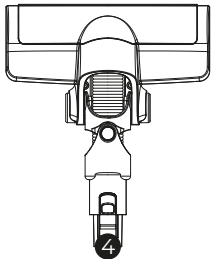
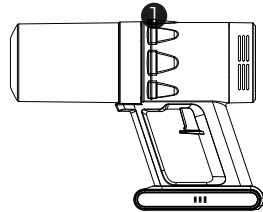
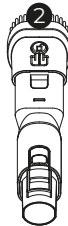
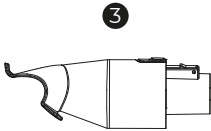

## Produktteil Beschreibung

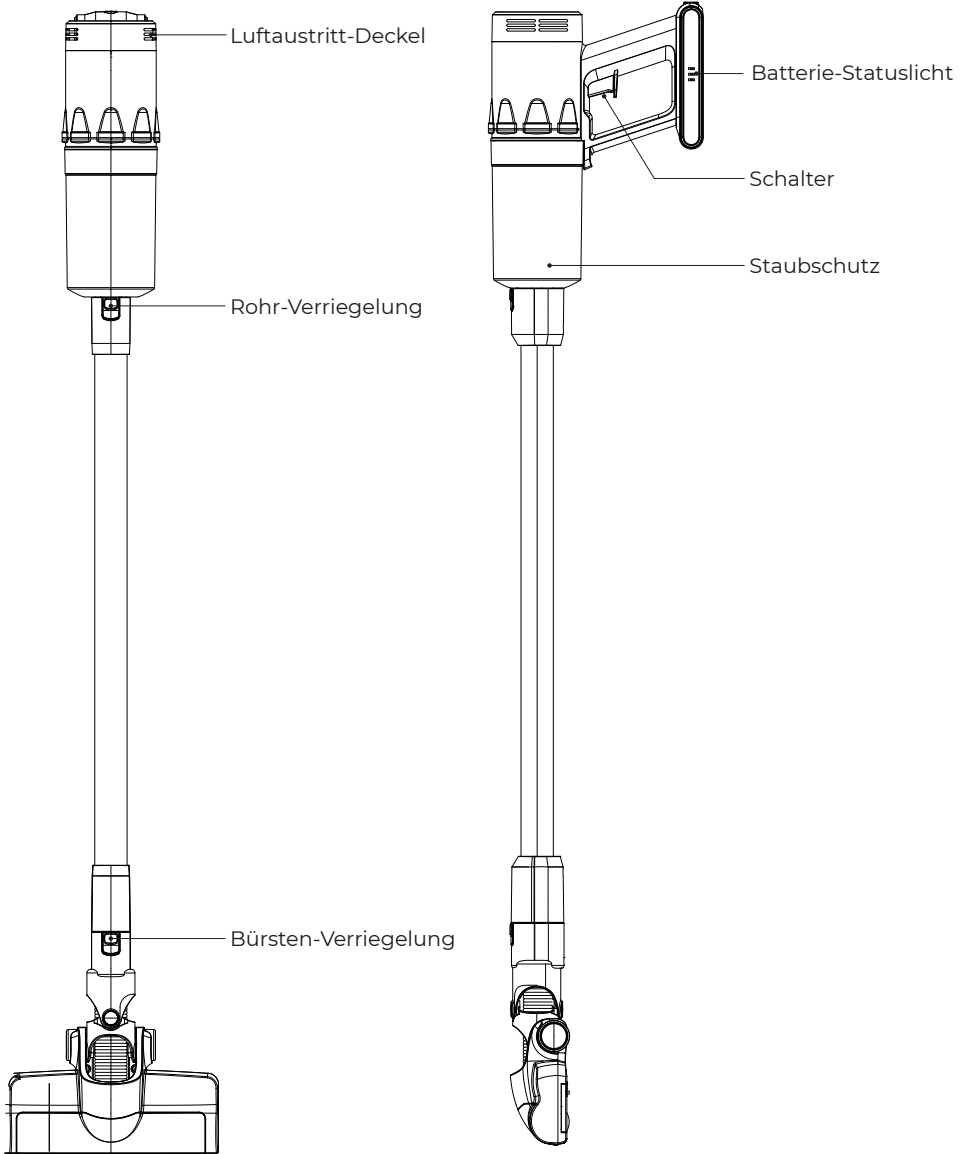



## Inbetriebnahme

Hinweis: Der Lufteintritt darf nicht verstopft oder blockiert sein, um zu verhindern, dass der Motor überhitzt und ein Unfall passieren kann.

Inbetriebnahme: Drücken Sie den Einschaltknopf auf dem Griff, um das Gerät mit niedriger Stärke in Betrieb zu nehmen, drücken Sie ihn erneut, um die Stärke zu erhöhen. Halten Sie den Knopf gedrückt, um das Gerät auszuschalten.

Betriebsstatus: niedrige Stärke → hohe Stärke → Ausschalten

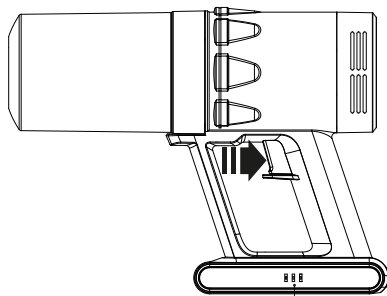

IBatterie-Anzeige

## Hinweis

Beachten Sie, dass der Knopf für die Regulierung der Geschwindigkeit nicht lange gedrückt werden muss. Nach dem Gebrauch zeigt das Display-Fenster der Batterie-Anzeige den Batteriestand an und das Anzeigelicht geht graduell bei abnehmendem Batteriestand aus. Wenn es komplett aus ist, ist die Batterie leer und das Gerät muss erneut geladen werden.

## Laden

Der Ladeanschluss befindet sich an der Unterseite des Geräts. Stecken Sie den Stecker in die Steckdose oder den runden Stecker in das Ladegerät. Während dem Laden blinkt ein blaues Licht, wenn es nicht mehr blinkt, ist der Ladevorgang abgeschlossen.

Hinweis: Ziehen Sie den Stecker heraus, bevor Sie den Staubsauger erneut verwenden.

Hinweis: Verwenden Sie nur den Adapter dieses Geräts.

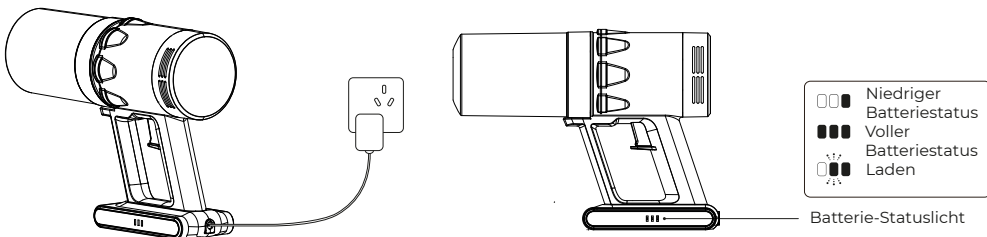

## Zubehör installieren

### So installiert man das Zubehör

1. Setzen Sie die Multifunktionsbürste wie in der Abbildung gezeigt auf den tragbaren Staubfang auf, bis Sie ein Klick-Geräusch hören.
2. Setzen Sie die Komponenten wie in der Abbildung gezeigt auf.
3. Wie in der Abbildung gezeigt, kann verschiedenes Zubehör aufgesetzt werden, je nach Ihren Bedürfnissen: Reinigung des Bodens/von Gardinen etc.

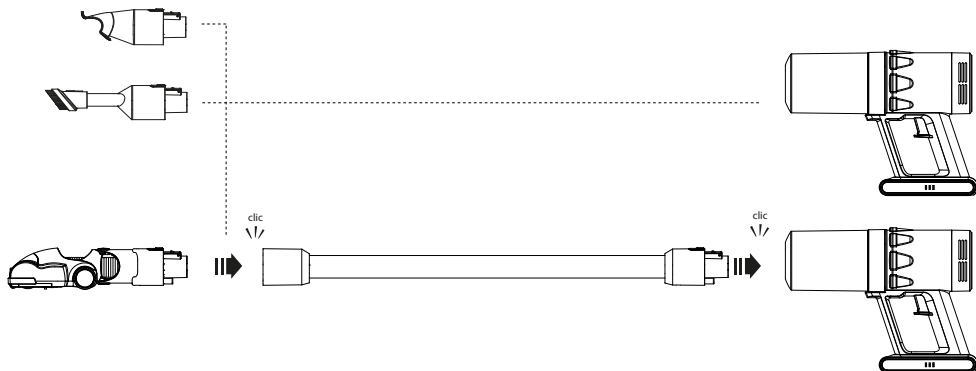

## Reinigung des Geräts

### Reinigen des Staubfangs

#### Hinweis

Reinigen Sie den Filter regelmäßig, um zu vermeiden, dass sich die Milben in der absorbierten Baumwolle weiter fortpflanzen können. Um sekundäre Verschmutzung zu vermeiden sollte man die Filterkomponenten nach dem Gebrauch reinigen oder durch Neue ersetzen.

1. Schalten Sie das Gerät aus
2. Greifen Sie wie in der Abbildung gezeigt den Griff des Geräts mit der linken Hand und drehen Sie den Staubfang mit der anderen Hand entgegen dem Uhrzeigersinn. Sie können den Staubfang nun entfernen.

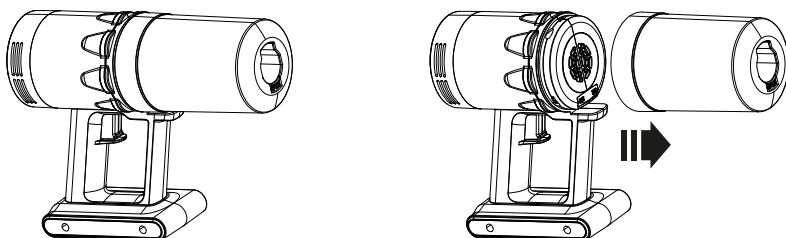

3. Halten Sie den Staubfang und drücken Sie den Pfeil, um die Filterhalterung zu entfernen. Entfernen Sie den Staub

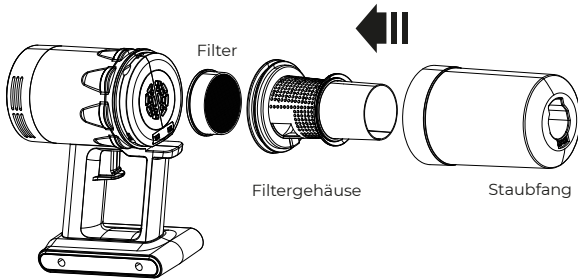

4. Entfernen Sie den Staub, waschen Sie den Filter und das Filtergehäuse mit Wasser und lassen Sie alles trocknen.

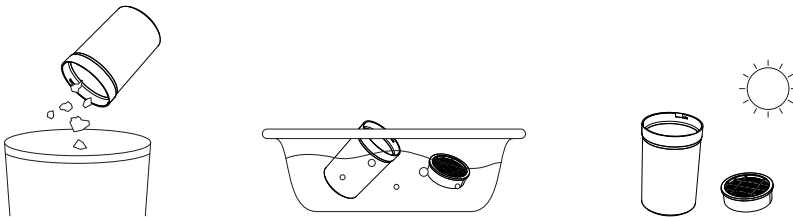

### Staubfang wieder aufsetzen

A. Setzen Sie den Filter in die Halterung, passen Sie ihn entsprechend an und drücken Sie die Halterung in den Staubfang. Die Filterhalterung sitzt korrekt, wenn man sie nicht mehr bewegen kann und sie flach aufliegt.

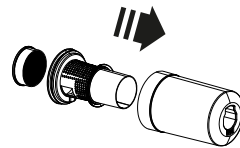

B. Halten Sie die Hülle und drücken Sie den ausgebauten Staubfang in die entgegengesetzte Richtung. Passen Sie den Referenzpunkt des Staubfangs mit dem der Hülle an.

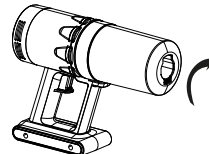
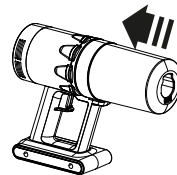

## Luftfilter-Schwamm

### Reinigen des Luftfilter-Schwamms

Reinigen des Luftfilter-Schwamms

Greifen Sie das Gerät mit der linken Hand, wie in der Abbildung gezeigt, und drehen Sie mit der rechten Hand die Abdeckung entgegen dem Uhrzeigersinn.

Entfernen Sie die Abdeckung. Reinigen Sie die Abdeckung und den Schwamm mit Wasser. Lassen Sie beides vor dem erneuten Gebrauch trocknen.

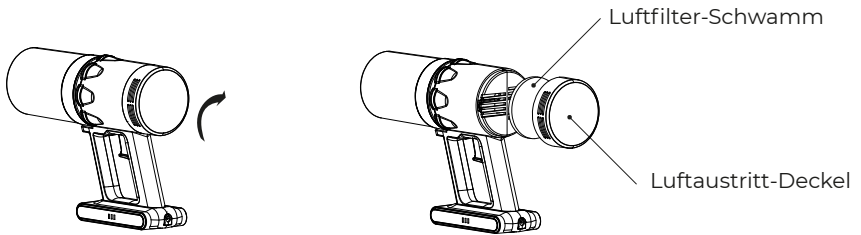

Setzen Sie die Abdeckung wieder auf.

Nachdem Sie den Luftfilter-Schwamm in den Luftaustritt-Deckel eingesetzt haben, greifen Sie das Gerät mit der linken Hand und halten Sie den Luftaustritt-Deckel mit der anderen Hand. Setzen Sie den Luftaustritt-Deckel ein und drehen Sie ihn fest.

### Wartung und Aufbewahrung

Die Wartung des Staubsaugers muss vorgenommen werden, nachdem der Staubsauger ausgeschaltet wurde.

Entfernen Sie die Rückstände im Staubbehälter regelmäßig, um mögliche Schäden am Staubsauger zu vermeiden.

Die Oberfläche des Staubsaugers darf nicht mit benzinähnlichen oder öligen Flüssigkeiten gereinigt werden. Verwenden Sie ein weiches Tuch oder neutrale Geschirrspülmittel. Es darf kein Wasser in den Staubsauger gelangen.

Bewahren Sie das Gerät an einem trockenen Ort auf.

Es dürfen keine schweren Gegenstände auf dem Staubsauger gestellt werden.

### Problembekämpfung

Bei den folgenden allgemeinen Problemen können diese von den Nutzern selbst behoben werden: Hinweis: Schalten Sie das Gerät direkt aus, wenn Sie die folgenden Probleme feststellen, um Schäden an dem Gerät und andere Gefahren zu vermeiden.

Problem	Ursachen	Lösungen
Schaltet sich nicht ein	Keine Batterie	Erneut laden
	Knopf wurde nicht eingeschaltet	Schalten Sie den Knopf ein
	Akku ist nicht an seinem Platz	Setzen Sie den Akku ein
	Ersatzteil beschädigt	Ersetzen Sie den Staubsauger
Geräusch	Staubbehälter ist voll oder Öffnung ist blockiert	Staubbehälter entfernen und reinigen
Reduzierte Saugkraft	Staubbehälter ist voll	Filter entfernen und reinigen
	Niedriger Batteriestand	Erneut laden
Staub tritt aus während dem Gebrauch	HEPA ist kaputt	Schalten Sie das Gerät aus und tauschen Sie den HEPA aus
	Vergessen, den HEPA einzusetzen	Unterbrechen Sie den Gebrauch, setzen Sie den HEPA wieder ein
Kann nicht geladen werden	Der Adapter ist nicht eingesteckt	Stecken Sie den Adapter ein
	Der Adapter ist nicht mit dem Staubsauger verbunden	Verbinden Sie den Adapter
	Der Adapter ist beschädigt	Ersetzen Sie den Adapter
	Einsatzteile des Staubsaugers sind beschädigt	Tauschen Sie den Staubsauger aus

### **Garantiepolitik**

Für dieses Produkt gilt eine Garantie von 2 Jahren ab Kaufdatum. Wenn Sie ein Problem haben, das nicht gelöst werden kann, müssen Sie auf das Internet [www.prixton.com](http://www.prixton.com) zugreifen und auf die Kontaktoption klicken, um uns Ihr Unterstützungsformular zu senden.

Die elektrischen und technischen Eigenschaften, die hier genannt wurden, entsprechen typischen Geräten und können ohne Vorankündigung geändert werden, um ein besseres Gerät anzubieten.

### **Vereinfachte EU-einverständniserklärung**

La Trastienda Digital SL als Inhaber der Handelsmarke Prixton, mit dem Standort Avenida Cervantes 49, módulo 25, Basauri 48970, Bizkaia, erklärt hiermit, dass das im Folgenden detaillierte radioelektrische Gerät:

<b>MARKE</b>	<b>MODEL</b>	<b>BESCHREIBUNG</b>	<b>KATEGORIE</b>
PRIXTON	SIROCCO	VACUUM CLEANER	HOME

der EU-Richtlinie 2014/53/UE des Europaparlaments und -rats vom 16. April 2014 entspricht.

Der komplette Text der EU-Einverständniserklärung kann unter dem folgenden Link abgerufen werden:  
[www.prixton.com](http://www.prixton.com)

LA TRASTIENDA DIGITAL

### **Introdução do produto**

Este produto utiliza uma bateria de íões de lítio como fonte de energia.

### **Avisos e precauções de segurança**

O aspirador Sirocco é um dispositivo elétrico, e como tal, deve ser utilizado em condições normais de funcionamento e não deve ser operado sem supervisão.

1. Pode originar risco de incêndio e causar ferimentos nas pessoas caso entrem no aspirador os seguintes elementos:
  - a) Fonte de calor: Carvão em brasa, pontas de cigarros.
  - b) Fragmentos compridos e pontiagudos: pedaços de vidro partido.
  - c) Líquidos: elementos perigosos (solventes, corrosivos), agendes ácidos, produtos de limpeza e água.
  - d) Produtos inflamáveis e explosivos: gasolina e produtos à base de álcool.
  - e) Resíduos de construção e cimento.
2. Desligar a alimentação se o for limpar ou realizar a devida manutenção, ou quando não estiver a ser utilizado durante um período de tempo.
3. É recomendável utiliza o carregador fornecido e verificar que a voltagem do aparelho e do carregador são compatíveis.
4. Não submergir o corpo da unidade em água.
5. As crianças não devem brincar ou operar o aspirador, caso contrário, podem originar-se acidentes.
6. Não usar o aspirador nas seguintes circunstâncias.
  - a) Queda com aparente dano ou avaria.
  - b) Dano no carregador.
7. Não utilize o aspirador durante um longo período de tempo se a entrada de sucção tiver sido bloqueada, uma vez que o motor poderá estar danificado ou a máquina apresentar-se com defeitos.

### **Instruções Especiais:**

O aspirador não deve ser utilizado por crianças, por pessoas diminuídas psicologicamente, mentalmente e ao nível sensorial, ou por pessoas inexperientes. O presente produto não é um brinquedo. As crianças devem ser supervisionadas para garantir que não brincam com o aspirador.

## Nome e diagrama das peças do produto

1. Aspirador
2. Escova telescópica
3. Escova multi-funções
4. Conjunto da escova
5. Carregador
6. Manual de instruções
7. Conjunto do tubo

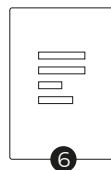
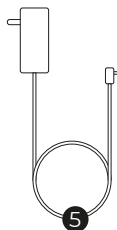
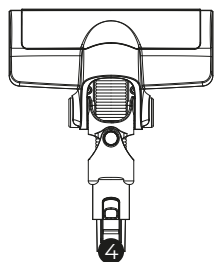
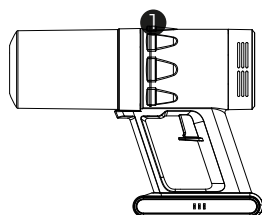
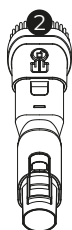
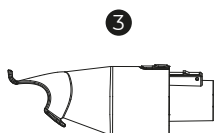



## Descrição dos componentes do produto

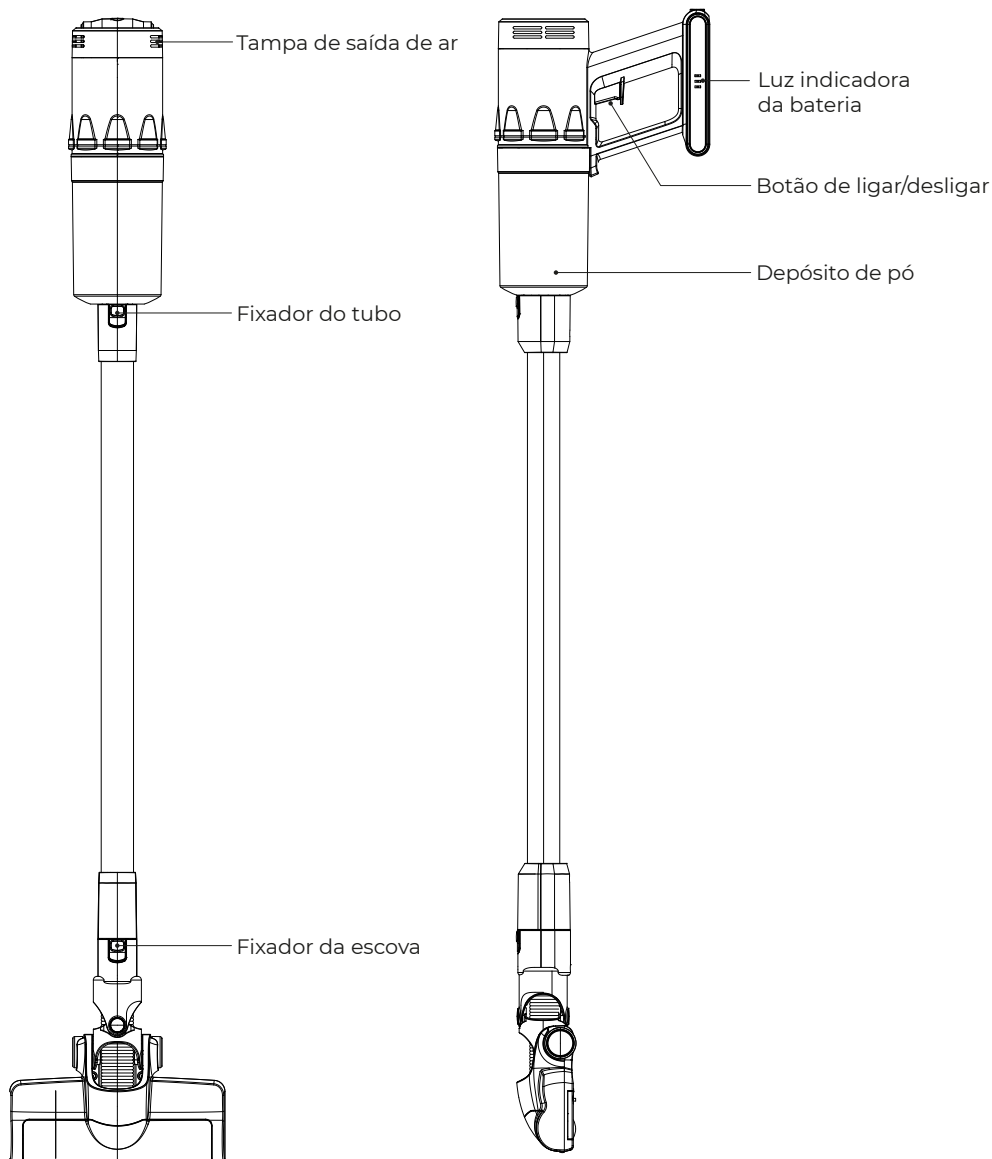

## Funcionamento

Aviso: A entrada de ar deve estar desobstruída, e não existirem corpos estranhos a bloquear a mesma, caso contrário, poderá ocorrer o sobreaquecimento do motor e o subsequente acidente. Funcionamento: pressionar o botão de ligar/desligar; o aspirador liga-se em modo de potência baixa. Pressionar novamente o botão para aumentar a potência. Quando desejar desligar o aspirador, mantenha pressionado o botão de ligar/desligar e o aspirador irá desligar-se.

Modo de funcionamento: potência baixa → potência alta → desligar

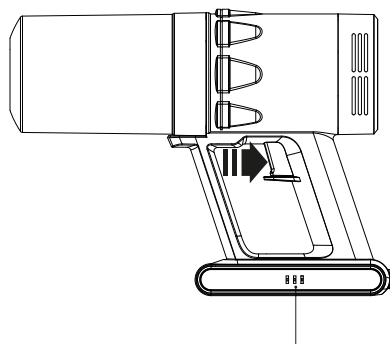

Indicador de bateria

## Aviso

Note que o botão de regulação da velocidade não necessita de ser pressionado durante um longo período de tempo. Após o funcionamento da máquina, o ecrã de visualização da bateria irá apresentar a carga restante, e a luz indicadora irá gradualmente desaparecer à medida que a energia diminui, até que se esgote. Neste caso, a máquina deixará de funcionar e é necessário voltar a carregar.

## Carregamento

A porta de carregamento do aparelho encontra-se na parte posterior do mesmo. Ligue o aspirador diretamente ao carregador ou à tomada de parede. Os LEDs azuis irão piscar durante o carregamento. Quando a bateria estiver carregada, os LED azuis irão permanecer ligados.

Aviso: Desligue o aspirador da tomada antes de o utilizar.

Aviso: Utilize apenas o adaptador de corrente configurado para este aspirador.

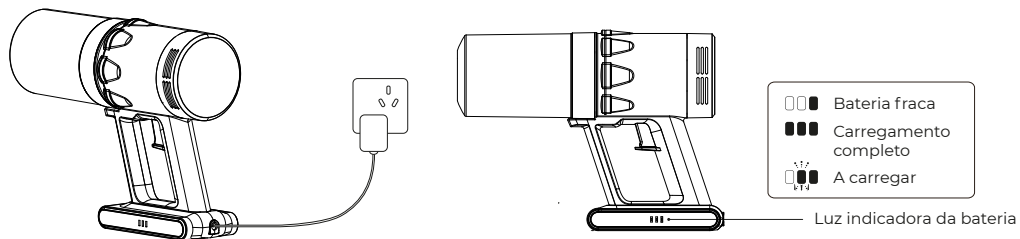

## Instalação de acessórios

### Como instalar os acessórios

1. Tal como se apresenta na imagem, insira a cabeça da escova multi-funções na parte frontal da peça móvel do depósito de pó até que ouça um click.
2. Tal como se apresenta na imagem, insira os componentes na parte frontal da peça móvel do depósito de pó.
3. Tal como se apresenta na imagem, e em função das suas necessidades insira na parte frontal os diferentes acessórios e escovas: para limpar o chão/cortinas, etc.

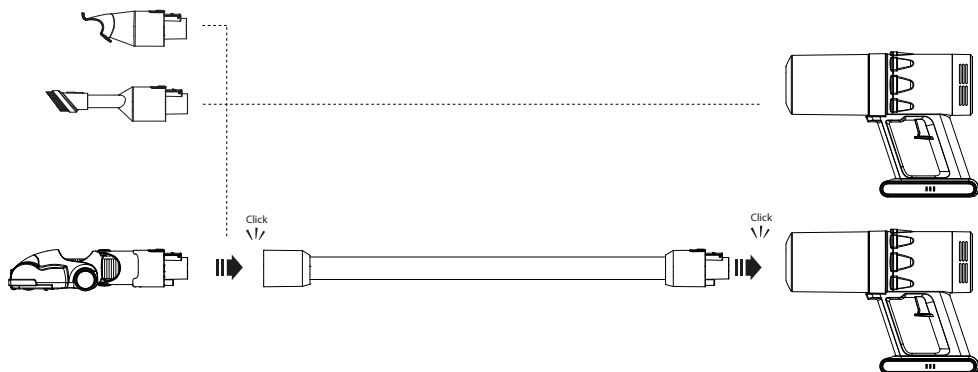

## Limpeza do aspirador

### Limpeza do depósito de pó

#### Aviso

Limpe os componentes do filtro com regularidade, uma vez que os ácaros do algodão absorvido poderão continuar a reproduzir-se. Para evitar uma contaminação secundária, os componentes do filtro devem ser limpos após cada utilização, ou substituídos por outros novos.

1. Desligar
2. Tal como e apresenta na imagem, segure a pega do aparelho com a mão esquerda e gire o depósito de pó no sentido contrário ao dos ponteiros do relógio com a outra mão.

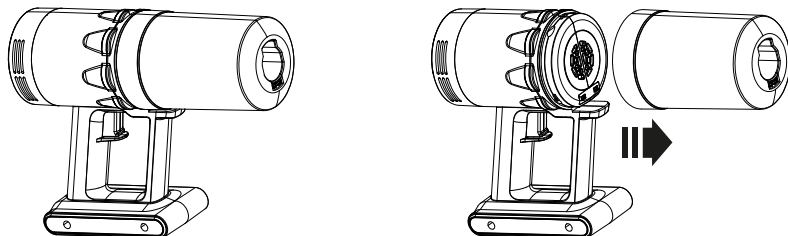

3. Segure o depósito de pó e pressione a seta para retirar o conjunto do filtro.

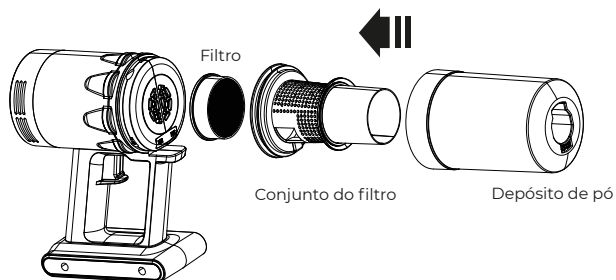

4. Limpe o pó, lave o conjunto do filtro e o filtro com água e deixe que estes sequem.

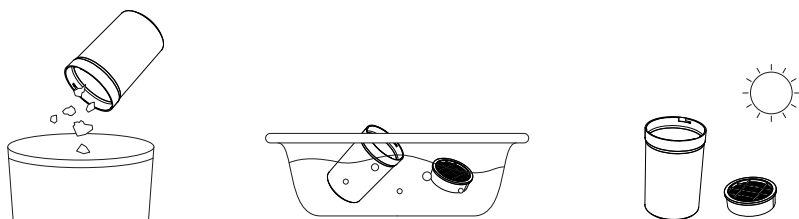

### Instalação do depósito de pó

A. Coloque o filtro no conjunto do filtro, alinhe a posição de entrada do conjunto com a posição de entrada do depósito de pó e de seguida empurre o conjunto do filtro para dentro do depósito de pó. Quando o filtro ficar totalmente introduzido e não seja possível deslocar-se para baixo, a unidade estará bem colocada.

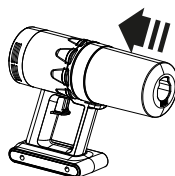
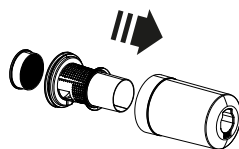

B. Segure a máquina e pressione a unidade do depósito de pó desmontável na direção oposta. Alinhe o ponto de referência de bloqueio do depósito de pó com o ponto de referência da máquina.

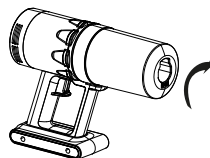

## Esponja de ar

### Limpeza da esponja de ar

Tal como na imagem, segure a pega da máquina com a mão esquerda e com a outra mão, gire a tampa de saída de ar no sentido dos ponteiros do relógio.

Retire a tampa. Enxague a tampa e a esponja com água.

Seque-as antes de as voltar a utilizar.

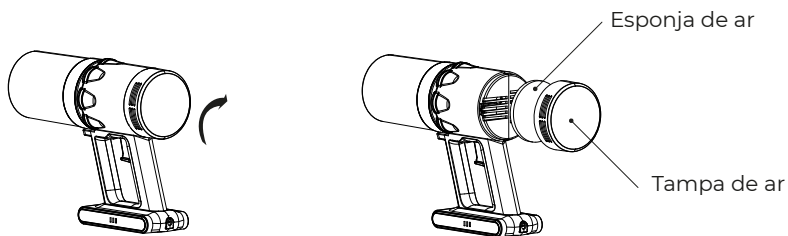

Como colocar novamente a tampa

Após ter introduzida a esponja de ar na tampa de saída de ar, segure a máquina com a mão esquerda e a tampa de ar com a outra mão. De seguida, introduza a tampa de saída de ar até ao fim e gire a mesma na direção oposta.

### Manutenção e armazenamento

1. Todos os trabalhos diários de manutenção e conservação devem ser realizados após se ter desligado o aspirador.
2. Limpe frequentemente o lixo do depósito de pó para evitar falhas no funcionamento do aspirador.
3. Não limpe a superfície do aspirador com um pano com aparência gordurosa ou semelhante. Utilize um pano suave ou um produto neutro para lavar pratos. Não utilize um pano muito húmido; a água não pode ser filtrada no interior dos elementos elétricos do aspirador.
4. Mantenha a área de armazenamento seca.
5. Não coloque objetos pesados em cima da máquina.

### Resolução de problemas

No caso de encontrarem os seguintes problemas gerais, os utilizadores podem procurar resolver os mesmos. Aviso: quando detetar algum dos seguintes problemas, queria por favor, desligar imediatamente o aspirador para evitar danos e outros perigos.

Problema	Causa	Solução
O aspirador não liga	Sem bateria	Carregar
	O utilizador não ligou o botão	Ligar no botão
	A bateria não está encaixada no seu devido lugar	Colocar corretamente a bateria
	Peças sobresselentes danificadas	Mudar o aspirador
Ruído	O depósito de pó está cheio ou a tubagem está bloqueada	Retirar e limpar o depósito de pó
A sucção diminuiu	O depósito de pó está cheio	Retirar e limpar o filtro
	Bateria fraca	Carregar
O pó sai para fora durante a utilização	O filtro HEPA está rasgado	Desligar a máquina e trocar o filtro HEPA
	O utilizador esqueceu-se de colocar o filtro HEPA	Voltar a colocar o filtro HEPA
O aspirador não carrega	O adaptador não está ligado	Ligar o adaptador
	O adaptador não está ligado ao aspirador	Ligar o adaptador
	Adaptador danificado	Trocar de adaptador
	Peças sobresselentes danificadas	Mudar o aspirador

### **Política de garantia**

Em cumprimento do estabelecido no Decreto-Lei n.º 84/2021

<https://dre.pt/dre/detalhe/decreto-lei/84-2021-172938301>, colocamos à disposição dos interessados toda a informação necessária para poder exercer todos os direitos de desistir de acordo com as normas contidas nesta lei, dando por cumpridos os requisitos que a lei exige ao vendedor no contrato de venda.

As características técnicas e eléctricas que aqui se indicam podem ser válidas para outras unidades semelhantes às nossas e poderão ser trocadas sem aviso prévio com o objetivo de oferecer um equipamento melhor.

### **Declaração De Conformidade Simplificada**

Pela presente, a La Trastienda Digital SL, na qualidade de proprietária da marca comercial PRIXTON, com sede no Avenida Cervantes 49, módulo 25, Basauri 48970, Bizkaia, declara que o tipo de equipamento radioelétrico que de seguida se expõe:

<b>MARCA</b>	<b>MODELO</b>	<b>DESCRIÇÃO</b>	<b>CATEGORIA</b>
PRIXTON	SIROCCO	VACUUM CLEANER	HOME

Está em conformidade com a Diretiva 2014/53/UE do Parlamento Europeu e do Conselho de 16 de abril de 2014.

O texto completo da declaração UE de conformidade pode ser consultado no seguinte endereço Web:  
[www.prixton.com](http://www.prixton.com)

LA TRASTIENDA DIGITAL

### **Productintroductie**

Dit product werkt op lithium-ionbatterijen, en is zeer gebruiksvriendelijk.

### **Veiligheidsinstructies**

De stofzuiger Sirocco is een elektrisch apparaat. U moet het gebruiken onder normale omstandigheden, en altijd onder toezicht.

1. Er kan brand ontstaan of er kunnen mensen gewond raken als u de stofzuiger gebruikt voor:

- a) Warmtebronnen: houtskoolvuur, sigarettenpeuken
- b) Scherpe voorwerpen zoals glasscherven
- c) Vloeistoffen zoals gevaarlijke stoffen (oplosmiddelen, bijtende producten), zuren, reiniging-smiddelen en water
- d) Ontvlambare en explosieve goederen zoals benzine en alcoholproducten
- e) Bouwafval en cement

2. Trek de stekker uit het stopcontact vóór schoonmaak- en onderhoudswerkzaamheden en na gebruik.

3. Wij raden u aan de meegeleverde oplader te gebruiken en te controleren of de spanning van het apparaat overeenkomt met die van de oplader.

4. Dompel het apparaat niet onder in water.

5. Kinderen mogen niet met de stofzuiger spelen, en het apparaat niet bedienen om ongevallen te voorkomen.

6. Gebruik de stofzuiger niet in de volgende omstandigheden:

- a) Wanneer het apparaat zichtbaar beschadigd is of niet werkt
- b) Wanneer de oplader beschadigd is

7. Gebruik de stofzuiger niet als de aanzuigopening verstopt is. De motor kan beschadigd zijn of het apparaat kan vervormd zijn.

### **Speciale instructies:**

De stofzuiger mag niet worden gebruikt door kinderen of personen met verminderde fysieke, mentale en sensorische capaciteiten, of gebrek aan kennis en ervaring. Dit product is geen speelgoed. Kinderen moeten onder toezicht staan om ervoor te zorgen dat ze niet met het apparaat spelen.



## Productonderdelen en diagram

1. Stofzuiger
2. Uitschuifbare borstel
3. Multifunctionele borstel
4. Borstel
5. Oplader
6. Gebruiksaanwijzing
7. Buis

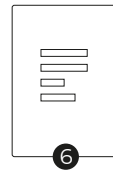
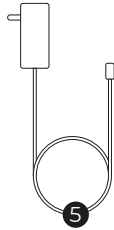
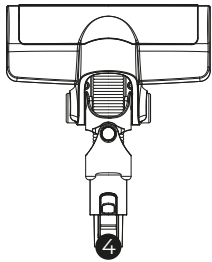
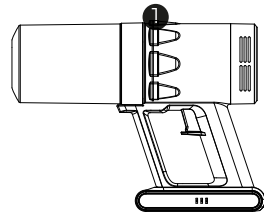
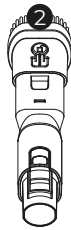
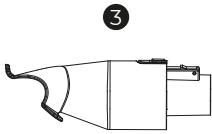

## Beschrijving van de productonderdelen

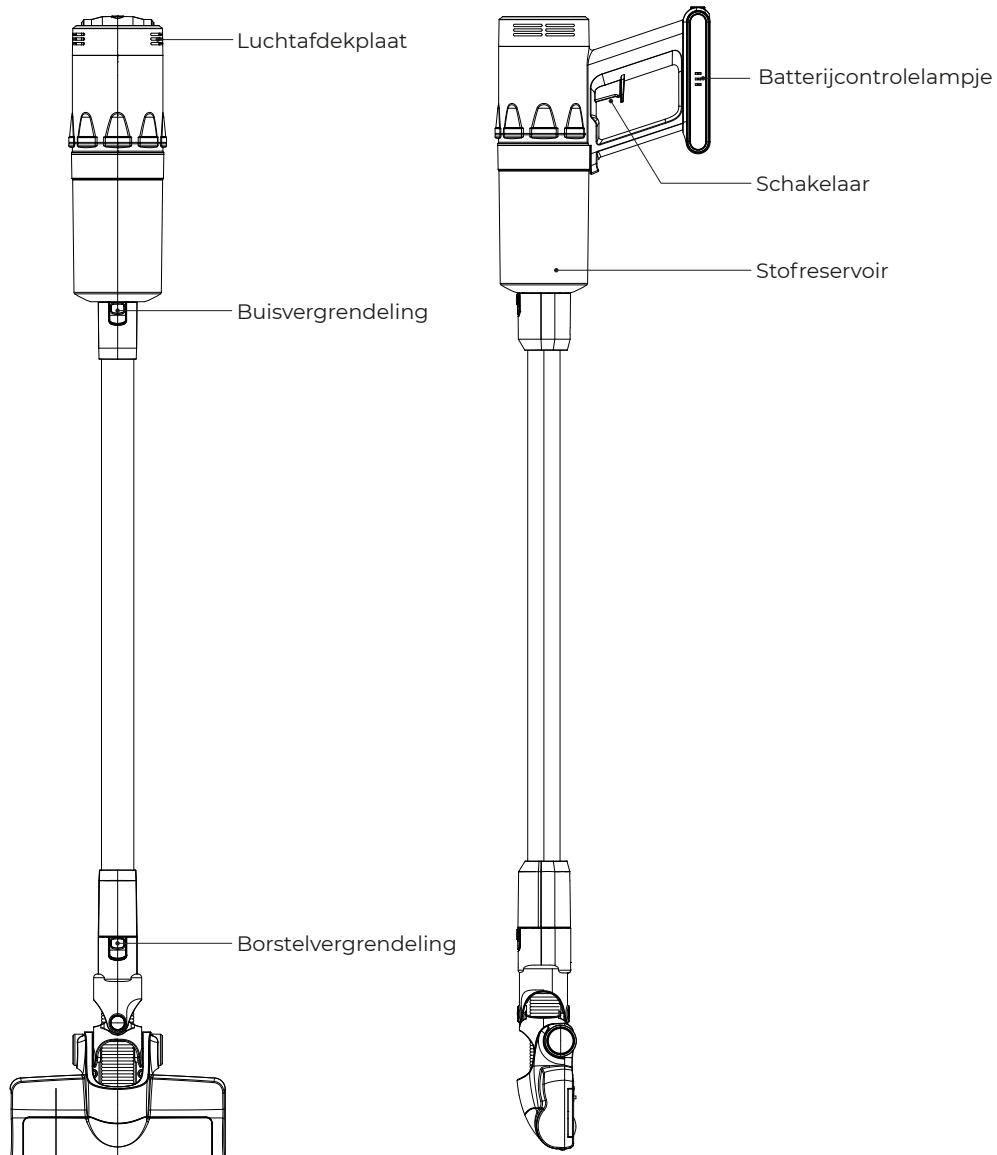

## Werking

Opmerking: De luchttoevoer moet vrij zijn en mag niet worden geblokkeerd door vreemde voorwerpen om ongevallen ten gevolge van oververhitting van de motor te voorkomen. Werking: druk op de aan-uitknop, de stofzuiger begint op een laag vermogen te werken; druk nogmaals op de knop om het vermogen te verhogen. Houd de knop lang ingedrukt om het apparaat uit te schakelen.

Werkingmodus: laag vermogen → hoog vermogen → uitschakelen

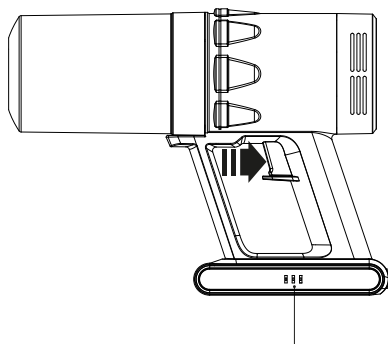

Batterijcontrolelampje

## Opmerking

Opmerking: u hoeft de snelheidsregelknop niet lang in te drukken. Na gebruik, verschijnt het resterende vermogen op het batterijscherm. De intensiteit van het controlelampje zal afnemen om aan te geven dat de batterij bijna leeg is. Het lampje gaat uit en het apparaat schakelt uit, wanneer de batterij leeg is. U moet het apparaat opnieuw opladen.

## Opladen

De oplaadpoort bevindt zich op de achterkant van het apparaat. Sluit de stofzuiger aan op de oplader of steek de stekker in het stopcontact. De blauwe leds knipperen tijdens het opladen. Wanneer ze stoppen met knipperen en continu gaan branden, is de batterij volledig opgeladen. Waarschuwing: trek de stekker uit het stopcontact voor gebruik.

Opmerking: gebruik een stroomadapter die compatibel is met deze stofzuiger.

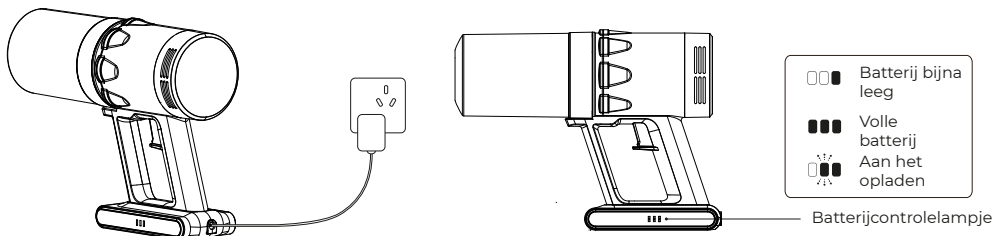

## Accessoires installeren

### Hoe de accessoires installeren

1. Klik de multifunctionele borstelkop op de voorkant van het beweeglijke gedeelte met het stofreservoir, zoals wordt getoond op onderstaande afbeelding.
2. Plaats het gewenste onderdeel op de voorkant van het beweeglijke gedeelte met het stofreservoir, zoals wordt getoond op onderstaande afbeelding. Op de voorkant kunt u verschillende accessoires en borstels installeren naargelang uw behoeften.
3. U kunt vloeren/gordijnen schoonmaken enz.

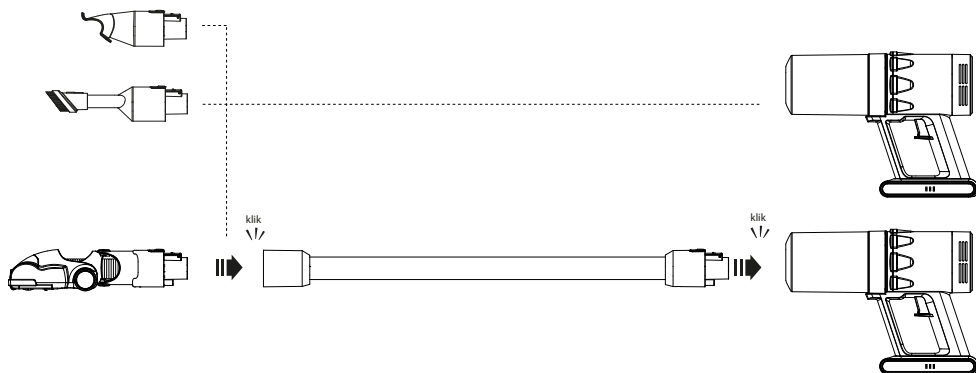

## De stofzuiger schoonmaken

### Het stofreservoir schoonmaken

#### Opmerking

Maak de filtercomponenten regelmatig schoon. De opgezogen mijten in de watten worden niet gedood en kunnen zich blijven voortplanten. U moet de filteronderdelen na gebruik schoonmaken of vervangen om secundaire vervuiling te voorkomen.

1. Uitschakelen
2. Volg de aanwijzingen op de afbeelding. Houd de handgreep van de stofzuiger vast met uw linkerhand en draai het stofreservoir in tegenwijzerzin met uw andere hand. Draai los en trek het stofreservoir uit de stofzuiger.

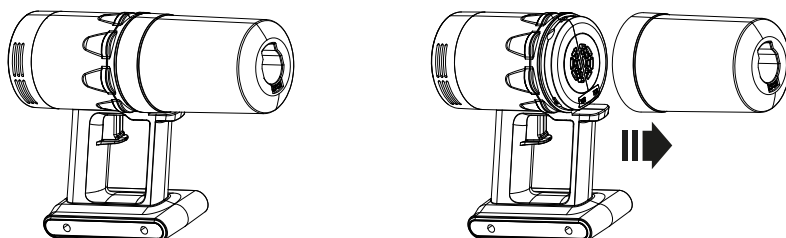

3. Houd het stofreservoir vast en druk op de pijl om de filtergroep te verwijderen. Verwijder het stof.

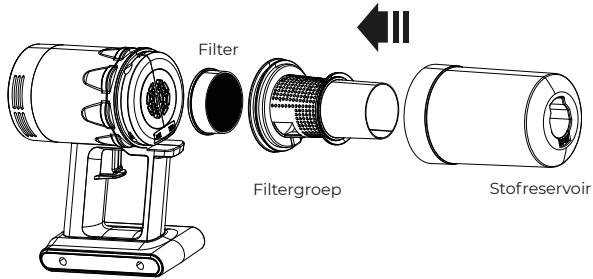

4. Verwijder het stof, was de filtergroep met water en droog het onderdeel.

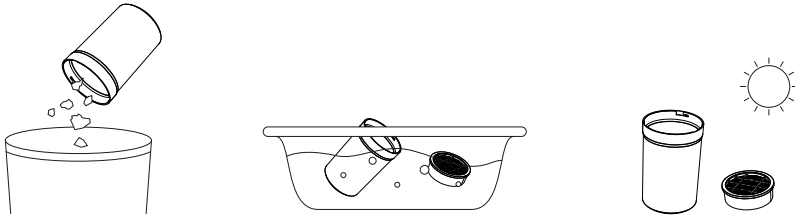

### Het stofreservoir installeren

A. Duw het filterelement in de filtergroep, breng het markeerstreepje op de filtergroep op één lijn met dat op de ingang van het stofreservoir, en duw de filtergroep in het stofreservoir. Zet de filtergroep goed vast.

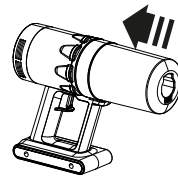
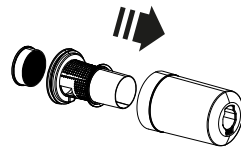

B. Houd het omhulsel stevig vast en trek het stofreservoir in tegengestelde richting om het onderdeel te verwijderen. Breng hiervoor het markeerstreepje op het stofreservoir op één lijn

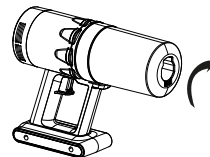

## Luchtspons

### De luchtspons schoonmaken

De luchtspons schoonmaken

Houd de handgreep van de stofzuiger vast met uw linkerhand en draai de afdekplaat met uw andere hand in tegenwijzerzin. Trek de afdekplaat naar buiten. Spoel de afdekplaat en de spons met water. Droog goed vóór gebruik.

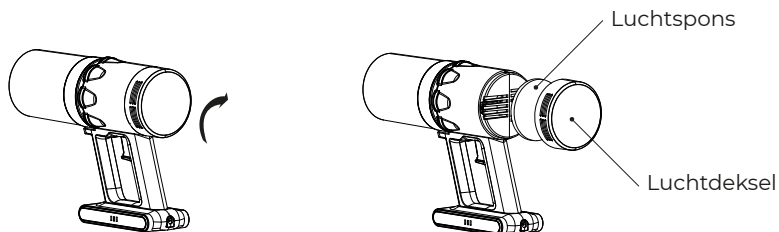

Monteer de afdekplaat opnieuw.

Na plaatsing van de luchtspons op de luchtafdekplaat, houd u het apparaat met uw linkerhand en de luchtafdekplaat met uw rechterhand vast. Schuif de luchtafdekplaat volledig in het apparaat en draai de luchtafdekplaat in tegengestelde richting.

### Onderhouden en bewaren

1. U moet de stofzuiger uitschakelen voordat u (dagelijkse) onderhoudswerkzaamheden uitvoert.
2. Verwijder het stof regelmatig uit het stofreservoir om storingen aan de stofzuiger te voorkomen.
3. Maak het oppervlak van de stofzuiger niet schoon met benzine- of olieachtige middelen. Gebruik een zachte doek met neutraal afwasmiddel. Wring de doek goed uit zodat er geen water in de elektrische stofzuiger kan lopen.
4. Bewaar op een droge plaats.
5. Plaats geen zware voorwerpen op het apparaat.

### Problemen oplossen

De gebruikers kunnen de volgende algemene problemen zelf oplossen. Opmerking: als één van deze problemen optreedt, moet u het apparaat onmiddellijk uitzetten om schade en gevaar te voorkomen.

Probleem	Oorzaak	Oplossingen
Het apparaat werkt niet	Zonder vermogen	Laad op
	U hebt niet op de schakelaar gedrukt	Druk op de schakelaar
	De batterijgroep is niet geplaatst	Monteer de batterijgroep
	De onderdelen zijn beschadigd	Vervang de stofzuiger
Lawaai	Het stofreservoir is vol of de luchtopening is geblokkeerd	Verwijder de filter en maak schoon
De zuigkracht is verminderd	Het stofreservoir is vol	Verwijder het stofreservoir en maak schoon
	De batterij is bijna leeg	Laad op
Er komt stof uit het apparaat tijdens het gebruik	De HEPA-filter is versleten	Schakel het apparaat uit en vervang de HEPA-filter
	U vergat de HEPA-filter te plaatsen	Stop het gebruik en plaats de HEPA-filter
Laadt niet op	De stekker van de adapter zit niet in het stopcontact	Steek de stekker van de adapter in het stopcontact
	De adapter is niet aangesloten op de stofzuiger	Sluit de adapter aan
	De adapter is beschadigd	Vervang de adapter
	De reserve-onderdelen van de stofzuiger zijn beschadigd	Vervang de stofzuiger

### **Garantie beleid**

Dit product heeft een garantie van 2 jaar vanaf de datum van aankoop. Als u een probleem hebt dat u niet kunt oplossen, moet u naar [www.prixton.com](http://www.prixton.com) gaan en op de contactoptie klikken om ons uw assistentieformulier toe te sturen.

Deze technische en elektrische specificaties kunnen te allen tijde en zonder voorafgaande kennisgeving worden gewijzigd om het apparaat nog te verbeteren.

### **Vereenvoudigde EU-conformiteitsverklaring**

Hierbij verklaart La Trastienda Digital SL, als eigenaar van het handelsmerk Prixton, en gevestigd in het Avenida Cervantes 49, módulo 25, Basauri 48970, Bizkaia, dat de radioapparatuur die hierna wordt beschreven:

<b>MERK</b>	<b>MODEL</b>	<b>BESCHRIJVING</b>	<b>CATEGORIE</b>
PRIXTON	SIROCCO	VACUUM CLEANER	HOME

Strookt met Richtlijn 2014/53/EU van het Europees Parlement en de Raad van 16 april 2014.

De volledige tekst van de EU-conformiteitsverklaring is te vinden op de volgende internet-site: [www.prixton.com](http://www.prixton.com)

LA TRASTIENDA DIGITAL



# PRIXTON

