

PRIXTON

P120

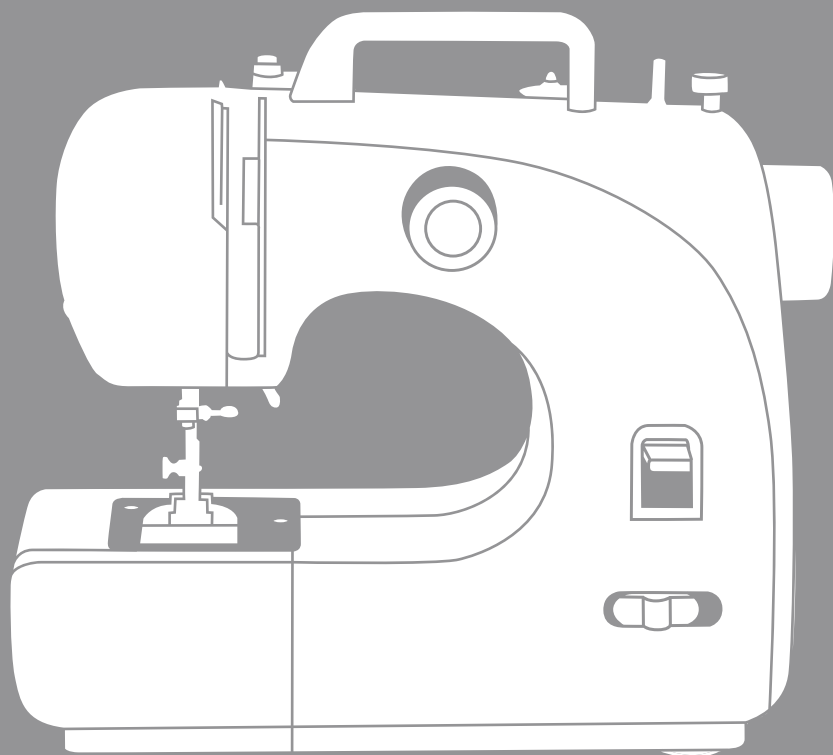





MÁQUINA DE COSER

SEWING MACHINE

Instrucciones de seguridad importantes

1. Recuerde apagar siempre el aparato, desconectarlo de la alimentación eléctrica y quitar el pedal del pie al:
 - cambiar la aguja
 - enhebrar la aguja
 - cambiar la canilla inferior
 - cambiar cualquier pieza
 - limpiar la máquina
 - terminar de usarla
2. Esta máquina no es un juguete.
3. Los niños solo deben utilizar el aparato bajo la supervisión de un adulto.
4. Nunca utilice la máquina si hay hilo en la aguja pero no hay tela en la máquina. Podría dañar la máquina.
5. No use la máquina al aire libre.
6. Cuando no esté utilizando la máquina de coser, asegúrese de que está apagada y desconectada de la red eléctrica y quite el pedal.
7. Guarde la máquina en un lugar seco y ventilado.
8. No desmonte la máquina salvo si es un profesional.
9. Si el aparato está dañado o no funciona correctamente, no lo utilice. Devuélvalo al servicio técnico autorizado o al vendedor.
10. Nunca deje el aparato sin supervisión cuando lo esté utilizando.
11. Mantenga siempre las manos lejos de la aguja, del volante, del selector de tensión del hilo superior y del selector de patrón cuando el aparato esté funcionando.

Accesorios

Pedal	x 1	
Carrete de hilo	x 2	
Canilla	x 2	
Enhebrador	x 1	
Aguja (#14)	x 1	
Adaptador	x 1	

Nombre de las piezas

Vista frontal

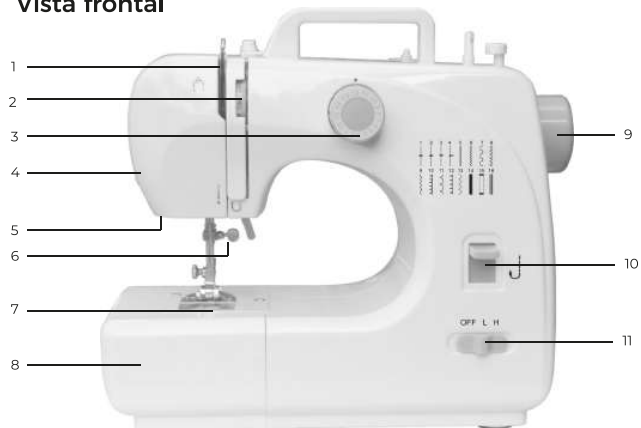

- 1 Palanca tirahilos
- 2 Selector de la tensión del hilo superior
- 3 Selector de patrón
- 4 Cortahilos
- 5 Lámpara de costura
- 6 Tornillo de sujeción de la aguja
- 7 Canilla inferior
- 8 Caja de accesorios
- 9 Volante
- 10 Botón de puntada reversa
- 11 Interruptor de encendido y de velocidad

Vista trasera



- 1 Eje del devanador de canillas
- 2 Tope del canillero
- 3 Entrada del pedal
- 4 Disco de tensión de la canilla
- 5 Palanca de elevación del pie prensatelas
- 6 Pie prensatelas
- 7 Entrada de corriente

Cómo usar el pedal y el adaptador

1. Conecte el pedal introduciendo la clavija en el enchufe de alimentación del pedal. Entonces podrá utilizar el pedal para encender la máquina en lugar de tener que utilizar el interruptor manual (Interruptor de encendido y de velocidad), lo que es más fácil y cómodo.
2. Conecte la clavija del adaptador a la toma de corriente en la parte trasera de la máquina y a continuación conecte el enchufe a la alimentación principal de corriente.

Cuidado: asegúrese de que el pedal está desconectado de la máquina mientras no la esté utilizando, para evitar que la máquina de coser se pueda poner en marcha de manera accidental.



Cambio de aguja

Si la aguja se rompe, o si necesita una aguja diferente para coser un tipo de tela distinta, siga estos pasos:

Cuidado: Para evitar que se encienda la máquina accidentalmente, asegúrese de apagar el interruptor, retirar el pedal y desconectar el adaptador

1. Gire el volante para subir la aguja hasta su posición más alta. Sujete la aguja vieja y afloje el tornillo de sujeción de la aguja. Retire la aguja usada y deséchela adecuadamente. (Fig. 1)
2. Inserte la aguja nueva en el tornillo con la parte plana en la dirección correcta (hacia atrás). Asegúrese de introducir la aguja completamente dentro del tornillo antes de apretar el tornillo de sujeción de la aguja.
3. Apriete el tornillo de sujeción de la aguja.

Cuidado: La dirección de la aguja debe ser la adecuada, asegúrese de apretar el tornillo para evitar que la aguja se caiga accidentalmente.



Fig.1

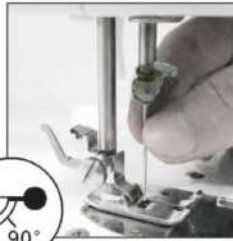

Fig.2

Enhebrar el hilo superior

1. Gire el volante para subir la aguja hasta su posición más alta.
2. Ponga una bobina en el eje del canillero y tire del hilo.
3. Tire del hilo y llévelo a través del disco de tensión de la canilla.
4. Guíe el hilo a través de la ranura y empuje hacia la palanca tirahilos cromada.
5. Pase el hilo por el agujero de la palanca tirahilos cromada y tire hacia abajo en dirección a la aguja.
6. Pase el hilo por el agujero de la barra de la aguja, después por el ojo de la aguja desde delante hacia atrás y tire del hilo 10 cm hacia atrás.

Cuidado: Recuerde apagar siempre el aparato, desconectarlo de la alimentación eléctrica y quitar el pedal al enhebrar la máquina.



Cambiar pie prensatelas

1. Quitar el pie prensatelas

Gire el volante en sentido antihorario para subir la aguja hasta su posición más alta. Levante el elevador del pie prensatelas y presione la palanca del soporte o del pie prensatelas. El pie prensatelas caerá automáticamente del soporte. (Fig.3; Fig. 4)

2. Instalar el pie prensatelas

Ponga el pie prensatelas debajo del soporte del pie prensatelas, baje el elevador del pie prensatelas, presione el soporte para reajustar el pie prensatelas y levante el elevador del pie prensatelas. (Fig. 5; Fig. 6)

Cuidado:

1. Recuerde apagar siempre el aparato, desconectarlo de la alimentación eléctrica y quitar el pedal del pie prensatelas.
2. Cuando cambie el pie prensatelas coloque la máquina sobre una superficie estable.
3. Tenga cuidado de no poner la mano o un dedo debajo del pie prensatelas cuando lo baje, podría herirse.



Fig.3



Fig.4



Fig.5



Fig.6

Coser

1. Gire el volante en sentido antihorario para subir la aguja hasta su posición más alta.
2. Levante el elevador del pie prensatelas y coloque la tela que quiere coser debajo del pie prensatelas (Fig. 11).
3. Descienda el pie prensatelas (Fig. 12).
4. Gire el selector de patrón hasta seleccionar el patrón que desee.

Cuidado:

- Antes de cambiar el patrón de puntada, recuerde apagar el interruptor y girar el volante para subir al máximo la aguja para que no se atasque y se doble.
 - No cambie el patrón de puntada mientras la máquina está funcionando, de lo contrario, la aguja o la máquina podrían dañarse.
5. Gire el volante en sentido antihorario varias veces para asegurarse de que no se atascan las puntadas.
 6. Deslice el interruptor de encendido a la posición de velocidad Lenta o Rápida y la máquina empezará a coser automáticamente. Recomendamos la velocidad lenta para principiantes (Fig. 13).
 7. Cuando acabe de coser, apague el interruptor, desenchufe el adaptador, gire el volante para subir la aguja hasta su altura máxima, levante el pie prensatelas, retire suavemente la tela de la máquina de coser, y corte el hilo con el cortahilos (Fig. 14).

Consejos de utilización:

Gire el volante si no puede quitar la tela, a continuación, tire de la tela con cuidado.

Si el hilo se ha enredado o atascado, gire el volante y tire suavemente del hilo para liberarlo. El mecanismo de la canilla inferior es una pieza más precisa, si no se utiliza correctamente puede dañarla. No tire de ella con los dedos ni con ninguna herramienta.



Fig.11

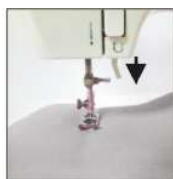

Fig.12



Fig.13



Fig.14

Características

1. Selección del patrón de puntada

Gire el selector de patrón hasta seleccionar el patrón que desee, de los 16 disponibles.

Cuidado:

- Antes de cambiar el patrón de puntada, recuerde apagar el interruptor y girar el volante para subir al máximo la aguja para que no se atasque y se doble.

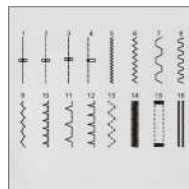

No cambie el patrón de puntada mientras la máquina está funcionando, de lo contrario, la aguja o la máquina podrían dañarse.

2. Puntada reversa

Con la máquina en funcionamiento, empuje y mantenga pulsado el botón de puntada reversa cuando la necesite; al soltar el botón, la máquina regresará a la puntada normal.



3. Configurar la velocidad de cosido

Deslice el interruptor de encendido a la posición «L» o «H».

L: Velocidad lenta

H: Velocidad rápida



4. Lámpara de costura

Si necesita más luz, pulse el interruptor de la lámpara para encender la luz. Para apagarla vuelva a pulsar el interruptor.



5. Cortahilos

La máquina está provista de un cortahilos en el centro en la parte lateral izquierda, sirve para cortar el hilo después de coser o de bobinar el hilo.



6. Coser mangas

Esta máquina de coser está diseñada para coser mangas o cualquier abertura estrecha en una prenda. Saque la caja de accesorios y coloque la prenda encima del brazo libre si quiere coser una manga.



7. Ojal manual

- Coloque la tela debajo del pie prensatelas y baje el pie prensatelas hasta la tela en la que quiere coser el ojal, después elija el patrón 15.
- Encienda el interruptor y cosa 5-6 puntadas a velocidad lenta, después apague el interruptor (Fig.15).
- Elija el patrón 16, encienda el interruptor y cosa en la tela la longitud adecuada, a continuación, apague el interruptor. Intente mantener las puntadas en una línea recta (Fig. 16).
- Elija el patrón 15, encienda el interruptor y cosa 5-6 puntadas a velocidad lenta, después apague el interruptor (Fig. 17).
- Levante el pie prensatela, gire la tela 180° (Fig. 18).
- Elija el patrón 16, encienda el interruptor y cosa hasta que el ojal esté completamente cosido. (Fig. 19).

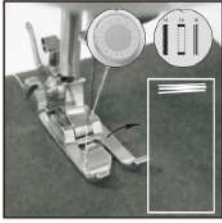

Fig. 15



Fig. 16

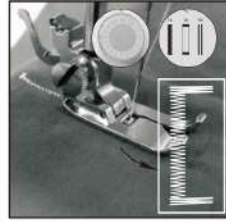

Fig. 17

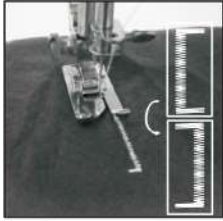

Fig. 18

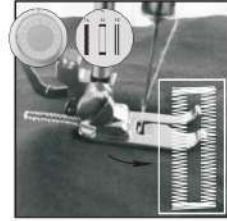

Fig. 19

8. Caja de accesorios

Esta caja es un compartimento adicional de almacenamiento. Puede utilizarla para guardar carretes, agujas, etc.



Bobinado de la canilla

1. Coloque un carrete de hilo en el pasador de carrete (Fig. 20).
2. Guíe el hilo a través del disco de tensión de la canilla en la parte superior de la máquina. (Fig. 21)
3. Ponga la canilla en el pasador de canilla, bobine el hilo en sentido horario alrededor de la canilla varias veces. (Fig. 22)
4. Empuje la canilla hacia la izquierda. (Fig. 23)
5. Encienda la máquina para empezar a bobinar (Fig. 24)
6. Apague la máquina para dejar de bobinar una vez que haya bobinado el volumen de hilo deseado en la canilla.
7. Aleje la canilla del tope del canillero, saque la canilla del pasador y corte el hilo. (Fig. 25)

Cuidado:

Durante el bobinado de la canilla, no puede haber hilo en la aguja ni en la palanca tirahilos. Retire el hilo antes de bobinar la canilla. Antes de bobinar la canilla levante el pie prensatelas.



Fig. 20

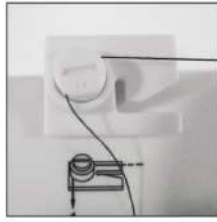

Fig. 21



Fig. 22



Fig. 23



Fig. 24



Fig. 25

Ajuste de las puntadas

1. Como se muestra en la imagen A, la costura normal tiene una puntada superior e inferior uniforme, ni muy apretada ni muy suelta.

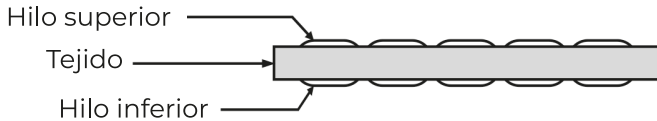

Fig.A

2. Si el hilo inferior es una línea recta (Fig. B), quiere decir que el hilo superior está demasiado suelto. Gire el selector de tensión del hilo hasta un número superior para aumentar la tensión para que la puntada vuelva a la normalidad.

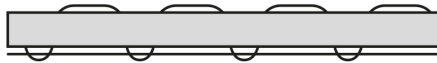

Fig.B

3. Si el hilo superior es una línea recta (Fig. C), quiere decir que el hilo superior está demasiado tenso. Gire el selector de tensión del hilo hasta un número inferior para reducir la tensión para que la puntada vuelva a la normalidad.

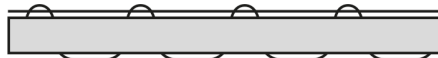

Fig.C

Telas adecuadas para coser

Presentación de la costura	Tela	Algodón/lino	Seda/lana	Poliéster	Elástico
	Especificación del tejido				
Normal		√	√	√	△
Grueso		√	√	√	△
Fino		√	×	×	×
Duro		√	√	√	△
Suave		×	×	×	×

Costura:

√: significa fácil de coser

x: significa difícil de coser

△: significa que se cose con fluidez

Nota:

1. Definición del grosor de la tela:

- Fina (tela): Dos capas de tela con un grosor de < 0,35 mm;
- Gruesa (tela): Dos capas de tela con un grosor de > 0,8mm;
- Normal (tela): Dos capas de tela con un grosor de $\geq 0,35$ mm y $\leq 0,8$ mm.







2. Definición de tela elástica:

Si una tela con un tamaño de 100 mm x 30 mm, se estira hasta 106 mm o más, con 0,5 kg de tensión aplicada, la tela se define como elástica, en caso contrario, no es elástica.

3. Tela dura: como tela vaquera, lona fina, etc.

4. Tela blanda: como toalla, bayeta, etc.

Prensatelas aplicables

Tipo de pie prensatelas	imagen	Rango de uso	Función de este pie prensatelas
Prensatelas de dobladillo		Patrón 1 a 16	Cose puntadas de forma profesional, a lo largo del borde de la tela para coser los bordes. El prensatelas con la placa de guía se utiliza para alinear la orilla y coserla fácilmente.
Prensatelas de patchwork		Patrón 1	Mantiene el pie prensatelas en la posición adecuada para que la aguja se mantenga a 0,6 cm. Puede coser fácilmente una línea recta en el borde de la tela a 1/4 para conseguir una puntada acolchada profesional
Prensatelas de puntada invisible		Patrones 1 a 16	Con la guía ajustable del pie de puntada invisible, se puede hacer un dobladillo invisible en diferentes telas, como la de los pantalones, faldas, cortinas, etc.
Prensatelas dobladillador		Patrones 1 a 16	Se utiliza para hacer un dobladillo plano de 5 mm de triple plegado de la tela que se puede enrollar en un dobladillo pequeño triple, para trabajar el borde de algunas telas
Prensatelas de rodillo		Patrones 1 a 16	Se utiliza para coser piel, piel sintética, tela vaquera y es muy útil para coser gamuza y piel en telas complicadas
Prensatelas para coser botones		Patrón 5	Se utiliza para coser botones de dos o cuatro agujeros, los botones se pueden quitar fácilmente. Para impedir que se muevan los botones mientras se cose.

Nota:

Elija el pie prensatelas en función del tipo de costura que necesite para la tela en cuestión.

Cuidado:

Utilice únicamente los pies prensatelas mencionados.

Resolución de problemas

Problema	Causa	Solución
No hay electricidad o funciona despacio	El adaptador de corriente no está bien enchufado.	Enchufe bien el adaptador. Cámbielo por un nuevo adaptador nuevo.
Saltos de puntada	El ojo de la aguja no está centrado.R	Retire la aguja y vuelva a insertarla con la parte plana hacia atrás.
	La aguja está doblada	Retírela e inserte una aguja nueva.
	Pie prensatelas demasiado suelto	Apriete el pie prensatelas siguiendo las instrucciones de instalación mencionadas anteriormente.
El hilo de la canilla no se tensa	El hilo inferior se ha gastado.C	Cámbiela por una canilla nueva completa.
	La aguja está mal enhebrada.	Vuelva a enhebrar la aguja, asegúrese de que está enhebrada desde delante hacia atrás.
El hilo se rompe continuamente	El hilo está bloqueado por la canilla inferior	Enhebre correctamente el hilo superior y el hilo inferior de nuevo siguiendo las instrucciones anteriores.
	El rebaje de la aguja es demasiado rugosa	Retírela e inserte una aguja nueva.
	El cabo de la aguja no encaja en el extremo superior	Inserte la aguja correctamente
	El selector de tensión del hilo, el guía hilos o la barra de tracción del hilo están duros	Púlalo con papel de lija de grano fino.
Puntadas demasiado sueltas o irregulares	El hilo está bloqueado por el carrete de la de la bobina superior	Extraiga el pasador del portacarrete y haga que la bobina o el hilo se giren suavemente
	El hilo superior está demasiado suelto o apretado	Ajuste el selector de tensión del hilo para que las puntadas se cosan uniformemente.
	La aguja está doblada	Retírela e inserte una aguja nueva.
	Enhebrado incorrecto	Revise y enhebre de nuevo
La aguja se rompe	El pie prensatelas o la aguja están sueltos	Retire la aguja e inserte una nueva, Y apriete firmemente el prensatelas y la aguja
	Tira de la tela con fuerza al coserR	Retire la aguja, inserte una nueva y apriétela firmemente. Después, enhebre de nuevo.
	La aguja no llega hasta la tela al empezar a coser	Retire la aguja e inserte una nueva, apriétela firmemente, enhebre de nuevo, gire el volante para bajar la aguja hacia la tela, y empiece a coser.
	La aguja está en la tela al ajustar el selector de patrón	Retire la aguja e inserte una nueva y apriétela firmemente.

Política de garantía

En cumplimiento de lo establecido en el art. 16.7 del Real Decreto-ley 7/2021, de 27 de abril. Ref. BOE-A-2021-6872, se pone a disposición de los interesados, accediendo a www.prixton.com, cuanta información sea necesaria para ejercer los derechos de desistimiento atendiendo a los supuestos que recoge dicha ley, dando por cumplidas las exigencias que esta demanda de la parte vendedora en el contrato de venta.

Las características técnicas y eléctricas que aquí se brindan corresponden a unidades típicas y podrían cambiarse sin previo aviso con el fin de proveer un mejor equipo.

Declaración ue de conformidad simplificada

Por la presente, La Trastienda Digital SL como propietaria de la marca comercial Prixton, ubicada en Avenida Cervantes 49, módulo 25, Basauri 48970, Bizkaia, declara que el tipo de equipo radioeléctrico que a continuación se expone:

MARCA	MODELO	DESCRIPCIÓN	CATEGORÍA
PRIXTON	P120	MÁQUINA DE COSER	HOGAR

Es conforme con la Directiva 2014/53/UE del Parlamento Europeo y del consejo de 16 de abril de 2014.







El texto completo de la declaración UE de conformidad está disponible en la dirección de Internet siguiente:
www.prixton.com

LA TRASTIENDA DIGITAL

Important Safety Instructions

1. Always switch off the appliance, disconnect from the power supply and remove foot pedal when:
 - changing the needle
 - threading the needle
 - changing bottom bobbin e changing any parts
 - clean the machine
 - after each use
2. This machine is not a toy.
3. Children should only use the appliance with adult supervision.
4. Never run the machine when there's thread in the needle, but no fabric on the machine. This could damage the machine.
5. Don't use the machine outdoors.
6. Whenever the sewing machine is not in use make sure it is switched off and unplugged from the power supply and remove foot pedal.
7. Keep the machine in a dry and ventilated place.
8. Don't disassemble the machine unless you're a professional.
9. Do not operate the appliance when it is damaged or malfunctions, return appliance to the authorized service agent or seller.
10. Never leave the appliance unattended when it is in use.
11. Always keep your hands away from the needle, hand wheel, upper thread tension dial and pattern selection dial when the appliance is running.

Accessories

Foot pedal	x 1	
Thread spool	x 2	
Bobbin	x 2	
Needle threader	x 1	
Needle(+14)	x 1	
Adaptor	x 1	

Name of parts

Front view

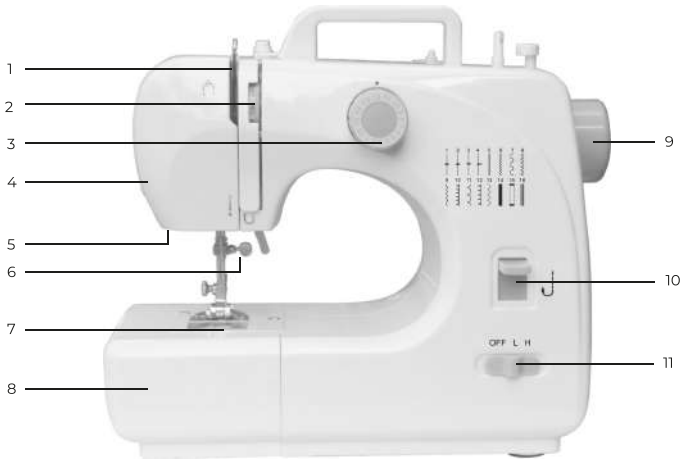

- 1 Take up lever
- 2 Upper thread tens
- 3 Pattern selection dial
- 4 Thread cutter
- 5 Light
- 6 Needle clamp screw
- 7 Bottom bobbin
- 8 Drawer
- 9 Hand wheel
- 10 Reverse button
- 11 Power off and speed switch

Back view



- 1 Bobbin winder pin
- 2 Bobbin winder stop
- 3 Foot pedal input
- 4 Bobbin winder tension disk
- 5 Presser foot lifter
- 6 Presser foot
- 7 DC input

Using the foot pedal and adaptor

1. Connect the foot pedal by inserting the jack into the foot pedal input socket. Then you can use the foot pedal to turn on the machine instead of using the hand switch (Power off and speed switch), so it's easy and convenient.
2. Connect the adaptor's jack to the DC input socket on the back of the machine, and connect the plug to the main power supply.

Caution: make sure the foot pedal is unplugged from the machine when you're not using it, so the sewing machine won't accidentally start up.



Needle replacement

If the needle breaks, or you need a different needle to sew a different kind of fabric, just follow these steps:

Caution: To prevent injury from accidentally starting up the machine, make sure to turn off the switch, remove the foot pedal and the Adaptor plug

1. Turn the hand wheel to raise the needle to its highest position. Hold the old needles and loosen the needle clamp screw. Remove the old needle and discard responsibly. (Fig.1)
2. Insert the new needle into the clamp with the flat side toward the correct direction (to the back). Be sure to push the needle completely into the clamp before tightening the needle clamp screw.
3. Tighten the needle clamp screw.

Caution: Needle direction must be correct and be sure to tighten the thimble screw, to avoid needle fall by accident.



Fig.1



Fig.2

Threading upper thread

1. Turn the hand wheel to raise the needle to its highest position.
2. Put a spool on the thread spindle, put on the thread spindle cover and then pull out the thread.
3. Pull the thread and let it pass through the bobbin winder tension disk.
4. Guide the thread go through the groove and pull it up towards the chromed take up lever.
5. Feed the thread through the hole in the chromed lever and pull straight down towards the needle.
6. Feed the thread through the hole in the needle holder, then through the eye of the needle from the front side to the back and pull out 10cm to the back.

Caution: Always switch off the appliance, disconnect from the power supply and remove foot pedal when threading the machine.



Presser foot replacement

1. Removing the presser foot

Turn the hand wheel counterclockwise to raise the needle to its highest position. Raise the presser foot lifter, and press the presser foot locking lever. The presser foot will drop off automatically from the locking device. (Fig.3; Fig.4)

2. Installing the presser foot

Put the presser foot under the presser foot locking device, lower the presser foot lifter, press the presser foot locking device to reset the foot, and lift the presser foot lifter. (Fig.5; Fig.6).

Caution:

1. Always switch off the appliance, disconnect from the power supply and remove foot pedal when replacement presser foot.
2. When replace the presser foot please place the machine on a stable platform.
3. When put down the presser foot please do not put your hand or finger under it to avoid injuring fingers.



Fig.3



Fig.4



Fig.5



Fig.6

Threading the sewing machine

Replacing the bottom bobbin

1. Slide the bobbin cover button to the right and remove the bobbin cover (Fig. 7).
2. Put the new bobbin in the holder, with the thread going clockwise. Leave 10 cm of thread hanging out (Fig. 8)
3. Hold the end of the upper thread with one hand, and turn the hand wheel counterclockwise with the other hand, the needle thread will pick up the bobbin thread and pull it up through the hole under the needle (Fig. 9).
4. Replace the bobbin cover and separate the two threads and pull them to the back of the machine under the presser foot, leaving about 15cm hanging there (Fig. 10).

Caution:

1. Always switch off the appliance, disconnect from the power supply and remove foot pedal when replacing bottom bobbin.
2. Please use metal bobbins, otherwise the magnetic holder cannot tense the bobbin thread and work rightly.



Fig.11

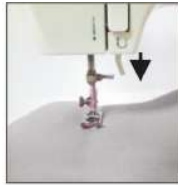

Fig.12



Fig.13



Fig.14

Sewing

1. Turn the hand wheel counterclockwise to raise the needle to its highest position.
2. Raise the presser foot lifter and place the fabric you want to sew under the presser foot (Fig. 11).
3. Lower the presser foot (Fig. 12).
4. Rotate the pattern selection dial to select the stitch pattern you wanted.

Caution:

- Before you change the stitch pattern, please turn off the switch and turn the hand wheel to raise the needle all the way up so it doesn't get stuck and bent.
 - Changing the stitch pattern is not allowed when the machine is running; otherwise, the needle and/or machine may damage.
5. Turn the hand wheel counterclockwise several times to make sure there is no jamming in the stitches.
 6. Slide the power switch to the Low or High speed position and the machine will automatically start sewing. We recommend the low speed for beginners (Fig. 13).
 7. When you finish the sewing, turn off the switch, unplug the adapter, turn the hand wheel to raise the needle all the way up, lift the presser foot, and then gently remove the fabric from the sewing machine, and cut the thread with the thread cutter. (Fig. 14).

Usage tips:

Please turn the hand wheel if it is difficult to remove the fabric, and then pull out the fabric gently.

If the thread had tangled or jammed, Please turn the hand wheel and simultaneously pull the thread slightly to release the thread.

Bottom bobbin mechanism is a more precise part, inappropriate actions may damage it. please do not push or pull it by finger or any tools.

Features

1. Selection of stitch pattern

Rotate the pattern selection dial to select the 16 stitch patterns you wanted.

Caution:

- Before you change the stitch pattern, please turn off the switch and turn the hand wheel to raise the needle all the way up so it doesn't get stuck and bent.
- Changing the stitch pattern is not allowed when the machine is running; otherwise, the needle and/or machine may damage.

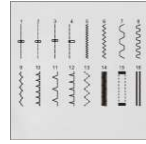

2. Reverse sewing

When the machine is running, press down and hold the reverse , sewing button when you want to do reverse sewing; release the button, the machine is doing normal sewing.



3. Setting the sewing speed

Slide the power switch to “L” or “H” position.

- L: Low speed
- H: High speed



4. Working lamp

If additional light is needed, press the light switch to turn the light “ON”. Press the switch again to turn it “OFF”.



5. Thread cutter

The machine has a thread cutter on the central left side of the machine, it can cut off the thread after sewing or winding thread.



6. Sewing sleeves

This sewing machine has been designed to sew sleeves or any narrow openings in garment. Pull out the drawer and position the garment over the sewing arm if you want to sew the sleeves.



7. Manual buttonhole

- Put the cloth under the presser foot and lower the presser foot on the cloth where you need to sew buttonhole, then choose the 15! stitch.
- Turn on the switch and sew 5-6 stitch in low speed, then turn off the switch (Fig. 15).
- Choose the 16* stitch, turn on switch and sew on the cloth in suitable length, then turn off switch. Note that try to keep sewed stitch in straight line (Fig. 16).
- Choose the 15!* stitch, then turn on switch and sew 5-6 stitch in low speed, then turn off switch (Fig. 17).
- Raise the presser foot, rotating the cloth for 180* (Fig 18)
- Choose the 16* stitch, then turn on switch and sew till buttonhole is fully sewed. (Fig. 19).

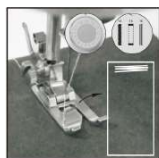

Fig.15

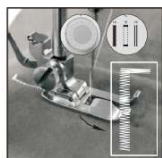

Fig.16

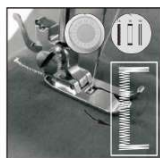

Fig.17

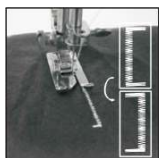

Fig.18

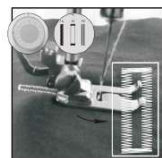

Fig.19

8. Drawer

This drawer is an accessory storage compartment, which can be slide out and you can store spare bobbins, needles, etc. in it.



Winding the bobbin

1. Put a spool of thread on spool pin .(Fig.20)
2. Guide the thread through the bobbin winder tension disk on the upper side of the machine. (Fig.21)
3. Put the bobbin on the bobbin winder pin, wind thread clockwise around bobbin several times. (Fig.22)
4. Push bobbin to the left. (Fig. 23)
5. Switch on the machine to start winding (Fig. 24)
6. Switch off the machine to stop winding after appropriate volume of thread you wanted had winded on bobbin.
7. Push bobbin away from bobbin winder stop, take bobbin off the pin and cut the thread. (Fig.25)

Caution:

During bobbin winding, no thread on the needle / take up lever is allowed. Please take thread off from it before bobbin winding. e Before bobbin winding, raise the presser foot.

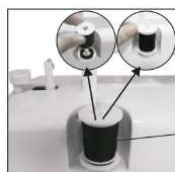

Fig. 20

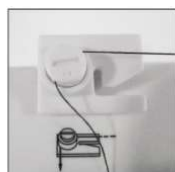

Fig. 21

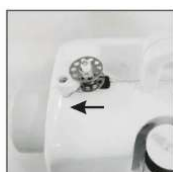

Fig. 22



Fig. 23



Fig. 24



Fig. 25

Adjusting stitching

1. As shown in the picture A, normal stitching shall have top and bottom threading evenly, neither over tight nor loose.

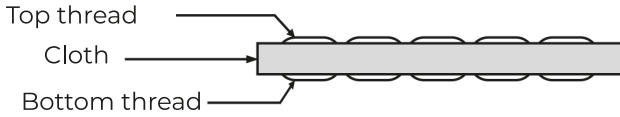

Fig.A

2. If the bottom threading looks like a straight line (Fig. B), which indicates the top thread is too loose. Please turn upper thread tension dial to direction with bigger number to increase pressure until the stitching returns to normal.



Fig.B

3. If the top thread looks like a straight line (Fig. C), which indicates an over-tight top thread. Please turn the upper thread tension dial to the direction with smaller number to reduce pressure until the stitching back to normal.



Fig.C

Applicable cloth for sewing

Sewing Presentation Cloth Presentation	Cotton/Linen	Silk/Wool	Polyester	Elastic
	Fabric specification			
Regular	✓	✓	✓	△
Thick	✓	✓	✓	△
Thin	✓	✗	✗	✗
Hard	✓	✓	✓	△
Soft	✗	✗	✗	✗

Sewing effective:

√: means easy to sew

x: means difficult to sew

Δ: means not smooth to sew

Note:

1. The definition of the fabric thickness:

- Thin (fabric): two layers of the fabric thickness < 0.35mm
- Thick (fabric): two layers of the fabric thickness > 0.8mm
- Regular (fabric): two layers of the fabric thickness ≥ 0.35mm and ≤ 0.8mm







2. The definition of elastic cloth:

If the cloth, which size is "100mm x 30mm", is extending to or over 106mm under 0.5KG tension force, then the cloth is defined elastic, otherwise it is inelastic.

3. Hard fabric: such as jeans, fine canvas, etc.

4. Soft fabric: such as towel, duster, etc.

Applicable presser foot

Type of presser foot	picture	Range of use	Function of this type of presser foot
Catcher presser		Pattern 1 to 16	Sewing catcher stitches professionally, along the fabric cutting edge to stitch and sew the edges. Presser foot with guide plate is used to align the selvage and selvedge maintain smooth
Patchwork presser		Pattern 1	Keeps the right position for the presser foot down to keep the needle in 0.6cm You can easily sew a straight line at the fabric edge at 1/4 for professional quilting stitch
Blind hem presser		Pattern 1 to 16	By blind hem foot adjustable guide , can be made of blind hem in a variety of fabrics , such as trousers , skirt , curtains edge etc.
Presser foot curling		Pattern 1 to 16	Used to make a 5mm 3 fold flat curling edge of the fabric can be rolled hem tiny 3 , and with the center of the straight stitch suture , for some fabric edging processing
Leather roller presser		Pattern 1 to 16	Use the roller presser foot, evenly into the leather, synthetic leather, denim is very useful when sewing cloth coat and leather into difficulties cloth
Nail withhold presser		Pattern 5	Use to Nail two or four buttons, can suppress buttons smoothly To avoid buttons moving around when sewing

Note:

Please choose the applicable presser foot based on the practical sewing of fabric.

Caution:

Do not use other presser foot except above mentioned ones.

Trouble shooting guide

Problem	Reason	Solution
No power or the machine runs slowly	Adapter power is not properly connected.	Correctly connect adaptor. Replace with a new adaptor
Skipping stitches	Needle eye not in the middle	Remove and re-insert the needle with the flat side of the needle to the back.
	Needle bent	Remove and re-insert a new needle.
	Presser foot too loose	Tighten the presser foot according to installation instruction above mentioned.
Bobbin thread cannot be drawn up	Lower thread has been used up	Replace with new full bobbin.
	Needle threaded incorrectly	Re-thread the needle, making sure it is threaded from the front to the back.
Thread keeps breaking	Thread blocked by lower bobbin	Correctly thread the upper thread and lower thread again according to instruction above mentioned.
	Needle scarf too rough	Remove and re-insert a new needle.
	Needle shank not seated in the upper end	Insert the needle correctly
	Thread tension dial, thread guide or thread pulling bar is rough	Polish with fine sand paper
Stitches too loose or uneven	Thread blocked by upper bobbin spool	Pull out the spool pin and make the bobbin or thread run smoothly
	Upper thread too loose or tight	Adjust thread tension dial and make the stitches sew evenly.
	Needle bent	Remove and re-insert a new needle.
	Threading incorrect	Check and thread again
Needle breaks	Presser foot and/or needle is loose	Remove and re-insert a new needle, and tightly fix presser foot and needle
	Pull fabric with force when sewing	Remove and re-insert a new needle and tightly fix it. After that thread machine again.
	Needle not lowered into fabric when start sewing	Remove and re-insert a new needle and tightly fix it, thread again, turn the hand wheel to lower the needle into fabric, and then start sewing
	The needle is in the fabric when adjust the pattern selection dial	Remove and re-insert a new needle and tightly fix it.

Warranty policy

This product is guaranteed for 2 years from the date of purchase. When you have a problem that you can not solve, you must access the web www.prixton.com and click on the contact option to send us your assistance form.

These technical and electrical specifications are those of typical units and may be changed without prior notice in order to provide improved equipment.

Simplified eu declaration of conformity

We, La Trastienda Digital located in Avenida Cervantes 49, módulo 25, Basauri 48970, Bizkaia hereby declare that the following goods, imported and selling at European market:

BRAND	MODEL NAME	DESCRIPTION	CATEGORY
PRIXTON	P120	SEWING MACHINE	HOME

Are in compliance with the EC Council Directive of 2014/53/EU (EM DIRECTIVE) and harmonized standards and with the board of the 16th of April 2014.

The complete text of the UE Declaration of conformity is available anytime at this website address:







www.prixton.com

LA TRASTIENDA DIGITAL

Consignes de sécurité importantes

1. Veillez à toujours éteindre l'appareil, le déconnecter de l'alimentation électrique et enlever la pédale lorsque vous :
 - changez l'aiguille
 - enfilez l'aiguille
 - changez la canette inférieure
 - changez n'importe quelle pièce
 - nettoyez la machine
 - terminez de l'utiliser
2. Cette machine n'est pas un jouet.
3. Les enfants ne doivent utiliser la machine que lorsqu'ils sont surveillés par un adulte.
4. N'utilisez jamais la machine sans tissu, même si l'aiguille est enfilée. Cela pourrait endommager la machine.
5. N'utilisez pas la machine en plein air.
6. Lorsque vous n'utilisez plus la machine à coudre, assurez-vous qu'elle soit éteinte et déconnectée du réseau électrique, y enlevez la pédale.
7. Conservez la machine dans un lieu sec et aéré.
8. Ne démontez pas la machine, sauf si vous êtes un professionnel.
9. Si l'appareil est endommagé ou qu'il ne fonctionne pas correctement, ne l'utilisez pas. Retournez-la au service technique agréé ou au revendeur.
10. Ne laissez jamais l'appareil sans surveillance lorsque vous l'utilisez.
11. Lorsque l'appareil est en marche, gardez toujours les mains éloignées de l'aiguille, du volant, du régulateur de tension du fil supérieur et du sélecteur de point.

Accessoires

Pédale	x 1	
Bobine de fil	x 2	
Canette	x 2	
Enfileur d'aiguille	x 1	
Aiguille(#14)	x 1	
Adaptateur	x 1	

Dénomination des pièces

Vue de face

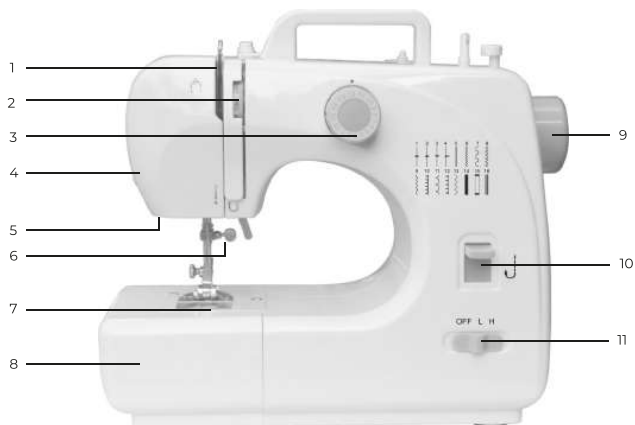

- 1 Bras tire-fil
- 2 Régulateur de tension du fil supérieur
- 3 Sélecteur de point
- 4 Coupe-fil
- 5 Lampe
- 6 Vis de serrage de l'aiguille
- 7 Canette inférieure
- 8 Boîte d'accessoires
- 9 Volant
- 10 Bouton pour point en marche arrière
- 11 Interrupteur d'alimentation et de vitesse

Vue arrière



- 1 Axe de dévidoir de canettes
- 2 Haut de la boîte à canette
- 3 Entrée pour pédale
- 4 Disque de pré-tension de la canette
- 5 Levier d'élévation du pied-de-biche
- 6 Pied-de-biche
- 7 Alimentation en courant

Comment utiliser la pédale et l'adaptateur

1. Connectez la pédale en introduisant la fiche dans la prise d'alimentation de la pédale. Vous pourrez ensuite utiliser la pédale pour allumer la machine au lieu de l'interrupteur manuel (Interrupteur d'alimentation et de vitesse) pour plus de facilité et de commodité.
2. Connectez la fiche de l'adaptateur à la prise d'alimentation à l'arrière de la machine puis branchez la prise à l'alimentation principale.

Attention : assurez-vous que la pédale est débranchée de la machine à coudre lorsque vous ne l'utilisez pas afin d'éviter une mise en marche accidentelle.



Changer l'aiguille

Si l'aiguille se casse, ou si vous avez besoin d'une aiguille différente pour coudre un autre type de tissu, suivez les étapes suivantes :

Attention: Pour éviter que la machine s'allume accidentellement, assurez-vous d'éteindre l'interrupteur, de retirer la pédale et de débrancher l'adaptateur.

1. Tournez le volant pour monter l'aiguille jusqu'à sa position la plus haute. Maintenez la vieille aiguille. Et relâchez la vis de serrage de l'aiguille. Retirez l'aiguille usagée et jetez-la comme il convient. (Fig. I)
2. Insérez une nouvelle aiguille dans la vis avec la partie plate dans la bonne direction (vers l'arrière). Assurez-vous d'introduire l'aiguille jusqu'à la butée avant de serrer la vis de serrage de l'aiguille.
3. Serrez la vis de serrage de l'aiguille.

Attention: L'aiguille doit être dans le bon sens, assurez-vous de serrer la vis pour éviter que l'aiguille tombe accidentellement.



Fig.1



Fig.2

Enfiler le fil supérieur

1. Tournez le volant pour monter l'aiguille jusqu'à sa position la plus haute.
2. Mettez une bobine sur l'axe du boîtier à canette et tirez sur le fil.
3. Tirez sur le fil et faites-le passer à travers le disque de prétenion de la canette.
4. Guidez le fil à travers la fente et pousser le bras tire-fil chromé.
5. Passez le fil par le trou du bras tire-fil chromé et tirez vers le bas en direction de l'aiguille.
6. Passez le fil par le trou de la barre à aiguille, ensuite par le chas de l'aiguille de l'avant vers l'arrière puis tirez le fil 10 cm vers l'arrière.

Attention: Veillez à toujours éteindre l'appareil, le déconnecter de l'alimentation électrique et enlever la pédale lorsque vous enfiler la machine.



Changer le pied-de-biche

1. Enlever le pied-de-biche

Tournez le volant dans le sens inverse des aiguilles d'une montre pour faire monter l'aiguille jusqu'à sa position la plus haute. Levez le releveur du pied-de-biche et appuyez sur le levier du support ou du pied-de-biche. Le pied-de-biche tombera automatiquement du support. (Fig.3; Fig. 4)

2. Installer le pied-de-biche

Mettez le pied-de-biche sous le support du pied-de-biche, abaissez le releveur du pied-de-biche, appuyez sur le support pour réajuster le pied-de-biche et levez le releveur. (Fig. 5; Fig. 6)

Attention:

1. Pour changer le pied-de-biche, veillez à toujours éteindre l'appareil, le déconnecter de l'alimentation électrique et enlever la pédale.
2. Lorsque vous changez le pied-de-biche, placez la machine sur une surface stable.
3. Faites attention à ne pas mettre la main ou un doigt sous le pied-de-biche en le descendant, vous pourriez vous blesser.



Fig.3



Fig.4



Fig.5



Fig.6

Coudre

1. Tournez le volant dans le sens inverse des aiguilles d'une montre pour faire monter l'aiguille jusqu'à sa position la plus haute.
2. Levez le releveur du pied-de-biche et placez le tissu que vous souhaitez coudre sous le pied-de-biche (Fig. 11).
3. Abaissez le pied-de-biche (Fig. 12).
4. Tournez le sélecteur de point jusqu'au modèle désiré.

Attention:

- Avant de changer de modèle de point, n'oubliez pas d'éteindre l'interrupteur et de tourner le volant pour monter l'aiguille au maximum pour qu'elle ne se coince et ne se torde pas.
 - Ne changez pas de modèle de point pendant que la machine est en marche car cela pourrait endommager l'aiguille ou la machine.
5. Tournez plusieurs fois le volant dans le sens inverse des aiguilles d'une montre pour s'assurer que les points ne se coincent pas.
 6. Faites glisser l'interrupteur d'alimentation sur la position de vitesse Lente ou Rapide et la machine commencera à coudre automatiquement. Nous recommandons aux débutants d'utiliser la vitesse lente (Fig. 13).
 7. Lorsque vous avez terminé de coudre, éteignez l'interrupteur, débranchez l'adaptateur, tournez le volant pour faire monter l'aiguille le plus haut possible, relevez le pied-de-biche, retirez délicatement le tissu de la machine à coudre, et coupez le fil à l'aide du coupe-fil (Fig. 14).

Conseils d'utilisation:

Si vous n'arrivez pas à retirer le tissu, tournez le volant puis tirez le tissu délicatement.

Si le fil s'est emmêlé ou s'est coincé, tournez le volant et tirez doucement sur le fil pour le libérer. Le mécanisme de la canette inférieure est une pièce plus précise, si elle n'est pas utilisée correctement, elle risquerait d'être endommagée. Ne la retirez pas avec les doigts ni avec des outils.



Fig.11

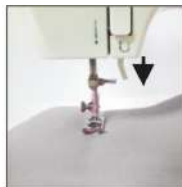

Fig.12



Fig.13



Fig.14

Caractéristiques

1. Sélection du modèle de point

Tournez le sélecteur de point jusqu'au modèle désiré, parmi les 16 disponibles.

Attention:

- Avant de changer de modèle de point, n'oubliez pas d'éteindre l'interrupteur et de tourner le volant pour monter l'aiguille au maximum pour qu'elle ne se coince et ne se torde pas.
- Ne changez pas de modèle de point pendant que la machine est en marche car cela pourrait endommager l'aiguille ou la machine.

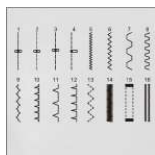

2. Point en marche arrière

La machine en marche, maintenez le bouton de point en marche arrière appuyé lorsque vous en avez besoin. En relâchant le bouton, la machine se remettra en mode normal.



3. Configurer la vitesse de couture

Mettez l'interrupteur d'alimentation en position « L » ou « H ».

L: Vitesse lente

H: Vitesse rapide



4. Lampe

Si vous avez besoin de plus de lumière, appuyez sur l'interrupteur de la lampe pour l'allumer. Pour l'éteindre, appuyez à nouveau sur l'interrupteur.



5. Coupe-fil

La machine est munie d'un coupe-fil au centre de la partie latérale gauche. Il sert à couper le fil après avoir cousu ou bobiné le fil.



6. Coudre des manches

Cette machine à coudre est conçue pour coudre des manches ou toute ouverture étroite d'un vêtement. Sortez la boîte d'accessoires et placez le vêtement sur le bras libre si vous souhaitez coudre une manche.



7. Couture manuelle de boutonnière

- Placez le tissu sous le pied-de-biche et descendez le pied jusqu'au tissu sur lequel vous voulez coudre la boutonnière, puis choisissez le modèle 15.
- Allumez l'interrupteur et cousez 5-6 points à vitesse lente, ensuite éteignez l'interrupteur (Fig.15).
- Choisissez le modèle 16, allumez l'interrupteur y cousez la longueur adéquate sur le tissu, et ensuite, éteignez l'interrupteur. Essayez de garder les points en ligne droite (Fig. 16).
- Choisissez le modèle 15, allumez l'interrupteur et cousez 5-6 points à vitesse lente, ensuite éteignez l'interrupteur (Fig. 17).
- Levez le pied-de-biche, tournez le tissu à 180° (Fig. 18).
- Choisissez le modèle 16, allumez l'interrupteur et cousez jusqu'à ce que la boutonnière soit complètement cousue. (Fig. 19).

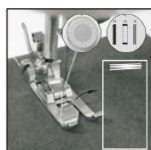

Fig. 15



Fig. 16

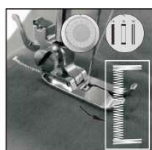

Fig. 17

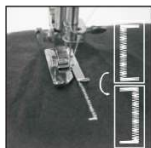

Fig. 18

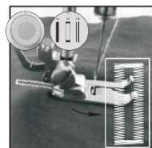

Fig. 19



8. Boîte d'accessoires

Cette boîte est un compartiment additionnel de rangement. Elle peut être utilisée pour ranger des bonines, aiguilles, etc.

Bobinage de la canette

1. Placez une bobine de fil sur le porte-bobine (Fig. 20).
2. Guidez le fil à travers le disque de prétension de la canette sur la partie supérieure de la machine. (Fig. 21)
3. Mettez la canette dans la boîte de canette, bobinez plusieurs fois le fil autour de la canette dans le sens des aiguilles d'une montre. (Fig. 22)
4. Poussez la canette vers la gauche. (Fig. 23)
5. Allumez la machine pour commencer à bobiner (Fig. 24)
6. Éteignez la machine pour arrêter de bobiner une fois que la quantité de fil souhaitée a été bobiné dans la canette.
7. Écartez la canette du haut du boîtier à canette, sortez la canette du boîtier et coupez le fil. (Fig. 25)

Attention:

Lors du bobinage de la canette, il ne doit pas y avoir de fil sur l'aiguille ni sur le bras tire-fil. Enlevez le fil avant de bobiner la canette. Avant de bobiner la canette, relevez le pied-de-biche.



Fig. 20



Fig. 21



Fig. 22



Fig. 23



Fig. 24



Fig. 25

Réglage des points

1. Comme on le voit sur l'image A, la couture normale a un point supérieur et inférieur uniforme, ni trop serré ni trop lâche.

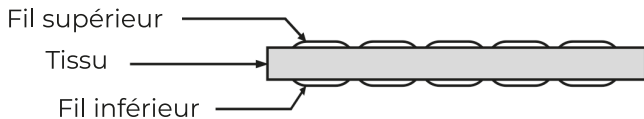

Fig. A

2. Si le fil inférieur est une ligne droite (Fig. B), cela signifie que le fil supérieur est trop lâche. Tournez le régulateur de tension du fil jusqu'à un numéro supérieur pour augmenter la tension et que le point redevienne normal.



Fig. B

3. Si le fil supérieur est une ligne droite (Fig. C), cela signifie que le fil supérieur est trop tendu. Tournez le régulateur de tension du fil jusqu'à un numéro inférieur pour diminuer la tension et que le point redevienne normal.

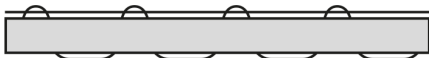

Fig. C

Tissus adéquats pour coudre

Présentation de la couture / Spécification du tissu	Tissu			
	Coton/Lin	Soie/Laine	Polyester	Élastique
Normal	✓	✓	✓	△
Épais	✓	✓	✓	△
Fin	✓	×	×	×
Dur	✓	✓	✓	△
Doux	×	×	×	×

Couture :

√ signifie facile à coudre

x: signifie difficile à coudre

Δ: signifie qu'il se coud avec fluidité

Nota:

1. Définition del grosor de la tela:

- Détermination de l'épaisseur du tissu :
- Fin (tissu) : Deux couches de tissu avec une épaisseur de < 0,35 mm;
- Épais (tissu) : Deux couches de tissu avec une épaisseur de > 0,8mm;
- Normal (tissu) : Deux couche de tissus avec une épaisseur de $\geq 0,35$ mm y $\leq 0,8$ mm.







2. Détermination du tissu élastique :

Si un tissu de dimension 100 mm x 30 mm, est extensible jusqu'à 106 mm ou plus, avec 0,5 kg de tension appliquée, le tissu est considéré comme élastique, et dans le cas contraire, il n'est pas élastique.

3. Tissu dur : comme le denim, la toile fine, etc.

4. Tissu doux : linge, chiffon, etc.

Pieds-de-biche-applicables

Type de pied-de-bichei	mage	Utilisation	Fonction de ce pied-de-biche
Pied-de-biche pour ourlet roulé		Modèles 1 à 16 Modèle 1	Coud des points de manière professionnelle, le long du tissu pour coudre les bords. Le pied-de-biche avec guide métallique est utilisé pour aligner les rebords et les coudre facilement.
Pied pour patchwork			Maintient le pied-de-biche dans la bonne position pour que l'aiguille soit maintenue à 0,6cm. Permet de coudre facilement une ligne droite au bord du tissu à 1/4 pour obtenir des points capitonnés professionnels
Pied pour points invisibles		Modèles 1 à 16	Avec le guide du pied pour points invisibles, il est possible de faire un ourlet invisible sur différents tissus, comme celui des pantalons, jupes, rideaux, etc.
Pied-de-biche ourleur		Modèles 1 à 16	Il est utilisé pour faire un ourlet plat de 5 mm de triple pli du tissu qui peut se roulé sur un petit ourlet triple, pour travailler le bord de certains tissus.
Pied à rouleau		Modèles 1 à 16 Modèle 5	Il est utilisé pour les peaux, peaux synthétiques, denim et il est très utile pour coudre le daim et les peaux sur tissus compliqués
Pied pour boutons			Il est utilisé pour coudre des boutons de deux ou quatre trous, les boutons peuvent s'enlever facilement. Pour empêcher que les boutons bougent pendant la couture.

Note:

Choisissez le pied-de-biche en fonction du type de couture et du tissu.

Attention:

Utilisez seulement les pieds-de-biche mentionnés.

Résolution de problèmes

Problème	Cause	Solution
Il n'y a pas d'électricité ou fonctionne lentement	L'adaptateur secteur n'est pas bien branché.	Branchez correctement l'adaptateur. Changez-le pour un nouvel adaptateur.
Saute de points	Le chas de l'aiguille n'est pas centré.	Retirez l'aiguille et réinsérez-la avec la partie plate vers l'arrière.
	L'aiguille est pliée	étirez-la et insérez une nouvelle aiguille.
	Pied-de-biche distendu	Appuyez le pied-de-biche en suivant les instructions d'installation mentionnées précédemment.
Le fil de canette n'est pas tendu	Le fil inférieur est usé.	Changez-le pour une nouvelle canette complète.
	L'aiguille est mal enfilée.	Renfilez l'aiguille, assurez-vous qu'elle est enfilée de l'avant vers l'arrière.
Le fil se casse constamment	Le fil est bloqué par la canette inférieure	Enfilez correctement le fil supérieur et renfilez le fil inférieur en suivant les instructions précédentes.
	Le creux de l'aiguille est trop rugueux	Retirez-la et insérez une nouvelle aiguille.
	Le talon de l'aiguille ne s'insère pas dans l'extrémité supérieure	Insérez l'aiguille correctement
	Le régulateur de tension du fil, le guide-fil ou le levier compensateur du fil sont durs	Polissez-le avec du papier de verre à grain fin.
Les points sautent ou sont trop irréguliers	Le fil est bloqué par l'enrouleur de la bobine supérieure	Retirez le porte-bobine et faites en sorte que la bobine et le fil s'enroulent délicatement
	Le fil supérieur est trop distendu ou tendu	Réglez le régulateur de tension du fil pour que les points soient cousus de manière uniforme.
	L'aiguille est pliée	étirez-la et insérez une nouvelle aiguille.
	Mauvais enfilage	érfitez et renfilez
L'aiguille se casse	Le pied-de-biche ou l'aiguille sont distendus	Retirez l'aiguille et insérez une nouvelle, Et serrez fermement le pied-de-biche et l'aiguille
	Le tissu est fortement tiré en cousant	Retirez l'aiguille, insérez une nouvelle et serrez-la fermement. Ensuite, renfilez.
	L'aiguille n'atteint pas le tissu en commençant à coudre	Retirez l'aiguille et insérez une nouvelle, serrez-la fermement, renfilez, tournez le volant pour faire descendre l'aiguille vers le tissu et commencez à coudre.
	L'aiguille est dans le tissu au moment du réglage du sélecteur de point	Retirez l'aiguille et insérez une nouvelle et serrez-la fermement.

Politique de garantie

Ce produit est garanti 2 ans à compter de la date d'achat. Lorsque vous avez un problème que vous ne pouvez pas résoudre, vous devez accéder au site www.prixton.com et cliquer sur l'option de contact pour nous envoyer votre formulaire d'assistance.

Les caractéristiques techniques et électriques ici correspondent à des unités spécifiques et pourraient être modifiées sans préavis afin d'améliorer le matériel.

Déclaration de conformité simplifiée

La Trastienda Digital SL, en tant que propriétaire de la marque Prixton, située dans Avenida Cervantes 49, módulo 25, Basauri 48970, Bizkaia, déclare que le type d'équipement radioélectrique indiqué ci-dessous est le suivant :

MARQUE	MODÈLE	DESCRIPTION	CATÉGORIE
PRIXTON	P120	SEWING MACHINE	HOME

Est conforme à la directive 2014/53/UE du Parlement européen et du Conseil du 16 avril 2014.

Le texte intégral de la déclaration de conformité de l'UE est disponible sur Internet à l'adresse suivante : www.prixton.com

LA TRASTIENDA DIGITAL

Importanti istruzioni di sicurezza

1. Ricordatevi di spegnere sempre l'apparecchio, di scollegarlo dalla corrente e togliere il pedale del piedino quando:
 - cambiate l'ago
 - inserite l'ago
 - cambiate la bobina inferiore
 - cambiate qualsiasi pezzo
 - pulite la macchina
 - smettete di usarla
2. Questa macchina non è un giocattolo.
3. I bambini devono usare l'apparecchio solo sotto la supervisione di un adulto.
4. Non utilizzate mai la macchina se c'è filo nell'ago ma non c'è stoffa nella macchina. La macchina potrebbe danneggiarsi.
5. Non usate la macchina all'aria aperta.
6. Quando non la macchina da cucire non è in uso, assicuratevi che sia spenta e scollegata dalla rete elettrica e togliete il pedale.
7. Conservate la macchina in un luogo asciutto e ventilato.
8. Smontate la macchina solo se siete dei professionisti del settore.
9. Non usate l'apparecchio se è danneggiato o non funziona correttamente. Riportatelo al servizio tecnico autorizzato o al commerciante.
10. Non lasciate mai l'apparecchio senza supervisione quando non lo state utilizzando.
11. Tenete sempre le mani lontane dall'ago, dal volantino, dal selettore di tensione del filo superiore e dal selettore di tipo di punto quando l'apparecchio è in funzione.

Accessori

Pedale	x 1	
Rocchetto del filo	x 2	
Bobina	x 2	
Infila ago	x 1	
Ago (#)14	x 1	
Adattatore	x 1	

Nome dei pezzi

Vista frontale

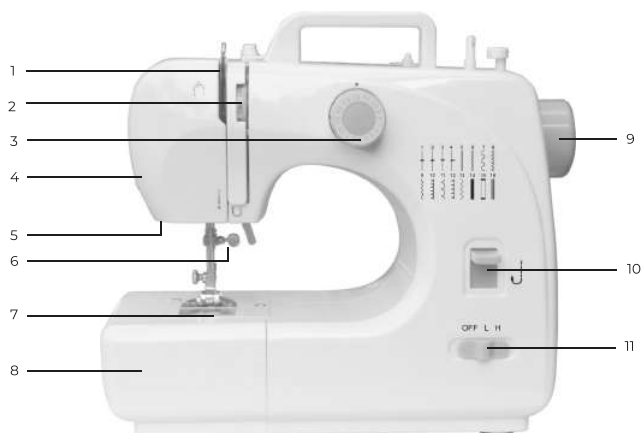

- 1 Leva tirafili
- 2 Selettore della tensione del filo superiore
- 3 Selettore del tipo di punto
- 4 Taglia-filo
- 5 Lampada per cucire
- 6 Vite per stringere l'ago
- 7 Bobina inferiore
- 8 Vano accessori
- 9 Volantino
- 10 Pulsante di retromarcia
- 11 Interruttore di accensione e di velocità

Vista del retro



- 1 Asse dell'annaspatoio di bobine
- 2 Tappo della scatola bobina
- 3 Entrata del pedale
- 4 Disco di tensione della bobina
- 5 Leva di elevazione del piedino
- 6 Piedino
- 7 Entrata di corrente

Come usare il pedale e l'adattatore

1. Collegate il pedale inserendo la spina nella presa di alimentazione del pedale. Potrete quindi usare il pedale per accendere la macchina invece di usare l'interruttore manuale (interruttore di accensione e di velocità), ed è più facile e comodo.
2. Collegate la spina dell'adattatore alla presa di corrente nella parte posteriore della macchina e poi collegate la presa all'alimentazione principale di corrente.

Attenzione: assicuratevi che il pedale sia scollegato dalla macchina quando non la utilizzate, per evitare che la macchina da cucire possa azionarsi per errore.



Cambiare l'ago

Se l'ago si rompe, o se avete bisogno di un ago diverso per cucire un tipo di stoffa diversa, seguite i seguenti passi:

Attenzione: Per evitare che la macchina si accenda per errore, assicuratevi di spegnere l'interruttore, ritirate il pedale e scollegate l'adattatore

1. Girate il volantino per alzare l'ago fino alla sua posizione più alta. Sorreggete l'ago vecchio e allentate la vite per stringere l'ago. Ritirate l'ago usato e gettatelo in maniera adeguata. (Fig. 1)
2. Inserite l'ago nuovo nella vite con la parte piatta nella direzione corretta (verso dietro). Assicuratevi di introdurre l'ago completamente dentro la vite prima di stringere la vite dell'ago.
3. Stringete la vite per stringere l'ago.

Attenzione: La direzione dell'ago deve essere corretta, assicuratevi di stringere la vite per evitare che l'ago possa cadere.



Fig.1

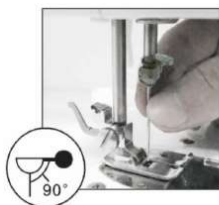

Fig.2

Inserire il filo superiore

1. Girate il volantino per alzare l'ago fino alla sua posizione più alta.
2. Mettete una bobina nell'asse della scatola bobina e tirate il filo.
3. Tirate il filo e portatelo attraverso il disco di tensione della bobina.
4. Guidate il filo attraverso la fessura e spingete fino alla leva tirafili cromata.
5. Passate il filo per il buco della leva tirafili cromata e tirate verso il basso in direzione dell'ago.
6. Passate il filo dal buco della sbarra dell'ago, dopo attraverso la cruna dell'ago da davanti fino a dietro e tirate il filo 10 cm verso la parte posteriore.

Attenzione: Quando si infila la macchina, ricordatevi sempre di spegnere l'apparecchio, di scollegarlo dalla corrente e togliere il pedale.



Cambiare il piedino

1. Togliere il piedino

Girate il volantino in senso anti-orario per alzare l'ago fino alla sua posizione più alta. Alzate la leva del piedino e premete la leva del sostegno o del piedino. Il piedino cadrà automaticamente dal sostegno. (Fig.3; Fig. 4)

2. Installare il piedino

Mettete il piedino sotto il sostegno dello stesso, abbassate la leva del piedino, premete il sostegno per regolare il piedino e alzate l'elevatore del piedino. (Fig. 5; Fig. 6)

Attenzione:

1. Per cambiare il piedino, ricordatevi di spegnere sempre l'apparecchio, di scollegarlo dalla corrente e togliere il pedale del piedino.
2. Quando cambiate il piedino, posizionate la macchina su una superficie stabile.
3. Fate attenzione a non mettere la mano o il dito sotto il piedino quando lo abbassate, o potreste ferirvi.



Fig.3



Fig.4



Fig.11



Fig.12



Fig.5



Fig.6



Fig.13



Fig.14

Cucire

1. Girate il volantino in senso anti-orario per alzare l'ago fino alla sua posizione più alta.
2. Alzate la leva del piedino e posizionate la stoffa che volete cucire sotto il piedino (Fig. 11).
3. Abbassate il piedino (Fig. 12).
4. Girate il selettore dei punti fino a selezionare quello desiderato.

Attenzione:

- Prima di cambiare il punto, ricordatevi di spegnere l'interruttore e girare il volantino per alzare l'ago al massimo affinché non si incastrino e si pieghino.
 - Non cambiare il punto mentre la macchina è in funzione, altrimenti l'ago o la macchina potrebbero danneggiarsi.
5. Girate il volantino diverse volte in senso anti-orario per assicurarsi che i punti non si blocchino.
 6. Spostate l'interruttore di accensione alla posizione di velocità Lenta o Rapida e la macchina inizierà a cucire automaticamente. Per i principianti, consigliamo di usare la velocità lenta (Fig. 13).
 7. Quando finite di cucire, spegnete l'interruttore, scollegate l'adattatore, girate il volantino per alzare l'ago alla sua altezza massima, sollevate il piedino, ritirate gentilmente la stoffa dalla macchina e tagliate il filo con il taglia-fili (Fig. 14).

Consigli d'uso:

Se non riuscite a togliere la stoffa, girate il volantino e tirate attentamente la stoffa.

Se il filo si è attorcigliato o bloccato, girate il volantino e tirate gentilmente il filo per liberarlo. Il meccanismo della bobina inferiore è un pezzo più preciso; se non si usa correttamente, potrebbe danneggiarsi. Non tiratela con le dita né con alcun arnese.

Caratteristiche

1. Selezione del punto

Girate il selettore dei punti fino a selezionare il punto desiderato tra i 16 punti disponibili.

Attenzione:

- Prima di cambiare il punto, ricordatevi di spegnere l'interruttore e girare il volantino per alzare l'ago al massimo affinché non si incastri e si pieghi.
- Non cambiare il punto mentre la macchina è in funzione, altrimenti l'ago o la macchina potrebbero danneggiarsi.

2. Punto al rovescio

Con la macchina in funzione, spingete e tenete premuto il tasto di punto al rovescio quando ne avete bisogno; quando lasciate il tasto, la macchina tornerà al punto normale.

3. Configurare la velocità del cucito

Spostate l'interruttore di accensione alla posizione «L» o «H».

L: Velocità lenta

H: Velocità rapida

4. Lampada per cucire

Se avete bisogno di più luce, premete l'interruttore della lampada per accendere la luce. Per spegnerla, premete di nuovo l'interruttore.

5. Taglia-filo

La macchina è fornita di un taglia-filo nel centro nella parte laterale sinistra, serve per tagliare il filo dopo aver cucito o avvolto il filo.

6. Cucire maniche

Questa macchina da cucire è progettata per cucire maniche o qualsiasi apertura stretta in un capo d'abbigliamento. Estraiete il vano accessori e posizionate il capo d'abbigliamento sopra il braccio libero se volete cucire una manica.

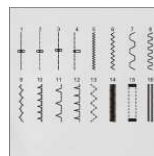

7. Manuale per le asole

- Posizionate la stoffa sotto il piedino e abbassate il piedino fino alla stoffa nella quale volete cucire l'asola, e poi scegliete il punto 15.
- Accendete l'interruttore e cucite 5-6 punti a velocità lenta, poi spegnete l'interruttore (Fig.15).
- Scegliete il punto 16, accendete l'interruttore e cucite nella stoffa la lunghezza appropriata, poi spegnete l'interruttore. Provate a mantenere i punti in una linea retta (Fig. 16).
- Scegliete il punto 15, accendete l'interruttore e cucite 5-6 punti a velocità lenta, poi spegnete l'interruttore (Fig. 17).
- Alzate il piedino, girate la tela di 180° (Fig. 18).
- Scegliete il punto 16, accendete l'interruttore e cucite finché l'asola sia completamente cucita. (Fig. 19).

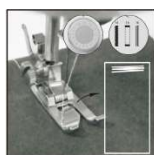

Fig. 15



Fig. 16

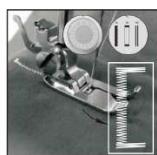

Fig. 17

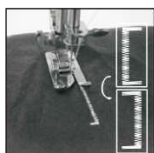

Fig. 18

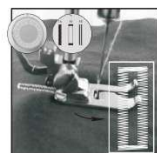

Fig. 19

8. Vano accessori

Questo è un vano aggiuntivo per conservare gli accessori. Potete usarlo per conservare rocchetti, aghi, ecc.



Avvolgimento della bobina

1. Posizionate un rocchetto di filo nella vite del rocchetto (Fig.20).
2. Guidate il filo attraverso il disco di tensione della bobina nella parte superiore della macchina. (Fig. 21)
3. Mettete la bobina nella vite della bobina, avvolgete il filo diverse volte in senso orario attorno alla bobina. (Fig. 22)
4. Spingete la bobina verso sinistra. (Fig. 23)
5. Accendete la macchina per cominciare ad avvolgere (Fig.24)
6. Spegnete la macchina per smettere di avvolgere quando ha finito di avvolgere la quantità di filo desiderata nella bobina.
7. Allontanate la bobina dal tappo della scatola bobina, estraete la bobina dalla vite e tagliate il filo. (Fig. 25)

Attenzione:

Durante l'avvolgimento della bobina, non deve esserci filo nell'ago né nella leva tirafili. Ritirate il filo prima di avvolgere la bobina. Prima di avvolgere la bobina, sollevate il piedino.



Fig. 20

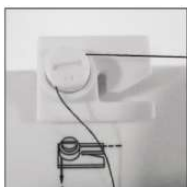

Fig. 21



Fig. 22



Fig. 23



Fig. 24



Fig. 25

Regolazione dei punti

1. Come viene mostrato nella figura A, il cucito normale ha un punto superiore e inferiore uniforme, né troppo stretto né troppo allentato.

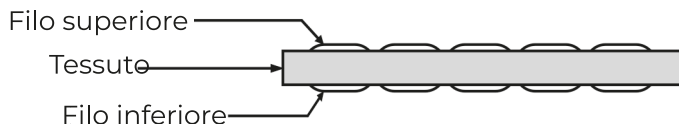

Fig. A

2. Se il filo inferiore è una linea retta (Fig. B), vuol dire che il filo superiore è troppo lento. Girate il selettore di tensione del filo a un numero superiore per aumentare la tensione affinché il punto torni alla normalità.



Fig. B

3. Se il filo superiore è una linea retta (Fig. C), vuol dire che il filo superiore è troppo teso. Girate il selettore di tensione del filo a un numero inferiore per ridurre la tensione affinché il punto torni alla normalità.

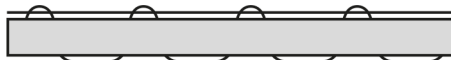

Fig. C

Stoffe adatte per cucire

Presentazione del cucito	Tessuto	Cotone/ Lino	Seta/Lana	Poliestere	Elastico
Normale		✓	✓	✓	△
Spesso		✓	✓	✓	△
Fino		✓	×	×	×
Duro		✓	✓	✓	△
Morbido		×	×	×	×

Cucito:

- ✓ significa facile da cucire
- x: significa difficile da cucire
- △: significa che si cuce con fluidità

Nota:

1. Definizione dello spessore della stoffa:

- Fina (stoffa): Due strati di stoffa con uno spessore di < 0,35 mm;
- Spessa (stoffa): Due strati di stoffa con uno spessore di > 0,8mm;
- Normale (stoffa): Due strati di stoffa con uno spessore di ≥ 0,35 mm e ≤ 0,8 mm.

2. Definizione di stoffa elastica:

Se una stoffa di dimensioni 100 mm x 30 mm, si stira fino a 106 mm o oltre, con 0,5 kg di tensione applicata, la stoffa si definisce elastica; in caso contrario, non è elastica.

3. Stoffa dura:

come stoffa jeans, canovaccio fino, ecc.

4. Stoffa morbida:

come asciugamano, strofinaccio, ecc.

Piedini Applicabili

Tipo di piedini	immagine	Gamma d'uso	Funzione di questo piedino
Piedino orlatore		Tipi di punto 1 a 16	Cuce punti in maniera professionale, lungo il bordo della stoffa per cucire gli orli. Il piedino con la placca di guida si utilizza per allineare l'orlo e cucirlo facilmente.
Piedino di patchwork		Tipo di punto 1	Tiene il piedino nella posizione appropriata affinché l'ago si mantenga a 0,6 cm. Può cucire facilmente una linea retta nel bordo della stoffa a 1/4 per ottenere un punto quilt professionale
Piedino di punto invisibile		Tipi di punto 1 a 16	Con la guida regolabile del piedino di punto invisibile, si può fare un orlo invisibile in diverse stoffe, come quella di pantaloni, gonne, tende, ecc.
Piedino orlatore		Tipi di punto 1 a 16	Si usa per fare un orlo piatto di 5 mm di piegatura tripla della stoffa che si può avvolgere in un orlo piccolo triplo, per lavorare il bordo di alcune stoffe
Piedino a rullo		Tipi di punto 1 a 16	Si usa per pelle, pelle sintetica, stoffa jeans, ed è molto utile per cucire camicia o pelle nelle stoffe difficili
Piedino per cucire bottoni		Tipo di punto 5	Si usa per cucire bottoni di due o quattro buchi, i bottoni si possono togliere facilmente. Per impedire ai bottoni di muoversi mentre si cuce.

Nota:

Scegliete il piedino in base al tipo di cucito che vi serve per la stoffa in questione.

Attenzione:

Usate solamente i piedini menzionati.

Risoluzione dei problemi

ProblemaC	ausa	Soluzione
Non c'è elettricità o funziona lentamente	L'adattatore di corrente non è collegato bene.	Collegate bene l'adattatore. Cambiatelo con un adattatore nuovo.
Salto di punti	La cruna dell'ago non è centrata.	Ritirate l'ago e inseritelo di nuovo con la parte piatta verso il dietro.
	L'ago è piegatoR	itirate e inserite un ago nuovo.
	Il piedino è troppo allentato	Stringete il piedino seguendo le istruzioni di installazione menzionate prima.
Il filo della bobina non si tende	Il filo inferiore si è consumato.	Sostituite con una bobina nuova.
	L'ago è infilato male.	Inserite di nuovo l'ago, assicurandovi che sia infilato da davanti a dietro.
Il filo si rompe continuamente	Il filo è bloccato dalla bobina inferiore	Inserite correttamente il filo superiore e il filo inferiore seguendo di nuovo le istruzioni di prima.
	La scanalatura corta dell'ago è	Ritirate e inserite un ago nuovo.
	Il gambo dell'ago non si incastra nell'estremità superiore	Inserite l'ago correttamente
	Il selettore punti, il guidafile o la sbarra di tensione del filo sono duri	Pulitelo con carta vetrata fina.
Punti troppo allentati o irregolari	Il filo è bloccato dal rocchetto della bobina superiore	Estraete la vite del fermarocchetto e fate in modo che la bobina o il filo si girino gentilmente
	Il filo superiore è troppo allentato o stretto	Regolate il selettore di tensione del filo affinché i punti si cuciano uniformemente.
	L'ago è piegatoR	itirate e inserite un ago nuovo.
	Infilato in modo	Rivedete e infilate di nuovo

L'ago si rompe	Il piedino o l'ago sono allentati	Ritirate l'ago e inseritene uno nuovo, E stringete saldamente il piedino e l'ago
	Mentre cucite, tirate con forza la stoffa	Ritirate l'ago, inseritene uno nuovo e stringetelo saldamente. Poi, infilate di nuovo.
	Quando iniziate a cucire, l'ago non arriva fino alla	Ritirate l'ago e inseritene uno nuovo, stringetelo con forza, infilate di nuovo, girate il volantino per abbassare l'ago fino alla stoffa, e iniziate a cucire.
	L'ago è nella stoffa quando si regola il selettore di tipo di	Ritirate l'ago e inseritene uno nuovo e stringetelo con forza.

Politica di garanzia

Questo prodotto è garantito per 2 anni dalla data di acquisto. Quando hai un problema che non puoi risolvere, devi accedere al sito www.prixton.com e fare clic sull'opzione di contatto per inviarci il tuo modulo di assistenza.

Le caratteristiche tecniche ed elettriche qui riportate corrispondono alle unità tipiche e possono essere modificate senza preavviso per migliorare le qualità del dispositivo.

Dichiarazione di conformità UE semplificata

Con la presente, La Trastienda Digital SL come proprietaria del marchio commerciale Prixton, situata presso Avenida Cervantes 49, módulo 25, Basauri 48970, Bizkaia, dichiara che il tipo di apparecchiatura radioelettrica che si mostra qui di seguito:

MARCA	MODELLO	DESCRIZIONE	CATEGORIA
PRIXTON	P120	SEWING MACHINE	HOME

È conforme alla Direttiva 2014/53/UE del Parlamento Europeo e della commissione del 16 aprile 2014.

Il testo completo della dichiarazione di conformità UE è disponibile a questo indirizzo web: www.prixton.com

LA TRASTIENDA DIGITAL

WICHTIGE SICHERHEITSHINWEISE:

Schalten Sie das Gerät immer aus, entfernen Sie es vom Stromnetz und entfernen Sie das Fußpedal, wenn Sie

Die Nadel austauschen

Die Nadel einfädeln

Die untere Spule auswechseln

Jegliche Teile auswechseln

Die Maschine reinigen

Nach jedem Benutzen

Diese Maschine ist kein Spielzeug.

Kinder sollten Sie nur unter Aufsicht eines Erwachsenen benutzen.

Betätigen Sie die Maschine nicht, wenn ein Faden in der Nadel ist, sich aber kein Stoff in der

Maschine befindet. Ansonsten könnte die Maschine beschädigt werden.

Verwenden Sie die Maschine nicht im Freien.

Wenn die Maschine nicht benutzt wird, stellen Sie sicher, dass sie ausgeschaltet und vom Stromnetz getrennt ist und entfernen Sie das Fußpedal.

Bewahren Sie die Maschine an einem trockenen und belüfteten Ort auf.







9. Nehmen Sie die Maschine nicht auseinander, außer, Sie sind ein entsprechender Facharbeiter.

Betätigen Sie die Maschine nicht, wenn sie beschädigt ist oder nicht korrekt funktioniert. Geben Sie sie an einen autorisierten Händler zurück.

Lassen Sie die Maschine während dem Betrieb nicht unbeaufsichtigt.

Greifen Sie während dem Betrieb der Maschine niemals an die Nadel, an das Handrad an das Spannungsrad des oberen Fadens oder an das Musterauswahlrad.

ZUBEHÖR

Fußpedal	x 1	
Fadenspule	x 2	
Spule	x 2	
Nadeleinfädler	x 1	
Nadel (#14)	x 1	
Adapter	x 1	

NAME DER TEILE

Vorderansicht

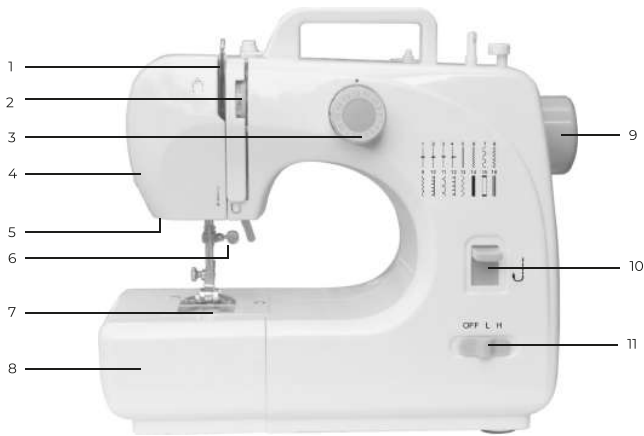

1. Fadengeber
2. Spannungsrade des oberen Fadens
3. Musterauswahlrad
4. Fadenabschneider
5. Licht
6. Nadelbefestigungsschraube
7. Untere Spule
8. Schubfach
9. Handrad
10. Rückwärtsnähstaste
11. Ausschalt- und Geschwindigkeitsschalter

Rückansicht



1. Spuler-Nadel
2. Spuler-Stopp
3. Fußpedal-Input
4. Spuler-Spannungsrade
5. Nähfußheber
6. Nähfuß-Input
7. Aktuelle Eingabe

VERWENDEN DES FUSSPEDALS UND ADAPTERS

1. Verbinden Sie das Fußpedal, indem Sie den Stecker in die entsprechende Öffnung am Fußpedal stecken. Nun können Sie ganz bequem das Fußpedal anstatt des Handschalters verwenden, um die Maschine anzuschalten (Schalter zum Ausschalten und Regulieren der Geschwindigkeit).

2. Verbinden Sie den Stecker des Adapters in die DC-Input-Öffnung hinten an der Maschine und verbinden Sie den Stecker mit dem Stromanschluss.

Vorsicht: stellen Sie sicher, dass das Fußpedal nicht mit der Maschine verbunden ist, wenn Sie sie nicht benutzen, damit diese sich nicht ausversehen einschaltet.



NADEL ERSETZEN

Wenn die Nadel bricht oder wenn Sie eine andere Nadel für den jeweiligen Stoff benötigen, befolgen Sie die folgenden Schritte:

VORSICHT: Um Unfälle zu vermeiden, sollte sich die Maschine ausversehen einschalten, stellen Sie sicher, dass die Maschine ausgeschaltet ist, entfernen Sie das Fußpedal und den Adapterstecker.

1. Drehen Sie das Handrad, um die Nadel in ihre höchste Position zu bringen. Halten Sie die alten Nadeln

und lockern Sie die Nadelklemmschraube. Entfernen Sie die alte Nadel und entsorgen Sie sie vorschriftsmäßig. (Abbildung 1)

2. Fügen Sie die neue Nadel in die Klemme, mit der flachen Seite in der richtigen Richtung (nach hinten). Stellen Sie sicher, dass Sie die Nadel komplett in die Klemme drücken, bevor Sie die Nadelklemmschraube festziehen.

Ziehen Sie die Nadelklemmschraube fest.

VORSICHT: Die Ausrichtung der Nadel muss korrekt und die Schraube fest angezogen sein, um zu vermeiden, dass sich die Nadel ausversehen löst.



Fig.1



Fig.2

Einfädeln des oberen Fadens

1. Drehen Sie das Handrad, um die Nadel in ihre höchste Position zu bringen.
2. Setzen Sie eine Spule auf die Garnspindel, setzen Sie den Decker auf die Spindel und ziehen Sie den Faden heraus.
3. Ziehen Sie an dem Faden und lassen Sie ihn durch das Aufspulspannrad gleiten.
4. Führen Sie den Faden durch den Schlitz und ziehen Sie ihn nach oben Richtung des verchromten Fadengebers.
5. Führen Sie den Faden durch dessen Öffnung und ziehen Sie ihn fest in Richtung der Nadel.
6. Führen Sie den Faden durch die Öffnung des Nadelhalters, dann durch das Nadelöhr von vorne nach hinten und ziehen Sie 10 cm nach hinten.



NÄHFUSS ERSETZEN

1. Entfernen des Nähfußes

Drehen Sie das Handrad entgegen des Uhrzeigersinns, um die Nadel ganz anzuheben. Heben Sie den Nähfußheber an und drücken Sie den Sicherungshebel. Der Nähfuß fällt automatisch aus der Verriegelung. (Abbildung 3, Abbildung 4).

1. Installieren des Nähfußes

Legen Sie den Nähfuß unter die Verriegelung, senken Sie den Nähfußheber, drücken Sie den Sicherungshebel und heben Sie den Heber an. (Abbildung 5, Abbildung 6).

VORSICHT:

Schalten Sie das Gerät immer aus, trennen Sie es vom Stromnetz und entfernen Sie das Fußpedal, wenn Sie den Nähfuß austauschen.

Stellen Sie ebenfalls sicher, dass die Maschine auf einer stabilen Oberfläche steht.

Halten Sie Ihre Hand oder Finger nicht unter den Nähfuß, wenn Sie diesen senken, um Verletzungen zu vermeiden.



Fig.3



Fig.4



Fig.11

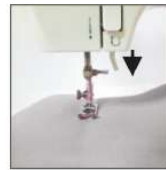

Fig.12



Fig.5



Fig.6



Fig.13



Fig.14

NÄHEN

1. Drehen Sie das Handrad entgegen des Uhrzeigersinns, um die Nadel ganz anzuheben.
2. Heben Sie den Nähfußheber an und legen Sie den Stoff unter den Nähfuß (Abbildung 11).
3. Senken Sie den Nähfuß (Abbildung 12).
4. Drehen Sie das Musterauswahlrad, um das gewünschte Stickmuster zu wählen.

VORSICHT:

Schalten Sie die Maschine aus, bevor Sie das Stickmuster wählen und drehen Sie das Handrad, um die Nadel ganz nach oben zu heben. Das Stickmuster kann nicht geändert werden, während die Maschine in Betrieb ist, ansonsten kann die Nadel und/oder die Maschine beschädigt werden.

5. Drehen Sie das Handrad mehrmals entgegen des Uhrzeigersinns, um sicherzustellen, dass die Stiche nicht blockiert werden.
6. Stellen Sie den Einschaltknopf auf hohe oder niedrige Geschwindigkeit (H oder L) und die Maschine fängt automatisch mit dem Nähen an. Wir empfehlen die niedrige Geschwindigkeit für Anfänger (Abbildung 13).
7. Schalten Sie nach dem Nähen die Maschine aus, entfernen Sie den Adapter, drehen Sie das Handrad, um die Nadel ganz hochzuheben, heben Sie den Nähfuß und entfernen Sie den Stoff von der Nähmaschine, schneiden Sie anschließend den Faden mit Hilfe des Fadenabschneiders. (Abbildung 14).

TIPPS:

Drehen Sie bitte das Handrad, wenn sich der Stoff nur schwer entfernen lässt, und ziehen Sie leicht an dem Stoff. Wenn der Faden verwickelt oder blockiert ist, drehen Sie bitte das Handrad und ziehen Sie gleichzeitig an dem Faden, um ihn zu lösen. Der Spulmechanismus ist ein präzises Bestandteil der Maschine und unangebrachte Bewegungen können es beschädigen. Drücken oder ziehen Sie bitte nicht mit den Fingern an der Spule.

FUNKTIONEN

1. Auswahl des Stichmusters

Drehen Sie das Stichmusterrad, um aus 16 verschiedenen Stichmustern auszuwählen.

VORSICHT:

Schalten Sie die Maschine aus, bevor Sie das Stichmuster wählen und drehen Sie das Handrad, um die Nadel ganz nach oben zu heben.

Das Stichmuster kann nicht geändert werden, während die Maschine in Betrieb ist, ansonsten kann die Nadel und/oder die Maschine beschädigt werden.

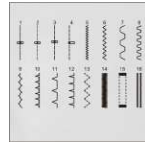

2. Rückwärtsnähen

Halten Sie den Knopf für das Rückwärtsnähen gedrückt, während die Maschine in Betrieb ist. Wenn Sie ihn loslassen, näht die Maschine wieder normal.



3. Einstellen der Nähgeschwindigkeit

Schieben Sie den Einschaltknopf auf „L“ oder „H“.

L: Langsam (Low)

H: Schnell (High)



4. Arbeitslicht

Wenn Sie mehr Licht benötigen, schalten Sie den Lichtschalter ein („ON“). Betätigen Sie den Schalter erneut, um das Licht auszuschalten („OFF“).



5. Fadenabschneider

Die Maschine hat einen Fadenabschneider in der linken Mitte, um den Faden nach dem Nähen oder Aufspulen abzuschneiden.



6. Nähen von Ärmeln

Mit dieser Nähmaschine können Ärmel oder andere kleine Öffnungen genäht werden. Ziehen Sie das Fach heraus und legen Sie das Kleidungsstück über den Näharm, wenn Sie Ärmel nähen möchten.



7. Manuelles Knopfloch

Legen Sie den Stoff unter den Nähfuß und bewegen Sie diesen nach unten auf den Stoff, wo Sie das Knopfloch nähen möchten, und wählen Sie den 15. Stich.

Schalten Sie die Maschine ein und nähen Sie 5-6 Stiche bei niedriger Geschwindigkeit, schalten Sie die Maschine anschließend aus (Abbildung 15).

Wählen Sie den 16. Stich, schalten Sie die Maschine ein und nähen Sie den Stoff in angemessener Länge. Schalten Sie die Maschine anschließend aus. Versuchen Sie, den genähten Stich in einer geraden Linie zu halten (Abbildung 16).

Wählen Sie den 15. Stich, schalten Sie die Maschine ein und nähen Sie 5-6 Stiche bei niedriger Geschwindigkeit, schalten Sie die Maschine anschließend aus (Abbildung 17).

Heben Sie den Nähfuß an und drehen Sie den Stoff um 180° (Abbildung 18).

Wählen Sie den Stich 16, schalten Sie die Maschine ein und nähen Sie, bis das Knopfloch fertig ist. (Abbildung 19).

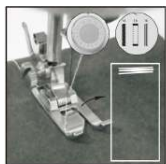

Fig. 15

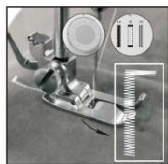

Fig. 16

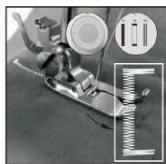

Fig. 17

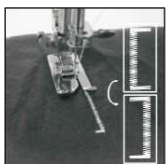

Fig. 18

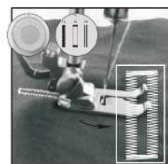

Fig. 19

8. Zubehörfach

Dies ist ein Fach, das sich ausziehen lässt und in dem Sie Ersatzspulen, Nadeln etc. aufbewahren können.



AUFSPULEN

Setzen Sie eine Fadenspule in den Garnrollenstift (Abbildung 20)

Führen Sie den Faden durch das Spannungsrad an der oberen Seite der Maschine. (Abbildung 21)

Setzen Sie die Spule auf den Spulenbolzen, spulen Sie im Uhrzeigersinn auf. (Abbildung 22)

Drücken Sie die Spule nach links. (Abbildung 23)

Schalten Sie die Maschine ein, um mit dem Aufspulen zu beginnen (Abbildung 24).

Schalten Sie die Maschine aus, wenn Sie genügend Faden aufgespult haben.

Drücken Sie die Spule von dem Aufspulstopp weg, entfernen Sie die Spule und schneiden Sie den Faden ab. (Abbildung 25)

VORSICHT:

Während dem Aufspulen darf sich kein Faden in der Nadel befinden. Entfernen Sie den Faden vor dem Aufspulen.

Heben Sie vor dem Aufspulen den Nähfuß an.

GEEIGNETE STOFFE

Stoff Präsentation / Nähen / Stoffspezifikation	Baumwolle / Leinen	Seide / Wolle	Polyester	Elastischer Stoff
Regulär	✓	✓	✓	△
Dick	✓	✓	✓	△
Dünn	✓	×	×	×
Hart	✓	✓	✓	△
Weich	×	×	×	×

Näh-effektiv:

- ✓ :bedeutet einfach zu nähen
- x :bedeutet schwer zu nähen
- △ :bedeutet nicht leicht zu nähen

Hinweis:

1. Die Definition der Stoffdicke:

- Dünn (Stoff): Zwei Lagen der Stoffdicke < 0.35 mm;
- Dick (Stoff): Zwei Lagen der Stoffdicke > 0.8 mm;
- + Regulär (Stoff): Zwei Lagen der Stoffdicke 0.35 mm und 0.8 mm.

2. Die Definition von elastischem Stoff:

Wenn der Stoff (Größe zwischen 100 mm x 30 mm) sich unter einer Spannkraft von 0.5 kg auf 106 mm oder mehr ausdehnt, wird er als elastisch definiert, andernfalls ist es ein nicht elastischer Stoff.







3. Harter Stoff:

z. B. Jeans, feiner Canvas, etc.

4. Weicher Stoff:

z. B. Handtuch, Staubtuch, etc.

GEEIGNETE NÄHFÜSSE

Nähfuß-Typ	Bild	Verwendung	Funktion dieses Nähfußstyps
Catcher-Nähfuß		Muster 1 bis 16	Zum Nähen von professionellen Catcher-Stichen an den Stoffrändern, zum Säumen. Nähfuß mit Stichplatte wird verwendet, für einen geraden Saum.
Patchwork-Nähfuß		Muster 1	Behält den Nähfuß unten, damit die Nadel bei 0.6 cm bleibt. Sie können ganz einfach eine gerade Linie an dem Stoffrand bei 1/4 nähen, für einen professionellen Steppstich.
Nähfuß zum Blindsäumen		Muster 1 bis 16	Ermöglicht das Blindsäumen bei verschiedenen Stoffen, z. B. Hosen, Hemden, Gardinensaum etc.
Nähfuß zum Kräuseln		Muster 1 bis 16	Für gekräuselte Säume (5 mm, 3 Falten), sowie für Bordüren
Leder-Rollnähfuß		Muster 1 bis 16	Sehr nützlich für Leder, Kunstleder und Jeans.
Knopf-Nähfuß		Muster 5	Zum Nähen von zwei oder vier Knöpfen, kann Knöpfe einfach herunterdrücken, damit sich diese beim Nähen nicht bewegen.

Hinweis:

Wählen Sie den entsprechenden Nähfuß basierend auf dem Nähen des Stoffs.

VORSICHT: Verwenden Sie keine anderen als die oben genannten Nähfüße.

HANDBUCH ZUR FEHLERBEHEBUNG

Problem	Ursache	Lösung
Kein Strom oder die Maschine läuft langsam	Der Stromstecker wurde nicht korrekt eingesteckt.	Stecken Sie ihn richtig ein. Ersetzen Sie ihn durch einen neuen Adapter.
Stiche werden übersprungen	Nadelöhr befindet sich nicht mittig.	Entfernen Sie die Nadel und setzen Sie sie erneut ein, mit der flachen Seite der Nadel nach hinten.
	Verbogene Nadel	Entfernen Sie die Nadel und setzen Sie eine neue ein.
	Nähfuß zu lose	Straffen Sie den Nähfuß gemäß den oben erwähnten Anleitungen.
Spulenfaden kann nicht aufgezogen werden	Der untere Faden wurde aufgebraucht	Mit einem neuen Spulenfaden ersetzen.
	Nadel wurde nicht korrekt eingefädelt	Fädeln Sie die Nadel erneut ein und stellen Sie dabei sicher, dass sie von vorne nach hinten eingefädelt wird.
Faden reißt weiterhin	Der Faden wird von der unteren Spule blockiert	Fädeln Sie den oberen und unteren Faden korrekt ein, gemäß der oben erwähnten Anleitung.
	Hohlkehle der Nadel zu uneben	Entfernen Sie die Nadel und setzen Sie eine neue ein.
	Nadelschaft befindet sich nicht am oberen Ende	Fügen Sie die Nadel korrekt ein
	Fadenspannungsrad, Fadenführer oder Fadenabziehstange ist uneben	Polieren Sie es mit feinem Sandpapier
Stiche zu lose oder uneben	Faden von oberer Fadenspule blockiert	Ziehen Sie den Garnrollenstift heraus und sorgen Sie dafür, dass die Spule oder der Faden glatt läuft
	Oberer Faden zu lose oder zu straff	Passen Sie das Fadenspannungsrad an und sorgen Sie dafür, dass die Stiche gleichmäßig genäht werden.
	Verbogene Nadel	Entfernen Sie die Nadel und setzen Sie eine neue ein.
	Einfädeln nicht korrekt	Überprüfen und neu einfädeln

Nadel bricht	Nähfuß und/oder Nadel Lose	Entfernen und neue Nadel einsetzen, und Nähfuß und Nadel fest ziehen
	Ziehen Sie den Stoff beim Nähen kraftvoll	Nadel entfernen, neue Nadel einsetzen und fest ziehen. Danach mit dem Nähen fortfahren.
	Nadel sticht beim Nähen nicht in den Stoff	Nadel entfernen und neue Nadel einsetzen und fest ziehen, erneut spulen, das Handrad drehen, damit die Nadel an den Stoff gelangt und mit dem Nähen erneut beginnen
	Die Nadel befindet sich im Stoff, wenn das Muster- Auswahlrad angepasst wird	Nadel entfernen, neue Nadel einsetzen und fest ziehen.

Garantiepolitik

Für dieses Produkt gilt eine Garantie von 2 Jahren ab Kaufdatum. Wenn Sie ein Problem haben, das nicht gelöst werden kann, müssen Sie auf das Internet www.prixton.com zugreifen und auf die Kontaktoption klicken, um uns Ihr Unterstützungsformular zu senden. Die elektrischen und technischen Eigenschaften, die hier genannt wurden, entsprechen typischen Geräten und können ohne Vorankündigung geändert werden, um ein besseres Gerät anzubieten.

Vereinfachte EU-einverständniserklärung

La Trastienda Digital SL als Inhaber der Handelsmarke Prixton, mit dem Standort Avenida Cervantes 49, módulo 25, Basauri 48970, Bizkaia, erklärt hiermit, dass das im Folgenden detaillierte radioelektrische Gerät:

MARKE	MODEL	BESCHREIBUNG	KATEGORIE
PRIXTON	P120	SEWING MACHINE	HOME

der EU-Richtlinie 2014/53/UE des Europaparlaments und –rats vom 16. April 2014 entspricht.

Der komplette Text der EU-Einverständniserklärung kann unter dem folgenden Link abgerufen werden:
www.prixton.com

LA TRASTIENDA DIGITAL

INSTRUÇÕES IMPORTANTES DE SEGURANÇA

1. Desligue sempre o dispositivo, desligue da alimentação elétrica e retire o pedal quando:
 - estiver a mudar a agulha
 - estiver a colocar a linha na agulha
 - estiver a mudar a bobina de baixo
 - estiver a mudar qualquer peça
 - estiver a limpar a máquina
 - após qualquer utilização
2. Esta máquina não é nenhum brinquedo.
3. As crianças apenas a devem usar com a supervisão de um adulto.
4. Nunca coloque a máquina em funcionamento quando houver linha na agulha, mas não exista tecido na máquina.
Se o fizer poderá danificar a máquina.
5. Não utilize a máquina no exterior.
6. Sempre que a máquina de costura não estiver a ser utilizada, assegure-se de que esta está desligada, desligue a ficha da alimentação elétrica e retire o pedal.
7. Mantenha a máquina num local fresco e ventilado.
8. Não desmonte a máquina a menos que isto seja realizado por um profissional.
9. Não utilize o dispositivo quando este estiver danificado ou avariado, devolva o aparelho ao agente de assistência técnica autorizado ou ao vendedor.
10. Nunca deixe o dispositivo sem vigilância durante a sua utilização.
11. Mantenha sempre as mãos afastadas da agulha, do volante, do seletor de tensão da linha superior e do seletor de escolha de padrões quando o dispositivo estiver a funcionar.

ACESSÓRIOS

Pedal	x 1	
Carretel de linha	x 2	
Bobina	x 2	
Passador de linha	x 1	
Agulha (#14)	x 1	
Adaptador	x 1	

NOME DAS PEÇAS

Vista frontal

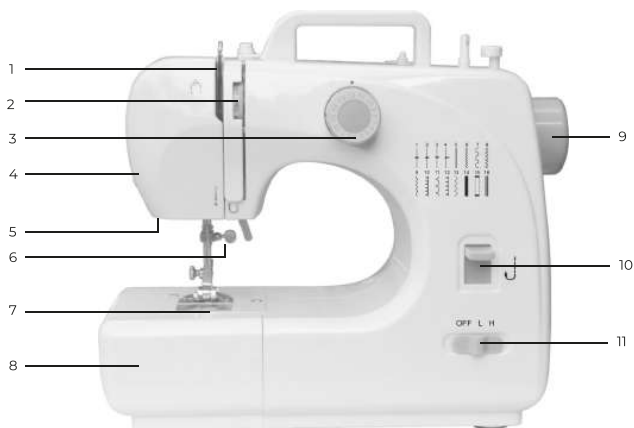

1. Alavanca tira linhas
2. Regulador de tensão da linha superior
3. Seletor de escolha de padrões
4. Corta linhas
5. Lâmpada de costura
6. Parafuso de fixação de agulha
7. Bobina inferior
8. Gaveta de acessórios
9. Volante
10. Botão de inversão
11. Botão de desligar e de velocidade

Vista traseira



1. Eixo do bobinador
2. Topo do bobinador
3. Entrada do pedal
4. Disco de tensão do bobinador
5. Elevador de calcador
6. Calcador
7. Entrada de alimentação DC

USAR O PEDAL E O ADAPTADOR

1. Ligue o pedal inserindo a ficha na tomada de entrada do pedal. De seguida pode usar o pedal para ligar a máquina em vez de usar o interruptor manual (Desligar e interruptor de velocidade), para que seja mais fácil e conveniente.

2. Ligue o conector do adaptador à tomada elétrica (CC) na parte de traseira da máquina e ligue a ficha à fonte de alimentação principal.

Cuidado: certifique-se de que o pedal está desligado da máquina quando não o estiver a utilizar, isto para evitar que a máquina de costura não arranque acidentalmente.



SUBSTITUIÇÃO DA AGULHA

Se a agulha partir, ou precisar de uma agulha diferente para costurar um tipo diferente de tecido, siga estes passos:

ATENÇÃO: Para evitar ferimentos no arranque acidental da máquina, certifique-se de que desliga o interruptor, retira o pedal e a ficha do adaptador

1. Rode a roda manual para subir a agulha até ao seu ponto mais alto. Segure a agulha velha e solte o parafuso de fixação da agulha. Retire a agulha usada e descarte-a devidamente. (Fig. 1)

2. Insira a nova agulha na pinça com o lado plano apontado na direção correta (para trás). Certifique-se de empurrar a agulha completamente para dentro da pinça antes de apertar o parafuso de aperto da agulha.

3. Aperte o parafuso da pinça da agulha.

ATENÇÃO: A direção da agulha deve ser a correta, sendo que se deve certificar de que aperta o parafuso de aperto, para evitar que a agulha caia acidentalmente.



Fig.1



Fig.2

Enrolamento da linha superior

1. Rode a roda manual para subir a agulha até ao seu ponto mais alto.
 2. Coloque um carretel no fuso de linha, colocar a tampa do fuso de linha e de seguida puxe a linha para fora.
 3. Puxe a linha e deixe-a passar através do disco de tensão do bobinador.
 4. Guie a linha através da ranhura e puxa-a para cima em direção à alavanca de tomada cromada.
 5. Introduzir a linha através do orifício da alavanca cromada e puxar diretamente para baixo em direção à agulha.
 6. Passe a linha através do orifício no porta-agulhas e de seguida através do olho da agulha do lado da frente para trás e puxe 10 cm para trás.
- ATENÇÃO: Desligue sempre o dispositivo, desligue da alimentação elétrica e retire o pedal quando adicionar a linha à máquina.



SUBSTITUIÇÃO DO CALCADOR

1. Retirar o calcador

Rode a roda manual no sentido contrário ao dos ponteiros do relógio, para a sua posição mais alta. Levante o elevador do calcador e coloque o tecido que pretende coser por baixo do calcador (Fig. 11). O calcador irá sair automaticamente do mecanismo de bloqueio. (Fig. 3; Fig. 4)

2. Instalar o calcador

Colocar o calcador debaixo do dispositivo de bloqueio do calcador, baixar o elevador do calcador, pressionar o dispositivo de bloqueio do calcador para reiniciar o calcador e levantar o elevador do calcador. (Fig. 5; Fig. 6)

ATENÇÃO:

1. Desligue sempre o dispositivo, desligue da alimentação elétrica e retire o pedal quando substituir o calcador.
2. Quando substituir o calcador, coloque a máquina sobre uma superfície estável.
3. Para evitar lesões, quando pousar o calcador não coloque a mão ou os dedos debaixo do mesmo.



Fig.3



Fig.4



Fig.11



Fig.12



Fig.5



Fig.6



Fig.13



Fig.14

ENFIAR A LINHA NA MÁQUINA DE COSTURA

Substituir a bobina inferior.

1. Deslize a o botão da tampa da bobina para a direita e remova a tampa da bobina (Fig. 7).
2. Coloque a bobina nova no suporte, com a linha no sentido dos ponteiros do relógio. Deixe 10 cm de linha de fora (Fig. 8)
3. Segurar a ponta da linha superior com uma mão e rodar o volante no sentido contrário ao dos ponteiros do relógio com a outra mão, a linha da agulha vai agarrar a linha da bobina e puxá-la para cima através do furo por baixo da agulha (Fig. 9).
4. Substituir a cobertura da bobina e separar as duas linhas puxando-as para a parte de trás da máquina por baixo do calcador, deixando cerca de 15 cm pendurados (Fig. 10).

ATENÇÃO:

1. Desligue sempre o dispositivo, desligue da alimentação elétrica e retire o pedal quando substituir a bobina inferior.
2. Utilize bobinas de metal, caso contrário, o suporte magnético não pode esticar a linha e funcionar corretamente.

Costura:

1. Rode a roda manual no sentido contrário ao dos ponteiros do relógio, para a sua posição mais alta.
2. Levante o elevador do calcador e coloque o tecido que pretende coser por baixo do calcador (Fig. 11).
3. Baixe o calcador (Fig. 12)
4. Rode o seletor de escolha de padrões para selecionar o padrão de pontos pretendido.

ATENÇÃO:

- Antes de mudar o padrão dos pontos, por favor desligue o interruptor e rode o volante para levantar a agulha até ao fim de forma a que esta não fique presa e dobrada.
- Não é possível alterar o padrão dos pontos enquanto a máquina estiver em funcionamento; caso contrário, a agulha e/ou a máquina podem danificar-se.

5. Rode a roda manual no sentido contrário ao dos ponteiros do relógio várias vezes para se certificar de que não há encravamento de pontos.

6. Deslize o interruptor de alimentação para a velocidade Baixa ou Alta e a máquina irá começar automaticamente a coser. Para principiantes, é recomendada a velocidade reduzida.

7. Quando terminar de costurar, desligue o interruptor, o adaptador, rode o volante para levantar a agulha até cima, levante o calcador e de seguida retirar suavemente o tecido da máquina de costura e cortar a linha com o cortador de linhas.

CONSELHOS DE UTILIZAÇÃO:

Se tiver dificuldade em remover o tecido, rode o volante e depois puxe suavemente o tecido. Se a linha se tiver emaranhado ou encravado, gire o volante e puxe ligeiramente e ao mesmo tempo a linha para soltar a mesma. O mecanismo da bobina inferior é uma peça mais precisa, ações inadequadas podem danificá-la. Por favor, não a empurre ou puxe com os dedos ou com qualquer ferramenta.

FUNCIONALIDADES

7. Seleção de padrão de pontos

Rode o seletor de escolha de padrões para seleccionar o padrão de 16 pontos pretendido.

ATENÇÃO:

-Antes de mudar o padrão dos pontos, por favor desligue o interruptor e rode o volante para levantar a agulha até ao fim de forma a que esta não fique presa e dobrada.

-Não é possível alterar o padrão dos pontos enquanto a máquina estiver em funcionamento; caso contrário, a agulha e/ou a máquina podem danificar-se.

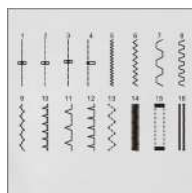

2. Costura invertida

Quando a máquina estiver a funcionar, pressionar e manter pressionado o botão de costura inversa quando desejar fazer uma costura inversa; quando soltar o botão, a máquina voltará a fazer a costura normal.



3. Configurar a velocidade de costura

Deslize o interruptor de alimentação para a posição «L» ou «H».

L: Velocidade reduzida

H: Alta velocidade



4. Luz de trabalho

Se for necessária mais luz, pressione o interruptor de luz para acender a luz.

Pressione novamente para a desligar.



5. Cortador de linhas

A máquina possui um cortador de linhas no lado central esquerdo da máquina, pode cortar a linha após a costura ou se a linha se enrolar.



6. Costurar mangas

Esta máquina de costura foi desenhada para costurar mangas ou qualquer outra abertura na peça de roupa. Puxe a gaveta e posicione a peça sobre o braço de costura se pretender coser as mangas.



7. Caseador manual

-Colocar o tecido debaixo do calcador e descer o calcador sobre o tecido onde necessita de coser a casa do botão, de seguida escolha o 15° ponto.

-Ligue o interruptor e cosa 5-6 pontos em velocidade reduzida, depois desligue o interruptor (Fig. 15).

- Escolha o 16° ponto, ligue o interruptor e cosa o tecido no comprimento adequado, depois desligue o interruptor.

-Tente manter o ponto de costura em linha reta (Fig. 16).

-Escolha o 15° ponto, ligue o interruptor e cosa 5-6 pontos em velocidade reduzida, depois desligue o interruptor (Fig. 17).

-Suba o calcador, rodando o tecido em 180° (Fig.18).

-Escolha o 16° ponto, ligue o interruptor e cosa até a casa do botão estar completamente cosida.

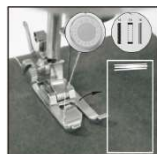

Fig. 15

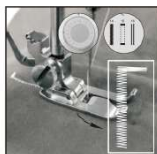

Fig. 16

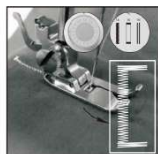

Fig. 17

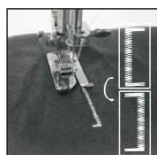

Fig. 18

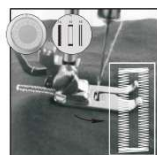

Fig. 19

8. Gaveta

Esta gaveta é um compartimento de armazenamento de acessórios, que pode ser deslizada para fora e onde pode armazenar bobinas sobressalentes, agulhas, etc. dentro da mesma.



ENROLAR A BOBINA

1. Coloque um carretel de linha no eixo do mesmo. (Fig. 20)
2. Guie a linha através da disco de tensão do bobinador na parte superior da máquina. (Fig. 21)
3. Colocar a bobina no eixo do bobinador, enrole a linha no sentido dos ponteiros do relógio em volta da bobina várias vezes. (Fig. 22)
4. Puxar a bobina para a esquerda. (Fig. 23)
5. Ligue a máquina para esta começar a enrolar (Fig. 24).
6. Desligue a máquina para parar o enrolamento após ter enrolado o volume de linha que desejava na bobina.
7. Empurrar a bobina afastando-a do topo do bobinador, retirar a bobina do eixo e cortar a linha. (Fig. 25)

ATENÇÃO: Durante o enrolamento da bobina, não deverá estar nenhuma linha na agulha/alavanca guia. Por favor, retire a linha antes de enrolar a bobina. Antes de enrolar a bobina, levante o calcador.



Fig. 20

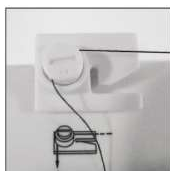

Fig. 21

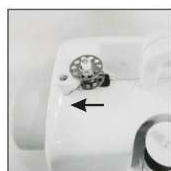

Fig. 22



Fig. 23



Fig. 24



Fig. 25

AJUSTAR OS PONTOS

1. Como apresentado na figura A, a costura normal deve ter a parte superior e inferior com a linha distribuída uniformemente, nem muito apertada nem muito solta.

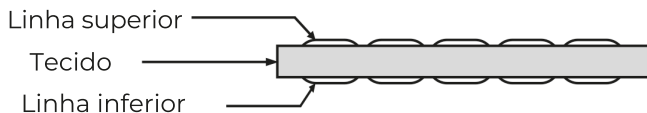

Fig. A

2. Se a linha inferior parecer uma linha reta (Fig. B), isto indica que a linha superior está muito solta. Por favor, rode o seletor de tensão da linha superior na direção do número superior para aumentar a pressão até a costura voltar ao normal.



Fig. B

3. Se a linha superior parecer uma linha reta (Fig. C), isto indica que a linha superior está muito tensa. Por favor, rode o seletor de tensão da linha superior na direção do número menor para reduzir a pressão até a costura voltar ao normal.



Fig. C

TECIDOS ADEQUADOS PARA COSTURA

Apresentação de costura	Pano	Algodão / linho	Seda / Lã	Polyester	Elástico
Regular	✓	✓	✓	△	
Grosso	✓	✓	✓	△	
Fino	✓	×	×	×	
Duro	✓	✓	✓	△	
Macio	×	×	×	×	

Eficácia da costura:

- √ :significa que é fácil de costurar
 x :significa que é difícil de costurar
 Δ :significa que não é macio para costurar

Nota:**1. A definição da espessura do tecido:**

Fino (tecido): Duas camadas da espessura de tecido < 0,35mm

Grosso (tecido): duas camadas da espessura de tecido > 0,8mm

Normal (tecido): duas camadas da espessura de tecido > 0,35mm e <0,8mm

2. A definição da elasticidade do tecido:

Se o tecido, cujo tamanho é "100mm x 30mm", se estende até 106mm ou mais sob 0,5KG de força de tensão, então o tecido é elástico por definição, caso contrário não é elástico.

3. Tecido duro:

tais como Calças de ganga, tela fina, etc.

4. Tecido macio:

tais como toalhas, panos do pó, etc.

CALCADOR APLICÁVEL

Tipo de calcador	imagem	Intervalo de utilização	Função deste tipo de calcador
Calcador apanhador		Padrão 1 a 16	Um calcador apanhador de costura cose profissionalmente ao longo do bordo de corte do tecido de forma a coser os bordos. O calcador com placa guia é usado para alinhar a orela e a orla para manter a suavidade de costura.
Pressa de retalhos		Padrão 1	Mantém a posição correta do calcador para manter a agulha em [1]0[2] 6cm. Pode coser facilmente uma linha reta na borda do tecido a [1]1[2]/4 para um ponto de acolchoamento profissional.
Calcador de bainha cega		Padrão 1 a 16	Através da guia de bainha cega ajustável, pode ser feita uma bainha cega numa diversidade de tecidos, tais como calças, saias, bainhas de cortinas, etc.
Calcador dobrador		Padrão 1 a 16	Utilizado para fazer uma dobra plana de 5 mm com prega tripla a partir da tela que se pode enrolar numa bainha pequena tripla, para trabalhar os bordos de alguns tecidos.
Calcador de rolos de couro		Padrão 1 a 16	Utilizado para couro, pele sintética, ganga e é muito útil para coser camurça e couro em tecidos complicados.
Calcador para coser botões		Padrão 5	Utilizado para coser botões de dois ou quatro furos, os botões podem ser retirados com facilidade para impedir que se desloquem enquanto se cose.

Nota:

Escolha o calcador adequado em função do tipo de costura que necessite para o tecido em questão.

ATENÇÃO:

Não utilize outros calcadores além daqueles mencionados acima.

GUIA DE RESOLUÇÃO DE PROBLEMAS

Problema	Motivo	Solução
Sem alimentação ou a máquina trabalha devagar	O adaptador de corrente não está ligado corretamente.	Ligar corretamente o adaptador. Substituir por um novo adaptador.
Pontos em falso	Buraco da agulha mal centrado	Retirar e voltar a colocar a agulha com a parte achatada da agulha para trás.
	Agulha dobrada	Retirar e voltar a colocar uma nova agulha.
	Calcador muito solto	Apertar o calcador de acordo com as instruções de instalação abaixo mencionadas.
Linha da bobina não pode ser seguida	A linha inferior foi gasta	Substituir por uma bobina nova.
	Agulha enfiada incorretamente	Apertar novamente a agulha, assegurando-se que a mesma é enfiada da frente para trás.
A linha está constantemente a partir	Linha bloqueada pela bobina inferior	Enrolar corretamente a linha superior e a linha inferior de novo de acordo com a instrução abaixo mencionada.
	Lenço da agulha demasiado irregular	Retirar e voltar a colocar uma nova agulha.
	Haste da agulha não acoplada na extremidade superior	Inserir a agulha corretamente
	O tensor da linha, a guia da linha ou a barra de levantamento da linha está(ão) irregular(es)	Polir com lixa fina
Pontos muito soltos ou irregulares	Linha bloqueada pelo carretel da bobina superior	Retire o eixo do carretel e faça com que a bobina ou a linha trabalhem suavemente
	Linha superior demasiado solta ou apertada	Ajustar o tensor da linha e fazer com que os pontos sejam costurados uniformemente.
	Agulha dobrada	Retirar e voltar a colocar uma nova agulha.
	Enrolamento da linha incorreto	Verificar e enrolar novamente
Agulha partiu	O calcador e/ou a agulha estão soltos	Retirar e voltar a colocar uma nova agulha, e fixar bem o calcador e a agulha
	Puxar o tecido com força quando estiver a costurar	Retirar e voltar a colocar uma nova agulha, e fixá-la bem. Depois disso, enrolar novamente a máquina.
	A agulha não estava encostada ao tecido quando se iniciou o processo de costura	Retirar e voltar a colocar uma nova agulha, e fixá-la novamente, rodar o volante para fazer baixar a agulha até ao tecido e, de seguida, começar a costurar.
	A agulha atravessou o tecido ao ajustar o botão de seleção de padrão	Retirar e voltar a colocar uma nova agulha, e fixá-la bem.

Política de garantia

Em cumprimento do estabelecido no Decreto-Lei n.º 84/2021

<https://dre.pt/dre/detalhe/decreto-lei/84-2021-172938301>, colocamos à disposição dos interessados toda a informação necessária para poder exercer todos os direitos de desistir de acordo com as normas contidas nesta lei, dando por cumpridos os requisitos que a lei exige ao vendedor no contrato de venda.

As características técnicas e eléctricas que aqui se indicam podem ser válidas para outras unidades semelhantes às nossas e poderão ser trocadas sem aviso prévio com o objetivo de oferecer um equipamento melhor.

Declaração De Conformidade Simplificada

Pela presente, a La Trastienda Digital SL, na qualidade de proprietária da marca comercial Prixton, com sede no Avenida Cervantes 49, módulo 25, Basauri 48970, Bizkaia, declara que o tipo de equipamento radioelétrico que de seguida se expõe:

MARCA	MODELO	DESCRIÇÃO	CATEGORIA
PRIXTON	PI20	SEWING MACHINE	HOME

Está em conformidade com a Diretiva 2014/53/UE do Parlamento Europeu e do Conselho de 16 de abril de 2014.







O texto completo da declaração UE de conformidade pode ser consultado no seguinte endereço Web:
www.prixton.com

LA TRASTIENDA DIGITAL

Belangrijke veiligheidsinstructies

1. Vergeet niet om het apparaat uit te schakelen, de stekker uit het stopcontact te trekken en het voetpedaal los te koppelen voordat u:
 - de naald vervangt
 - de naald inrijgt
 - de onderspoel vervangt
 - een onderdeel vervangt
 - de machine reinigt
 - het gebruik stopt
2. Deze machine is geen speelgoed.
3. Kinderen mogen het apparaat alleen gebruiken onder toezicht van een volwassene.
4. Gebruik de machine nooit als er draad door de naald steekt maar geen stof in de machine is geplaatst. De machine kan beschadigd raken.
5. Gebruik de machine niet buitenshuis.
6. Na gebruik zet u de naaimachine uit, trekt u de stekker uit het stopcontact en haalt u uw voet van het pedaal.
7. Bewaar de machine op een droge en goed geventileerde plaats.
8. Demonteer de machine niet, tenzij u een professional bent.
9. Gebruik het apparaat niet als het beschadigd is of niet correct werkt. Breng het naar de technische dienst of de verkoper.
10. Laat het apparaat nooit zonder toezicht achter wanneer het in gebruik is.
11. Houd uw handen uit de buurt van de naald, de spanningsknop van de bovendraad en de steekkeuzeknop wanneer het apparaat in gebruik is

Accessoires

Pedaal	x 1	
Draadspoel	x 2	
Spoel	x 2	
Draadinsteker	x 1	
Naald (#14)	x 1	
Adapter	x 1	

Naam van de onderdelen

Voor aanzicht

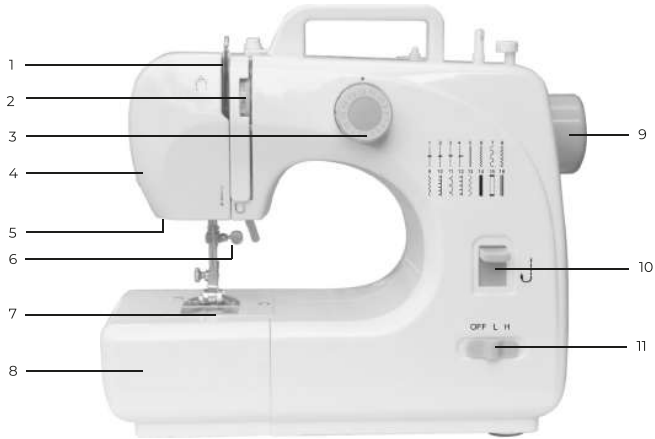

1. Draadhevel
2. Spanningsschakelaar van de bovendraad
3. Steekkeuzeknop
4. Draadafsnijder
5. Naailamp
6. Naaldklemschroef
7. Onderspoel
8. Opbergblok
9. Handwiel
10. Knop Achteruit naaien
11. Aan/Uit- en snelheidsschakelaar

Achteraanzicht

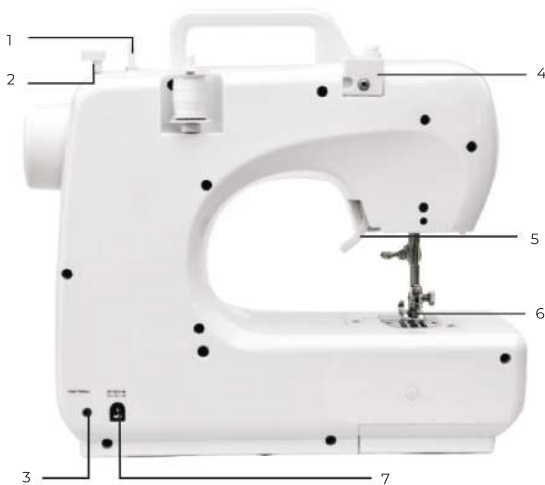

1. Spoelwinderas
2. Spoelwinderaanslag
3. Ingang van het pedaal
4. Spanningsplaatje van de spoel
5. Persvoethevel
6. Persvoet
7. Stroomingang

Het pedaal en de adapter gebruiken

1. Sluit het pedaal aan door de stekker in het stopcontact te steken. U kunt dan het voetpedaal, in plaats van de handmatige schakelaar (aan/uit- en snelheidsschakelaar), gebruiken om de machine aan te zetten. Dit is gemakkelijker en handiger.

2. Steek de stekker van de adapter in het stopcontact aan de achterkant van het apparaat en sluit de adapter aan op de stroomvoorziening.

Opgelet: schakel het pedaal uit na gebruik om te voorkomen dat de naaimachine per ongeluk wordt ingeschakeld.



De naald vervangen

Als de naald breekt, of als u een andere naald nodig hebt voor een ander type stof, volg dan deze stappen:

Opgelet: Om te voorkomen dat de machine per ongeluk wordt ingeschakeld, moet u de schakelaar uitzetten, het pedaal verwijderen en de stekker van de adapter uit het stopcontact trekken.

1. Draai aan het handwiel om de naald in de hoogste stand te zetten. Houd de oude naald en de naaldklemschroef stevig vast. Verwijder de gebruikte naald en gooi ze weg. (Fig. 1)

2. Plaats de nieuwe naald in de schroef met de platte kant naar achter. Schuif de naald volledig in de schroef voordat u de naaldklemschroef vastdraait.

3. Draai de naaldklemschroef vast.

Opgelet: Zorg ervoor dat u de naald in de juiste richting plaatst. Draai de schroef goed vast om te voorkomen dat de naald per ongeluk loskomt.



Fig.1

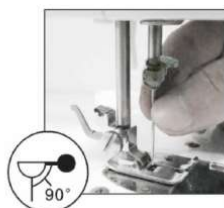

Fig.2

De bovendraad inrijgen

1. Draai aan het handwiel om de naald in de hoogste stand te zetten.
2. Plaats een klos op de spoelwinderas en trek aan de draad.
3. Trek aan de draad en haal de draad door het spanningsplaatje van de spoel.
4. Trek de draad door de gleuf naar de verchroomde draadhevel.
5. Steek de draad door het gaatje in de verchroomde draadhevel en leid de draad naar beneden naar de naald.
6. Steek de draad door het gaatje in de naaldklem, haal de draad vervolgens van voor naar achter door het oog van de naald en trek de draad ongeveer 10 cm naar achter.

Opgelet: Vergeet niet om het apparaat uit te schakelen, de stekker uit het stopcontact te trekken en het voetpedaal los te koppelen voordat u de machine inrijgt:



De persvoet vervangen

1. De persvoet verwijderen

Draai het handwiel in tegenwijzerzin om de naald in de hoogste stand te zetten. Zet de persvoethevel omhoog en druk op de hendel van de houder of de persvoet. De persvoet zal automatisch vastklikken in de houder. (Fig. 3, Fig. 4)

2. De persvoet bevestigen

Plaats de persvoet onder de persvoethouder, laat de persvoethevel zakken, druk op de houder om de persvoet bij te stellen en til de persvoethevel op. (Fig. 5, Fig. 6)

Opgelet:

1. Vergeet niet om het apparaat uit te schakelen, de stekker uit het stopcontact te trekken en het voetpedaal los te koppelen voordat u de persvoet vervangt.
2. Plaats de machine op een stabiele ondergrond wanneer u de persvoet vervangt.
3. Leg uw hand of vingers niet onder de persvoet wanneer u die laat zakken. U zou zich kunnen verwonden.



Fig.3



Fig.4



Fig.11

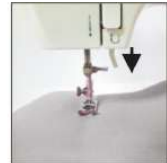

Fig.12



Fig.5



Fig.6



Fig.13



Fig.14

Naaien

Draai het handwiel in tegenwijzerzin om de naald in de hoogste stand te zetten.

Zet de persvoethevel omhoog en leg de stof onder de persvoet. (Fig. 11)

Laat de persvoet zakken. (Fig. 12)

Draai aan de steekkeuzeknop om een steek te kiezen.

Opgelet:

Voordat u van steek verandert, moet u de schakelaar uitzetten en aan het handwiel draaien om de naald in de hoogste stand te zetten zodat ze niet kan vastlopen of buigen.

Voordat u van steek verandert, moet u de machine uitzetten om te voorkomen dat de naald of de machine beschadigd raakt.

Draai het handwiel een paar keer naar links om te voorkomen dat de steken verstrikt raken.

Zet de aan/uit-schakelaar in de snelheidsmodus Langzaam of Snel. De machine begint automatisch te naaien. Beginners raden we de lage snelheid aan. (Fig. 13)

Na het naaien zet u de schakelaar uit, trekt u de stekker van de adapter uit het stopcontact, draait u aan het handwiel om de naald in de hoogste stand te zetten, tilt u de persvoet op, haalt u voorzichtig de stof uit de naaimachine en knipt u de draad door met de draadafsnijder. (Fig. 14)

Gebruikstips:

Om de stof te verwijderen, draait u aan het handwiel en trekt u voorzichtig aan de lap.

Als de draad verstrikt is geraakt of is vastgelopen, draait u aan het handwiel en trekt u er voorzichtig aan. Het mechanisme van de onderspoel is nauwkeurig afgesteld. Als u het niet correct gebruikt, kan het beschadigd raken. Trek nooit met uw vingers of een tool aan het mechanisme.

Kenmerken

1. Een steek kiezen

Draai aan de steekkeuzeknop om één van de 16 steken te kiezen.

Opgelet:

Voordat u van steek verandert, moet u de schakelaar uitzetten en aan het handwiel draaien om de naald in de hoogste stand te zetten zodat ze niet kan vastlopen of buigen.

□Voordat u van steek verandert, moet u de machine uitzetten om te voorkomen dat de naald of de machine beschadigd raakt.

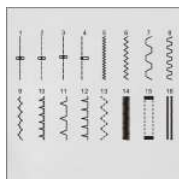

2. Achteruit naaien

Houd de knop Achteruit naaien ingedrukt om deze functie in te schakelen. Zodra u de knop loslaat, zal de machine weer gewoon, vooruit naaien.



3. De naaisnelheid instellen

Zet de aan/uit-schakelaar in de stand «L» of «H».

L: Lage snelheid

H: Hoge snelheid



4. Naailamp

Druk op de knop op de lamp om het licht aan te doen. Druk opnieuw op de knop om het licht uit te doen.



5. Draadafsnijder

Gebruik de draadafsnijder, links op het middenstuk van de machine, om de draad door te knippen na het naaien of wikkelen.



6. Mouwen inzetten

Deze naaimachine is ontworpen om mouwen in te zetten of splitsen te maken. Verwijder het opbergblok en hang het kledingstuk over de vrije arm om een mouw in te zetten.



7. Knoopsgaten maken

- Leg de stof onder de persvoet en laat de persvoet zakken, tot de voet de stof raakt. Selecteer steek 15.
- Zet de schakelaar aan, schakel de langzame modus in en naai 5-6 steken. Zet de schakelaar vervolgens uit. (Fig. 15)
- Selecteer steek 16, zet de schakelaar aan en naai de gewenste lengte. Zet de schakelaar vervolgens uit. Probeer zo recht mogelijk te naaien. (Fig. 16)
- Selecteer steek 15, zet de schakelaar aan, schakel de langzame modus in en naai 5-6 steken. Zet de schakelaar vervolgens uit. (Fig. 17)
- Til de persvoet op en draai de stof 180°. (Fig. 18)
- Selecteer steek 16, zet de schakelaar aan en naai het knoopsgat verder af. (Fig. 19)

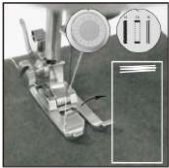

Fig. 15



Fig. 16

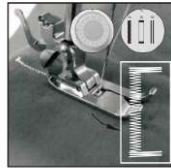

Fig. 17

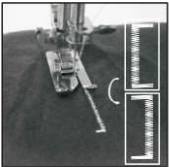

Fig. 18

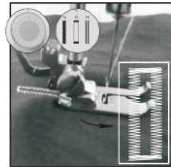

Fig. 19

8. Opbergblok

Dit blok doet dienst als opbergruimte voor accessoires. De ruimte is ideaal om klossen, naalden enz. in op te bergen.



De spoel opwinden

1. Plaats een klos garen in de kloshouder. (Fig. 20)
2. Haal de draad door het spanningsplaatje van de spoel bovenop de machine. (Fig. 21)
3. Plaats de spoel in de spoelhouder, en wikkel de draad enkele malen, in tegenwijzerzin rond de spoel. (Fig. 22)
4. Duw de spoel naar links. (Fig. 23)
5. Zet de machine aan om de spoel op te winden. (Fig. 24)
6. Zet de machine uit zodra u voldoende garen rond de spoel hebt gewonnen.

7. Verwijder de spoel van de spoelwinderanslag, haal de spoel uit de houder en knip de draad door. (Fig. 25)

Opgelet:

Tijdens het opwinden mag er geen draad door de naald of de draadhevel steken. Verwijder het garen voordat u de spoel opwindt.

Til de persvoet op voordat u de spoel opwindt.



Fig. 20



Fig. 21



Fig. 22



Fig. 23



Fig. 24



Fig. 25

De steken bijstellen

1. Op afbeelding A ziet u dat een normale naad gevormd wordt door regelmatige boven- en ondersteken die niet te vast en niet te los zitten

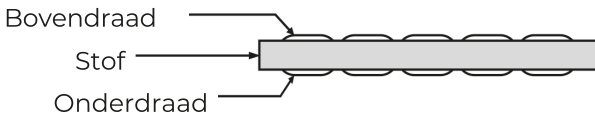

Fig. A

2. Als de onderdraad een rechte lijn vormt (Fig. B), zit de bovendraad te los. Draai de draadspanningsknop hoger om de spanning te verhogen en de steek te corrigeren



Fig. B

Als de bovendraad een rechte lijn vormt (Fig. C), zit de bovendraad te strak. Draai de draadspanningsknop lager om de spanning te verlagen en de steek te corrigeren.



Fig. C

Geschikte stoffen

Naad Weefsel	Stof	Katoen / linnen	Zijde / Wol	Polyester	Elastisch
	Normaal	✓	✓	✓	Δ
Dik	✓	✓	✓	Δ	
Dun	✓	×	×	×	
Hard	✓	✓	✓	Δ	
Zacht	×	×	×	×	

Naad:

- ✓ gemakkelijk
- x moeilijk
- Δ soepel

Opmerking

1. Definitie van een dunne, dikke of normale stof:

Dun: Twee lagen stof met een dikte van $< 0,35$ mm;

Dik: Twee lagen stof met een dikte van $> 0,8$ mm;

Normaal: Twee lagen stof met een dikte van $\geq 0,35$ mm maar $\leq 0,8$ mm.

2. Definitie van een elastische stof:

Als een lap stof van 100 mm x 30 mm tot meer dan 106 mm rekt wanneer een spanning van 0,5 wordt toegepast, is de stof elastisch. Zo niet, is ze niet elastisch.







3. Harde stof:

zoals denim, zeildoek enz.

4. Zachte stof:

zoals badstof, dweil enz.

Persvoeten

Type persvoet	Afbeelding	Gebruik	Functie van deze persvoet
Zoompersvoet		Steken 1 tot 16	Naai regelmatige steken langs de rand van de stof om de boorden te naaien. Gebruik de persvoet met geleiding-splaat om de boord gemakkelijker uit te lijnen en vast te naaien.
Persvoet voor patchwork		Steek 1	Breng de persvoet op 0,6 cm van de naald. U kunt gemakkelijk evenwijdige, rechte lijnen naaien op 1/4 van de rand van de stof voor een professioneel, gewatteerd resultaat.
Blinde-steekpersvoet		Steken 1 tot 16	Met de verstelbare geleiding van de blinde-steekpersvoet, kunt u een blinde zoom leggen in verschillende stoffen zoals broeken, rokken, gordijnen enz.
Omzoompersvoet		Steken 1 tot 16	U kunt deze persvoet gebruiken om een platte zoom van 5 mm met drie vouwen in de stof te leggen die u vervolgens kunt oprollen tot een drievoudig zoompje om de randen mee af te werken.
Rolpersvoet		Steken 1 tot 16	Gebruik deze persvoet voor leer, imitatieleer, denim en zeemleder.
Persvoet om knopen aan te zetten		Steek 5	Gebruik deze persvoet om knopen met twee of vier gaatjes aan te zetten. De knopen kunnen eenvoudig worden losgemaakt. De persvoet voorkomt dat de knopen tijdens het naaien verschuiven.

Opmerking:

Gebruik een persvoet die geschikt is voor het type naaiwerk en de gekozen stof.

Opgelet:

Gebruik alleen de hierboven beschreven persvoeten.

Probleemoplossing

Probleem	Oorzaak	Oplossing
Er is geen of weinig elektriciteit	De stekker van de stroomadapter zit niet goed in het stopcontact.	Steek de stekker van de adapter goed in het stopcontact. Vervang door een nieuwe adapter.
Overgeslagen steken	Het oog van de naald is niet gecentreerd.V	Verwijder de naald en plaats ze opnieuw met de platte kant naar achter.
	De naald is gebogen.	Verwijder de naald en plaats een nieuwe.
	De persvoet zit te los.	Zet de persvoet vast volgens de bovenstaande installatie-instructies.
De draad van de spoel kan niet worden aangespannen	De onderdraad is versleten.	Vervang door een volledig nieuwe spoel.
	De naald is niet goed ingeregen.	Rijg de naald opnieuw in. Doe dit van voor naar achter.
De draad breekt voortdurend	De draad wordt geblokkeerd door de onderspoel.	Rijg de boven- en onderdraad goed in volgens de bovenstaande instructies.
	De groef van de naald is te ruw.	Verwijder de naald en plaats een nieuwe.
	Het uiteinde van de naald past niet in de bovenkant.	Plaats de naald correct.
	De draadspanningsknop, de draadgeleider of de draadspanner is te hard aangespannen.	Schuur glad met fijnkorrelig schuurpapier.
De steken zitten te los of zijn onregelmatig	De draad zit verstrikt in de klos van de bovenspoel.	Haal de klos uit de houder en laat de spoel of de draad langzaam draaien.
	De bovendraad zit te los of te strak.	Stel de draadspanningsknop bij voor regelmatige steken.
	De naald is gebogen.	Verwijder de naald en plaats een nieuwe.
	Niet correct ingeregen.	Check en rijg opnieuw in.
De naald breekt	De persvoet of de naald zit los.	Verwijder de naald en plaats een nieuwe. Zet de persvoet en de naald stevig vast
	Trek stevig aan de stof.	Verwijder de naald, plaats een nieuwe en zet stevig vast. Rijg opnieuw in,
	De naald raakt de stof niet wanneer ik begin te naaien.	Verwijder de naald en plaats een nieuwe, zet stevig vast, rijg opnieuw in, draai aan het handwiel om de naald op de stof te laten zakken en begin te naaien.
	De naald raakt de stof wanneer u de patroonkeuzeknop bedient.	Verwijder de naald, plaats een nieuwe en zet stevig vast.

Garantie beleid

Dit product heeft een garantie van 2 jaar vanaf de datum van aankoop. Als u een probleem hebt dat u niet kunt oplossen, moet u naar www.prixton.com gaan en op de contactoptie klikken om ons uw assistentieformulier toe te sturen.

Deze technische en elektrische specificaties kunnen te allen tijde en zonder voorafgaande kennisgeving worden gewijzigd om het apparaat nog te verbeteren.

Vereenvoudigde EU-conformiteitsverklaring

Hierbij verklaart La Trastienda Digital SL, als eigenaar van het handelsmerk Prixton, en gevestigd in het Avenida Cervantes 49, módulo 25, Basauri 48970, Bizkaia, dat de radioapparatuur die hierna wordt beschreven:

MERK	MODEL	BESCHRIJVING	CATEGORIE
PRIXTON	P120	SEWING MACHINE	HOME

Strookt met Richtlijn 2014/53/EU van het Europees Parlement en de Raad van 16 april 2014.

De volledige tekst van de EU-conformiteitsverklaring is te vinden op de volgende internet-site: www.prixton.com

LA TRASTIENDA DIGITAL

PRIXTON

