

# PRIXTON

## BEAT BOX

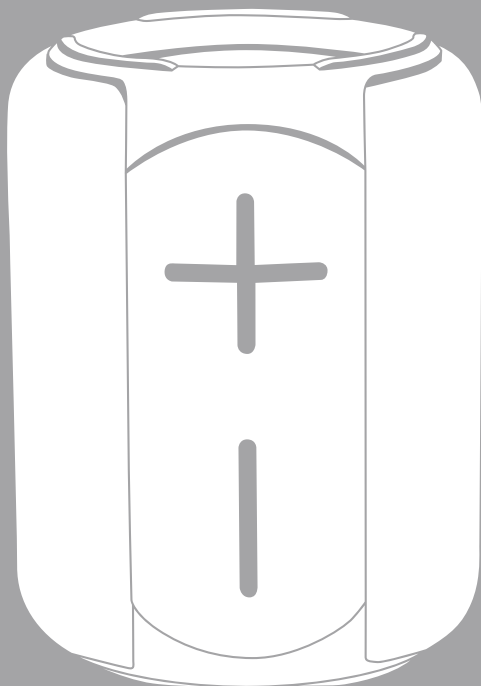

ALTAVOZ SPEAKER

---

Gracias por comprar el altavoz portátil con luz LED 6W impermeable BEAT BOX. Lea atentamente este manual de instrucciones antes de utilizar el aparato y consérvelo para futuras consultas.

BEAT BOX es un altavoz portátil de 6W de luz LED impermeable de diseño único, que soporta la conexión inalámbrica V5.1 y es compatible con móviles/portátiles/tablets y otros equipos con conexión de audio. BEAT BOX le libera de la limitación de cables para que disfrute de la música libremente. Además, este altavoz también admite tarjeta TF.

### El embalaje incluye:

1. Altavoz portátil BEAT BOX
2. Cable de carga tipo C
3. Manual del usuario

### Especificaciones

1. Versión conexión inalámbrica: JL V5.3
2. Distancia de funcionamiento: Hasta 10 metros
3. Dimensiones: 85\*85\*115mm
4. Diámetro del altavoz: 52 mm
5. Potencia del altavoz: 6W
6. Frecuencia del altavoz: 60HZ-18KHZ
7. Capacidad de la batería: 1200mAh
8. Corriente de carga de la batería: 5V 0.5A
9. Tiempo de carga de la batería: 2-3 horas
10. Tiempo de reproducción: 6-8 horas

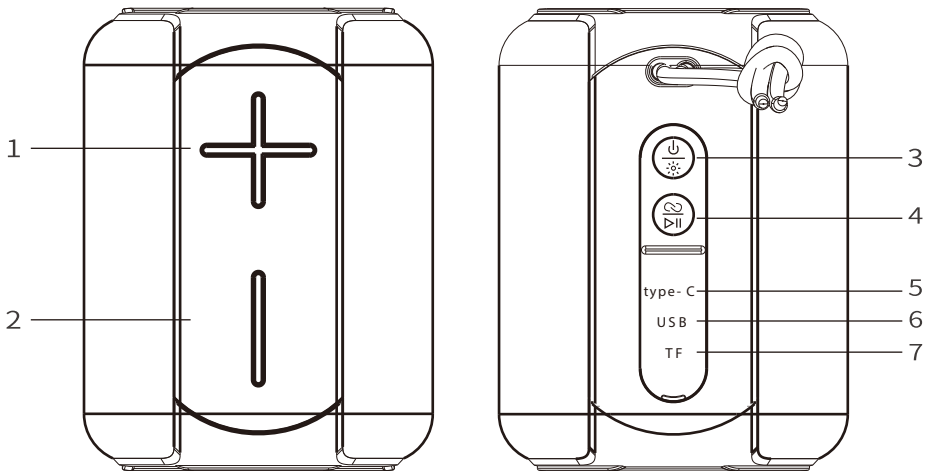

## Descripción de la imagen

1. Tecla de función: Aumento de volumen/Siguiente canción
2. Tecla de función: Bajar volumen/Canción anterior
3. Botón ON/OFF/Interruptor de modo de luz LED
4. Tecla de función: Reproducir/Pausa, Responder/Colgar, Rellamada al último número, Cambio de modo, Conexión TWS, Desconexión/Conexión inalámbrica
5. Puerto de carga tipo C
6. Reproducción USB
7. Ranura para tarjeta Micro SD







## Funcionamiento

1. Mantenga pulsado el botón ON/OFF hasta que el indicador luminoso LED empiece a parpadear.
  2. Active la conectividad inalámbrica en el dispositivo que desee conectar con el altavoz.
  3. Busque un nuevo dispositivo, elija el altavoz "BEAT BOX PRIXTON" de la lista.
  4. Conecte con el altavoz (introduzca la contraseña 0000 si es necesario).
  5. Cuando suena un mensaje de voz, el altavoz se ha conectado correctamente.
- Nota: El altavoz portátil se conectará automáticamente al último dispositivo emparejado.

## Conexión TWS

1. Active dos altavoces portátiles.
  2. Pulse dos veces el botón de conexión TWS en uno de los altavoces hasta que oiga un indicador de sonido.
  3. Suelte el botón de conexión TWS. La conexión de dos altavoces puede tardar varios segundos.
  4. Active la función conexión inalámbrica en el dispositivo, seleccione el nombre del altavoz "BEAT BOX PRIXTON" de la lista y empareje los dispositivos.
- Pulse dos veces la conexión TWS para desconectar la conexión TWS.

## Funciones

1. Cuando reproduzca música, pulse brevemente  para pausar o reproducir.
2. Pulse y mantenga pulsada la tecla +/- para la siguiente canción o la última canción, pulse brevemente la tecla +/- para subir o bajar el volumen
3. Para una llamada entrante, pulse brevemente  para responder/finalizar una llamada, mantenga pulsado  2s para rechazar una llamada entrante. Pulse  tres veces para llamar al último número marcado.
4. Mantenga pulsada la tecla  para cambiar de modo: BT-TF-USB-FM.
5. Pulse brevemente  para cambiar el modo de iluminación cuando se encienda el altavoz.

## Carga

Conecte el cable de carga al puerto Tipo C del altavoz portátil. La luz roja parpadeara indica el estado de carga. La luz se apagará cuando esté completamente cargado.

## Consejos

Apague el altavoz portátil cuando no lo utilice para ahorrar energía o para guardarlo. Para garantizar el rendimiento a largo plazo de la batería, evite utilizar el producto a altas temperaturas, no deje que se descargue por completo y procure no utilizar el altavoz mientras se carga.

## **Política de garantía**

En cumplimiento de lo establecido a tal efecto por el Real Decreto Legislativo 03/2014, de 27 de marzo, se pone a disposición de los interesados, accediendo a [www.prixton.com](http://www.prixton.com), cuanta información sea necesaria para ejercer los derechos de desistimiento atendiendo a los supuestos que recoge dicha ley, dando por cumplidas las exigencias que esta demanda de la parte vendedora en el contrato de venta.

Las características técnicas y eléctricas que aquí se brindan corresponden a unidades típicas y podrían cambiarse sin previo aviso con el fin de proveer un mejor equipo.

## **Declaración UE De Conformidad Simplificada**

Por la presente, La Trastienda Digital SL como propietaria de la marca comercial Prixton, ubicada en Avenida Cervantes 49, módulo 25, Basauri 48970, Bizkaia, declara que el tipo de equipo radioeléctrico que a continuación se expone:

<b>MARCA</b>	<b>MODELO</b>	<b>DESCRIPCIÓN</b>	<b>CATEGORÍA</b>
Prixton	BEAT BOX	Altavoz	Audio

Es conforme con la Directiva 2014/53/UE del Parlamento Europeo y del consejo de 16 de abril de 2014.

El texto completo de la declaración UE de conformidad está disponible en la dirección de Internet siguiente:

[www.prixton.com](http://www.prixton.com) LA TRASTIENDA DIGITAL

Thank you for purchasing BEAT BOX waterproof 6W LED light portable speaker. Please read this user manual carefully before operating and keep these instructions for future reference.

BEAT BOX is a unique designed IPX5 waterproof 6W LED light portable speaker, which support V5.3 bluetooth agreement, it is compatible with Smart cellphone/Laptop/Tablet and other equipments with audio function. BEAT BOX can let you get rid of wire limited and enjoy music freely. Besides, this speaker also support TF card.

**Packaging includes:**

- 1. BEAT BOX portable speaker
- 2. Type C charging Cable
- 3. User Manual

**Specifications**

- 1. Bluetooth Version: JL V5.3
- 2. Working Range: Up to 10meters
- 3. Dimension: 85\*85\*115mm
- 4. Speaker: 52mm
- 5. Loudspeaker Output: 6W
- 6. Speaker frequency: 60HZ-18KHZ
- 7. Battery Voltage/Capacity: 1200mAh
- 8. Battery Charging current: 5V 0.5A
- 9. Battery Charge Time: 2-3hours
- 10. Playing time: 6-8hours

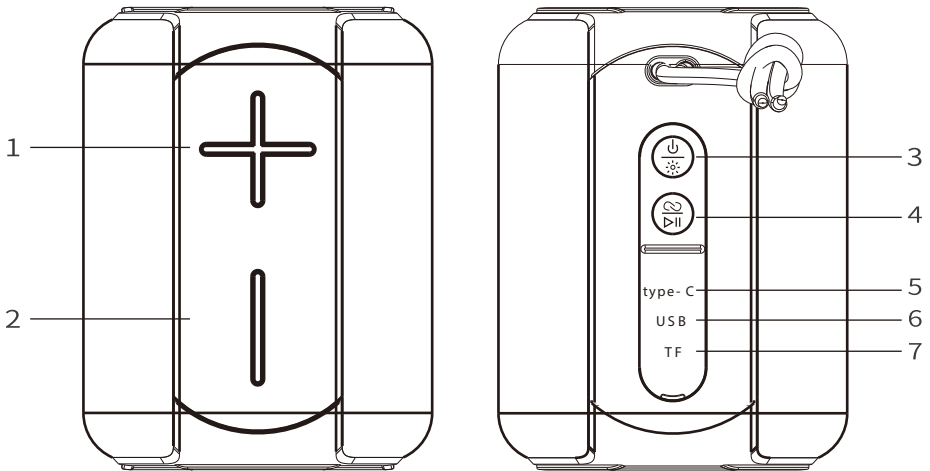

## Figure description

1. Function Key: Volume increase/Next song
2. Function Key: Volume decrease/Previous song
3. ON/OFF button/LED light mode switch
4. Function Key: Play/Pause, Answer/Hang up, Last number redialing, Mode switch, TWS connection, Bluetooth disconnecting/connecting
5. Type C charging port
6. USB Playing
7. Micro SD card slot

## Operation

1. Long press ON/OFF button until the LED light indicator starts flashing.
2. Active bluetooth connectivity in your device, which you want to connect with the speaker.
3. Search for a new device, choose the speaker "BEAT BOX PRIXTON" on the list.
4. Connect with the speaker( enter password 0000 if required).
5. When sounds with a voice message, the speaker is connected successfully.







Note: Portable speaker will connect to the last paired device automatically.

## TWS connection

1. Activate two portable speakers.
2. Press twice TWS connection button on one of the speaker until you hear a sound indicator.
3. Release the TWS connection button. Connection of two speakers may take several seconds.
4. Activate bluetooth function in the device, select "BEAT BOX PRIXTON" speaker name from the list and pair the devices.

Press twice TWS connection button to disconnect TWS connection.

## Functions

1. When playing music, short press  for pause or play.
2. Long press +/- for key next song or last song, short press +/- key for volume increase or decrease.
3. For incoming call, short press  for answer/end a call, long press  for 2s to reject an incoming call. Press  three times to call last dialed number.
4. Long press  key for mode change: BT-TF-USB-FM.
5. Short Press  to switch light mode when speaker turns on.

## Charging

Connect charging cable to portable speaker's Type C port, red light flashes indicates charging status, light will turn off when fully charged.

## Tips

Turn the portable speaker off when not in use to save power or for storage. To ensure long term performance of battery, please avoid using product under high temperature, and do not use portable speaker when charging.

### **Warranty policy**

This product complies with the warranty law in force in the country of purchase. When you have a problem that you can not solve, you must access the web [www.prixton.com](http://www.prixton.com) and click on the contact option to send us your assistance form.

These technical and electrical specifications are those of typical units and may be changed without prior notice in order to provide improved equipment.

### **Simplified EU Declaration Of Conformity**

We, La Trastienda Digital located in Avenida Cervantes 49, módulo 25, Basauri 48970, Bizkaia hereby declare that the following goods, imported and selling at European market:

<b>BRAND</b>	<b>MODEL NAME</b>	<b>DESCRIPTION</b>	<b>CATEGORY</b>
Prixton	BEAT BOX	Speaker	Audio

Are in compliance with the EC Council Directive of 2014/53/EU (EM DIRECTIVE) and harmonized standards and with the board of the 16th of April 2014.

The complete text of the UE Declaration of conformity is available anytime at this website address:

[www.prixton.com](http://www.prixton.com)

LA TRASTIENDA DIGITAL

Merci d'avoir acheté l'enceinte portable et étanche avec lumière LED de 6 W BEAT BOX. Lisez attentivement ce mode d'emploi avant d'utiliser l'appareil et conservez-le pour toute référence ultérieure.

BEAT BOX est une enceinte portable étanche, avec une lumière LED de 6 W, qui prend en charge la connexion sans fil V5.1 et est compatible avec les téléphones portables, les ordinateurs portables, les tablettes et d'autres équipements audio. BEAT BOX vous libère de la contrainte des câbles pour profiter librement de la musique. En outre, cette enceinte prend également en charge la carte TF.

### L'emballage comprend :

1. Enceinte portable BEAT BOX
2. Câble de charge de type C
3. Mode d'emploi

### Caractéristiques techniques

1. Version de la connexion sans fil : JL V5.3
2. Distance de fonctionnement : Jusqu'à 10 mètres
3. Dimensions : 85 x 85 x 115 mm
4. Diamètre de l'enceinte : 52 mm
5. Puissance de l'enceinte : 6 W
6. Fréquence de l'enceinte : 60 HZ - 18 KHZ
7. Capacité de la batterie : 1200 mAh
8. Courant de charge de la batterie : 5 V 0.5A
9. Temps de charge de la batterie : 2-3 heures
10. Autonomie de lecture : 6-8 heures

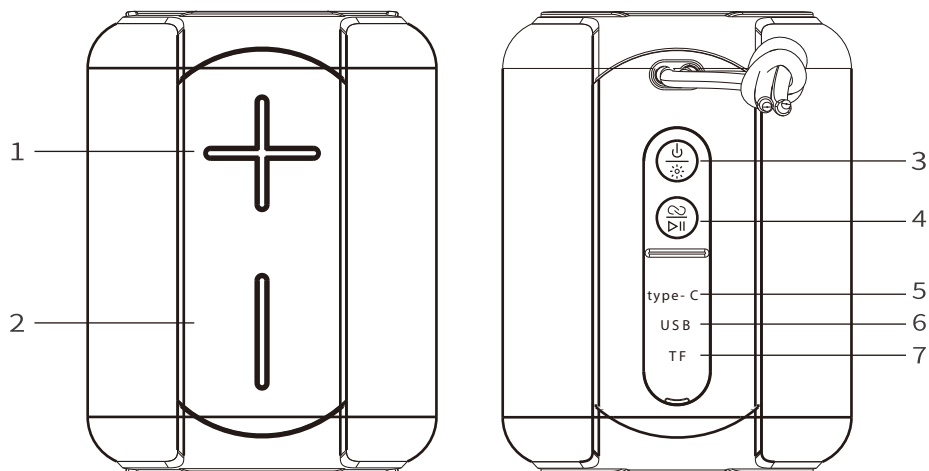



## Description de l'image

1. Bouton de fonction : Augmenter le volume/piste suivante
2. Bouton de fonction : Diminuer le volume/piste précédente
3. Bouton ON/OFF/Interrupteur du mode d'éclairage LED
4. Bouton de fonction : Lecture/Pause, Répondre/Raccrocher, Rappel du dernier numéro, Changement de mode, Connexion TWS, Déconnexion/Connexion sans fil
5. Port de charge de type C
6. Lecture USB
7. Fente pour carte Micro SD

## Fonctionnement

1. Appuyez sur le bouton ON/OFF et maintenez-le enfoncé jusqu'à ce que le voyant LED commence à clignoter.
2. Activez la connectivité sans fil sur l'appareil que vous souhaitez appairer à l'enceinte.
3. Recherchez un nouveau dispositif, choisissez l'enceinte « BEAT BOX PRIXTON » dans la liste.
4. Connectez-vous à l'enceinte (entrez le mot de passe 0000 si nécessaire).
5. Lorsqu'un message vocal retentit, l'enceinte est correctement appairée.







Remarque : L'enceinte portable se connecte automatiquement au dernier appareil appairé.

## Connexion TWS

1. Activez deux enceintes portables.
2. Appuyez deux fois sur le bouton de connexion TWS de l'une des enceintes jusqu'à ce que vous entendiez un indicateur sonore.
3. Relâchez le bouton de connexion TWS. La connexion de deux enceintes peut prendre plusieurs secondes.
4. Activez la fonction de connexion sans fil sur l'appareil, sélectionnez le nom de l'enceinte « BEAT BOX PRIXTON » dans la liste et appairez les appareils.

Appuyez deux fois sur le bouton de connexion TWS pour désactiver la connexion TWS.

## Fonctions

1. Lorsque vous lisez de la musique, appuyez brièvement sur le bouton  pour mettre en pause ou pour reprendre la lecture.
2. Appuyez sur le bouton +/- et maintenez-le enfoncé pour passer à la piste suivante ou à la dernière piste, appuyez brièvement sur le bouton +/- pour augmenter ou diminuer le volume
3. En cas d'appel entrant, appuyez brièvement sur le bouton  pour répondre/mettre fin à l'appel, maintenez-le enfoncé  2 secondes pour rejeter l'appel entrant.
4. Appuyez sur le bouton  trois fois pour appeler le dernier numéro composé.
4. Appuyez sur le bouton  et maintenez-le enfoncé pour changer de mode : BT-TF-USB-FM.
5. Appuyez brièvement sur le bouton  pour modifier le mode d'éclairage lorsque l'enceinte s'allume.

## Chargement

Connectez le câble de charge au port de type C de l'enceinte portable. Un voyant rouge clignotant indique que l'appareil est en cours de chargement. Le voyant s'éteint lorsque l'enceinte est complètement chargée.

## Conseils

Éteignez l'enceinte portable lorsque vous ne l'utilisez pas pour économiser de l'énergie ou pour la ranger. Pour garantir les performances à long terme de la batterie, évitez d'utiliser le produit à des températures élevées, ne le laissez pas se décharger complètement et veillez à ne pas utiliser l'enceinte pendant qu'elle est en charge.

## Politique de garantie

Ce produit est conforme à la loi sur la garantie en vigueur dans le pays d'achat. Lorsque vous avez un problème que vous ne pouvez pas résoudre, vous devez accéder au site [www.prixton.com](http://www.prixton.com) et cliquer sur l'option de contact pour nous envoyer votre formulaire d'assistance.

Les caractéristiques techniques et électriques ici correspondent à des unités spécifiques et pourraient être modifiées sans préavis afin d'améliorer le matériel.

## Déclaration De Conformité Simplifiée

La Trastienda Digital SL, en tant que propriétaire de la marque Prixton, située dans Avenida Cervantes 49, módulo 25, Basauri 48970, Bizkaia, déclare que le type d'équipement radioélectrique indiqué ci-dessous est le suivant :

MARQUE	MODÈLE	DESCRIPTION	CATÉGORIE
Prixton	BEAT BOX	Speaker	Audio

Est conforme à la directive 2014/53/UE du Parlement européen et du Conseil du 16 avril 2014.

Le texte intégral de la déclaration de conformité de l'UE est disponible sur Internet à l'adresse suivante :  
[www.prixton.com](http://www.prixton.com)

LA TRASTIENDA DIGITAL

Grazie per aver acquistato l'altoparlante LED portatile impermeabile da 6W BEAT BOX. Prima di utilizzare l'apparecchio, leggere attentamente il presente manuale di istruzioni e conservarlo per future consultazioni.

BEAT BOX è un altoparlante portatile a LED da 6W, impermeabile e dal design unico, che supporta la connessione wireless V5.1 ed è compatibile con telefoni cellulari/laptop/tablet e altre apparecchiature con funzione audio. BEAT BOX permette di liberarsi dai cavi e di ascoltare la musica liberamente. Inoltre, questo altoparlante supporta anche la scheda TF.

### La confezione comprende:

1. Altoparlante portatile BEAT BOX
2. Cavo di ricarica di tipo C
3. Manuale per l'utente

### Specifiche

1. Versione connessione wireless: JL V5.3
2. Distanza di funzionamento: Fino a 10 metri
3. Dimensioni: 85\*85\*115mm
4. Diametro dell'altoparlante: 52 mm
5. Potenza dell'altoparlante: 6W
6. Frequenza dell'altoparlante: 60HZ-18KHZ
7. Capacità della batteria: 1200mAh
8. Corrente di carica della batteria: 5V 0.5A
9. Tempo di ricarica della batteria: 2-3 ore
10. Tempo di riproduzione: 6-8 ore

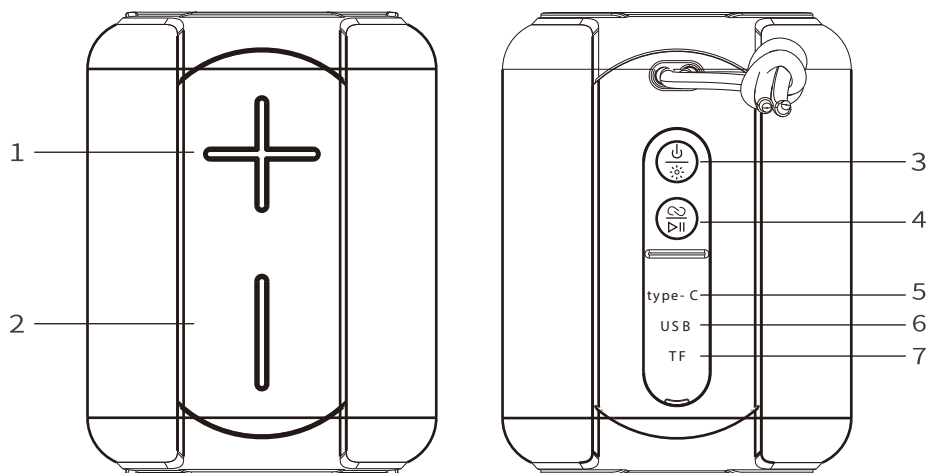

## Descrizione dell'immagine

1. Tasto funzione: Aumento del volume/brano successivo
2. Tasto funzione: Diminuzione del volume/Brano precedente
3. Pulsante ON/OFF/Interruttore modalità luce LED
4. Tasto funzione: Play/Pause, Rispondere/Riagganciare, Ricomposizione ultimo numero, Commutazione modalità, Connessione TWS, Disconnessione/Connessione wireless
5. Porta di ricarica di tipo C
6. Riproduzione USB
7. Slot per scheda Micro SD

## Funzionamento

1. Tenere premuto il pulsante ON/OFF finché il LED non inizia a lampeggiare.
2. Attivare la connettività wireless sul dispositivo che si desidera collegare all'altoparlante
3. Cercare un nuovo dispositivo, scegliere l'altoparlante "BEAT BOX PRIXTON" nell'elenco.
4. Collegarsi all'altoparlante (se necessario, inserire la password 0000).
5. Quando viene emesso un messaggio vocale, l'altoparlante è collegato correttamente.







Nota: L'altoparlante portatile si collegherà automaticamente all'ultimo dispositivo accoppiato.

## Connessione TWS

1. Attivare due altoparlanti portatili.
2. Premere due volte il pulsante di connessione TWS su uno degli altoparlanti fino a quando non si sente un segnale sonoro.
3. Rilasciare il pulsante di connessione TWS. Il collegamento di due altoparlanti può richiedere alcuni secondi.
4. Attivare la funzione di connessione wireless sul dispositivo, selezionare il nome dell'altoparlante "BEAT BOX PRIXTON" nell'elenco e accoppiare i dispositivi.

Premere due volte il collegamento TWS per scollegarlo.

## Funzioni

1. Durante la riproduzione di musica, premere brevemente  per mettere in pausa o riprodurre.
2. Tenere premuto il tasto +/- per passare al brano successivo o all'ultimo brano, premere brevemente il tasto +/- per aumentare o diminuire il volume
3. Per una chiamata in arrivo, premere brevemente  per rispondere/terminare una chiamata, tenere premuto  2s per rifiutare una chiamata in arrivo. Premere  tre volte per chiamare l'ultimo numero selezionato.
4. Tenere premuto il tasto  per cambiare modalità: BT-TF-USB-FM.
5. Premere brevemente  per cambiare la modalità di illuminazione quando l'altoparlante è acceso.

## Ricarica

Collegare il cavo di ricarica alla porta Type-C dell'altoparlante portatile. La luce rossa lampeggiante indica lo stato di carica. La luce si spegne quando la carica è completa.

## Consigli

Spegnere l'altoparlante portatile quando non viene utilizzato per risparmiare energia o per non deteriorarlo. Per garantire le prestazioni a lungo termine della batteria, evitare di utilizzare il dispositivo a temperature elevate, non lasciare che si scarichi completamente e fare attenzione a non utilizzare l'altoparlante mentre è in carica.

## Politica di garanzia

Questo prodotto è conforme alla legge di garanzia vigente nel suo paese di acquisto. Quando hai un problema che non puoi risolvere, devi accedere al sito [www.prixton.com](http://www.prixton.com) e fare clic sull'opzione di contatto per inviarci il tuo modulo di assistenza.

Le caratteristiche tecniche ed elettriche qui riportate corrispondono alle unità tipiche e possono essere modificate senza preavviso per migliorare le qualità del dispositivo.

## Dichiarazione Di Conformità Ue Semplificata

Con la presente, La Trastienda Digital SL come proprietaria del marchio commerciale Prixton, situata presso Avenida Cervantes 49, módulo 25, Basauri 48970, Bizkaia, dichiara che il tipo di apparecchiatura radioelettrica che si mostra qui di seguito:

MARCA	MODELLO	DESCRIZIONE	CATEGORIA
Prixton	BEAT BOX	Speaker	Audio

È conforme alla Direttiva 2014/53/UE del Parlamento Europeo e della commissione del 16 aprile 2014.

Il testo completo della dichiarazione di conformità UE è disponibile a questo indirizzo web: [www.prixton.com](http://www.prixton.com)

LA TRASTIENDA DIGITAL

Vielen Dank, dass Sie sich für den wasserdichten, tragbaren 6W LED-Lautsprecher BEAT BOX entschieden haben. Lesen Sie diese Bedienungsanleitung vor der Benutzung des Geräts sorgfältig durch und bewahren Sie sie zum späteren Nachschlagen auf.

BEAT BOX ist ein einzigartig gestalteter, wasserdichter, tragbarer 6-W-LED-Lautsprecher, der eine kabellose V5.1-Verbindung unterstützt und mit Handys/Laptops/Tablets und anderen Geräten mit Audiofunktion kompatibel ist. BEAT BOX benötigt keinen Kabelanschluss, wodurch Sie Ihre Musik überall ganz flexibel genießen können. Darüber hinaus unterstützt dieser Lautsprecher auch TF-Karten.

### Die Verpackung enthält:

1. Tragbarer Lautsprecher BEAT BOX
2. Typ-C-Ladekabel
3. Benutzerhandbuch

### Spezifikationen

1. Drahtlose Version: JL V5.3
2. Reichweite: Bis zu 10 Meter
3. Abmessungen: 85\*85\*85\*115mm
4. Lautsprecherdurchmesser: 52 mm
5. Lautsprecherleistung: 6W
6. Lautsprecherfrequenz: 60HZ-18KHZ
7. Batteriekapazität: 1200mAh
8. Batterieladestrom: 5V 0.5A
9. Akku-Ladezeit: 2-3 Stunden
10. Wiedergabezeit: 6-8 Stunden

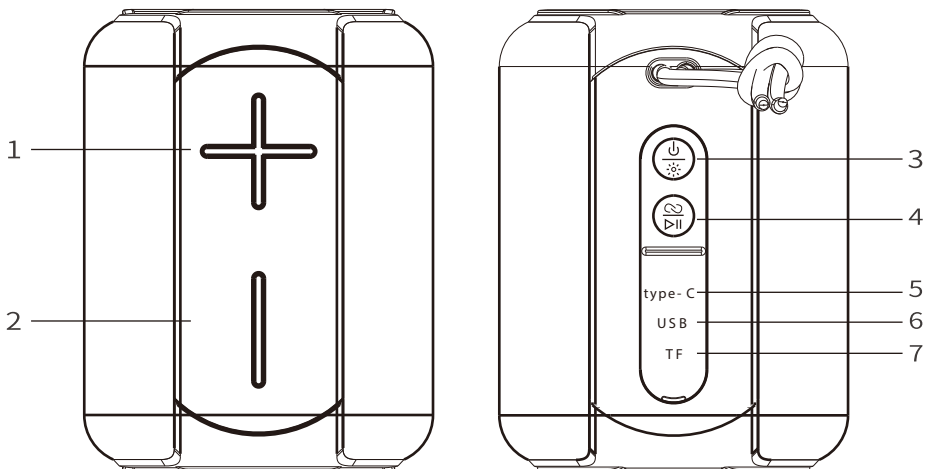

## Bildbeschreibung

1. Funktionstaste: Lautstärke erhöhen/Nächsten Titel wiedergeben
2. Funktionstaste: Lautstärke verringern/Vorherigen Titel wiedergeben
3. ON/OFF-Taste/LED-Lichtmodus schalter
4. Funktionstaste: Wiedergabe/Pause, Annehmen/Auflegen, Wahlwiederholung, Modumschaltung, TWS-Verbindung, Trennen/kabelloses Trennen der Verbindung
5. Typ-C-Ladeanschluss
6. USB-Wiedergabe
7. Micro-SD-Kartensteckplatz

## Funktionsweise

1. Halten Sie die EIN/AUS-Taste gedrückt, bis das LED-Licht zu blinken beginnt.
2. Aktivieren Sie die drahtlose Verbindung auf dem Gerät, das Sie mit dem Lautsprecher verbinden möchten.
3. Suchen Sie nach einem neuen Gerät, wählen Sie den Lautsprecher "BEAT BOX PRIXTON" aus der Liste aus.
4. Verbinden Sie sich mit dem Lautsprecher (geben Sie ggf. das Passwort 0000 ein).
5. Wenn eine Sprachnachricht ertönt, ist der Lautsprecher richtig angeschlossen.







Anmerkung: Der tragbare Lautsprecher verbindet sich automatisch mit dem zuletzt gekoppelten Gerät.

## TWS-Anschluss

1. Aktivieren Sie zwei tragbare Lautsprecher.
2. Drücken Sie die TWS-Verbindungstaste an einem der Lautsprecher zweimal, bis Sie eine Tonanzeige hören.
3. Lassen Sie die TWS-Verbindungstaste los. Das Anschließen von zwei Lautsprechern kann einige Sekunden dauern.
4. Aktivieren Sie die drahtlose Verbindungsfunktion auf dem Gerät, wählen Sie den Lautsprechernamen "BEAT BOX PRIXTON" aus der Liste und koppeln Sie die Geräte.

Drücken Sie zweimal auf den TWS-Anschluss, um die TWS-Verbindung zu trennen.

## Funktionen

1. Drücken Sie während der Musikwiedergabe kurz auf , um die Wiedergabe anzuhalten oder zu starten.
2. Halten Sie die Taste +/- gedrückt, um zum nächsten oder letzten Titel zu gelangen, drücken Sie kurz die Taste + / - , um die Lautstärke zu erhöhen oder zu verringern
3. Bei einem eingehenden Anruf drücken Sie kurz , um einen Anruf anzunehmen/zu beenden, halten Sie  2 Sekunden lang gedrückt, um einen eingehenden Anruf abzuweisen.
- Drücken Sie dreimal  um die zuletzt gewählte Nummer anzurufen.
4. Drücken und halten Sie die  Taste, um den Modus zu wechseln: BT-TF-USB-FM.
5. Drücke kurz , um den Beleuchtungsmodus zu ändern, wenn der Lautsprecher eingeschaltet ist.

## Aufladen

Schließen Sie das Ladekabel an den Typ-C-Anschluss des tragbaren Lautsprechers an. Das blinkende rote Licht zeigt den Ladestatus an. Das Licht schaltet sich aus, wenn es vollständig aufgeladen ist.

## Tipps

Schalten Sie den tragbaren Lautsprecher aus, wenn Sie ihn nicht benutzen, um Strom zu sparen oder ihn zu lagern. Um die langfristige Leistungsfähigkeit des Akkus zu gewährleisten, sollten Sie das Produkt nicht bei hohen Temperaturen verwenden, es nicht vollständig entladen lassen und darauf achten, dass Sie den Lautsprecher während des Ladevorgangs nicht benutzen.

## Garantiepolitik

Dieses Produkt entspricht dem im Land des Kaufs geltenden Gewährleistungsrecht. Wenn Sie ein Problem haben, das nicht gelöst werden kann, müssen Sie auf das Internet [www.prixton.com](http://www.prixton.com) zugreifen und auf die Kontaktoption klicken, um uns Ihr Unterstützungsformular zu senden.

Die elektrischen und technischen Eigenschaften, die hier genannt wurden, entsprechen typischen Geräten und können ohne Vorankündigung geändert werden, um ein besseres Gerät anzubieten.

## Vereinfachte EU-einverständniserklärung

La Trastienda Digital SL als Inhaber der Handelsmarke Prixton, mit dem Standort Avenida Cervantes 49, módulo 25, Basauri 48970, Bizkaia, erklärt hiermit, dass das im Folgenden detaillierte radioelektrische Gerät:

MARKE	MODEL	BESCHREIBUNG	KATEGORIE
Prixton	BEAT BOX	Speaker	Audio

der EU-Richtlinie 2014/53/UE des Europaparlaments und –rats vom 16. April 2014 entspricht.

Der komplette Text der EU-Einverständniserklärung kann unter dem folgenden Link abgerufen werden:

[www.prixton.com](http://www.prixton.com) LA TRASTIENDA DIGITAL



Obrigado por ter adquirido a coluna portátil com luz LED 6W à prova de água BEAT BOX. Leia atentamente este manual de instruções antes de utilizar o aparelho e guarde-o para referência futura.

A BEAT BOX é uma coluna de luz LED portátil de 6W à prova de água com um design exclusivo, que suporta ligação sem fios V5.1 e é compatível com telemóveis/portáteis/tablets e outros equipamentos com função áudio. A BEAT BOX permite-lhe ultrapassar o problema da limitação dos cabos e ouvir música livremente. Além disso, este coluna também suporta cartão TF.

### A embalagem inclui:

- 1.Coluna portátil BEAT BOX
- 2.Cabo de carregamento tipo C
- 3.Manual do utilizador

### Especificações

1. Versão de ligação sem fios: JL V5.3
2. Distância de funcionamento: Até 10 metros
3. Dimensões: 85\*85\*115 mm
4. Diâmetro do coluna: 52 mm
5. Potência da coluna: 6W
6. Frequência da coluna: 60HZ-18KHZ
7. Capacidade da bateria: 1200mAh
8. Corrente de carregamento da bateria: 5V 0.5A
9. Tempo de carregamento da bateria: 2-3 horas
10. Tempo de reprodução: 6-8 horas

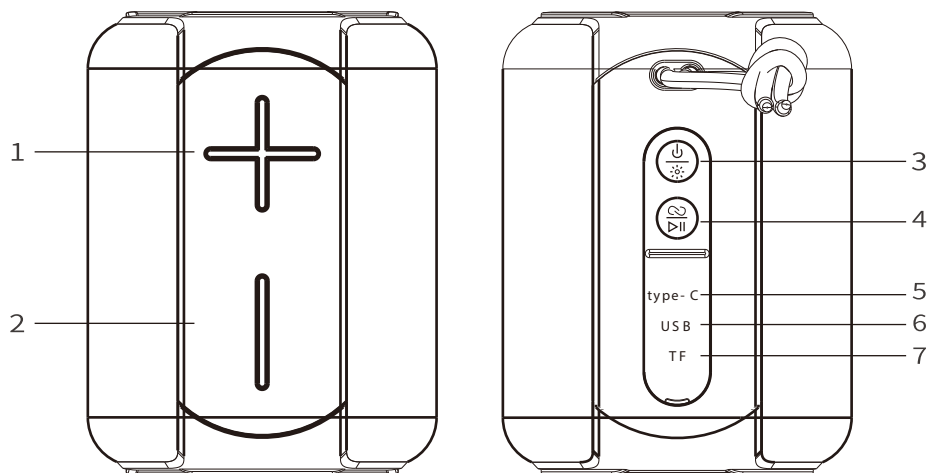

## Descrição da imagem

1. Tecla de função: Aumentar o volume/Música seguinte
2. Tecla de função: Diminuir o volume/Música anterior
3. Botão ON/OFF/Interruptor de modo de luz LED
4. Tecla de função: Reproduzir/Pausa, Atender/Desligar, Remarcação do último número, Mudança de modo, Ligação TWS, Desligar/Ligação sem fios
5. Porta de carregamento tipo C
6. Reprodução USB
7. Ranhura para cartão micro SD

## Funcionamento

1. Prima e mantenha premido o botão ON/OFF até o indicador luminoso LED começar a piscar.
2. Ative a conectividade sem fios no dispositivo que pretende ligar à coluna.
3. Procure um novo dispositivo, selecione a coluna "BEAT BOX PRIXTON" da lista.
4. Ligue a coluna (se necessário, introduzir a palavra-passe 0000).
5. Quando for reproduzida uma mensagem de voz, a coluna está ligada corretamente.







Nota: A coluna portátil ligar-se-á automaticamente ao último dispositivo emparelhado.

## Ligação TWS

1. Ative duas colunas portáteis.
2. Prima duas vezes o botão de ligação TWS de uma das colunas até ouvir um indicador sonoro.
3. Solte o botão de ligação TWS. A ligação de duas colunas pode demorar alguns segundos.
4. Ative a função de ligação sem fios no dispositivo, selecione o nome da coluna "BEAT BOX PRIXTON" na lista e emparelhe os dispositivos.

Premir duas vezes a ligação TWS para desligar a ligação TWS.

## Funções

1. Durante a reprodução de música, prima brevemente  para pausar ou reproduzir.
2. Prima e mantenha premida a tecla +/- para a música seguinte ou a última música, prima brevemente a tecla +/- para aumentar ou diminuir o volume
3. Para uma chamada recebida, prima brevemente  para atender/finalizar uma chamada, prima e mantenha premido  durante 2 segundos para rejeitar uma chamada recebida.  
Prima  três vezes para ligar para o último número marcado.
4. Prima e mantenha premida a tecla  para mudar de modo: BT-TF-USB-FM.
5. Prima brevemente  para alterar o modo de iluminação quando a coluna estiver ligada.

## Carregamento

Ligue o cabo de carregamento à porta Tipo C da coluna portátil. A luz vermelha intermitente indica o estado de carregamento. A luz irá apagar-se quando estiver totalmente carregada.

## Conselhos

Desligue a coluna portátil quando não estiver a ser utilizada para poupar energia ou para a guardar. Para garantir o desempenho a longo prazo da bateria, evite utilizar o produto a temperaturas elevadas, não deixe que esta descarregue completamente e tente não utilizar a coluna durante o carregamento.

## Política de garantia

Em cumprimento do estabelecido no Decreto-Lei n.º 84/2021 <https://dre.pt/dre/detalhe/decreto-lei/84-2021-172938301>, colocamos à disposição dos interessados toda a informação necessária para poder exercer todos os direitos de desistir de acordo com as normas contidas nesta lei, dando por cumpridos os requisitos que a lei exige ao vendedor no contrato de venda.

As características técnicas e eléctricas que aqui se indicam podem ser válidas para outras unidades semelhantes às nossas e poderão ser trocadas sem aviso prévio com o objetivo de oferecer um equipamento melhor.

## Declaração De Conformidade Simplificada

Pela presente, a La Trastienda Digital SL, na qualidade de proprietária da marca comercial Prixton, com sede no Avenida Cervantes 49, módulo 25, Basauri 48970, Bizkaia, declara que o tipo de equipamento radioelétrico que de seguida se expõe:

MARCA	MODELO	DESCRIÇÃO	CATEGORIA
Prixton	BEAT BOX	Speaker	Audio

Está em conformidade com a Diretiva 2014/53/UE do Parlamento Europeu e do Conselho de 16 de abril de 2014.

O texto completo da declaração UE de conformidade pode ser consultado no seguinte endereço Web:

[www.prixton.com](http://www.prixton.com)

LA TRASTIENDA DIGITAL

Bedankt voor uw aankoop van de waterdichte draagbare BEAT BOX-6W-LED-luidspreker. Lees deze handleiding zorgvuldig door voordat u het toestel in gebruik neemt en bewaar ze voor toekomstig gebruik.

BEAT BOX is een uniek ontworpen waterdichte draagbare 6W-LED-lichtspreker, die V5.1 draadloze verbinding ondersteunt en compatibel is met mobiele telefoons/laptops/tablets en andere apparatuur met audiofunctie. BEAT BOX bevrijdt u van de beperkingen van kabels om vrij van muziek te genieten. Bovendien ondersteunt deze luidspreker ook TF-kaarten.

### De verpakking bevat:

1. Draagbare luidspreker BEAT BOX
2. Opladkabel Type C
3. Gebruikershandleiding

### Specificaties

1. Draadloze verbinding, 1ste versie; JL V5.3
2. Werkingsafstand: Tot 10 meter
3. Afmetingen: 85\*85\*85\*115mm
4. Diameter luidspreker: 52 mm
5. Vermogen luidspreker: 6 W
6. Luidsprekerfrequentie: 60HZ-18KHZ
7. Batterijcapaciteit: 1200mAh
8. Oplaadstroomsterkte van de batterij 5V 0.5A
9. Oplaadduur van de batterij: 2-3 uur
10. Gebruiksduur: 6-8 uur

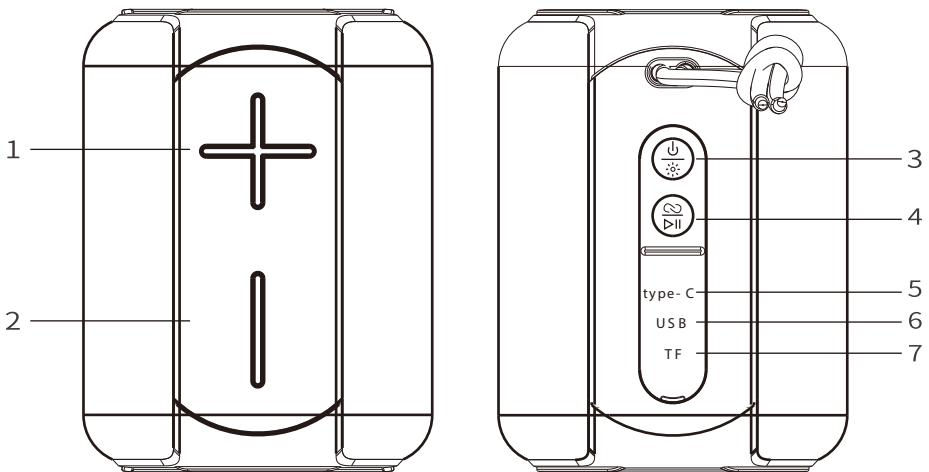

## Beschrijving van de afbeelding

1. Functietoets: Volume omhoog/Volgend nummer
2. Functietoets: Volume omlaag/Vorig nummer
3. AAN/UIT-knop/LED-lichtstandschaakelaar
4. Functietoets: Afspelen/pauze, beantwoorden/ophangen, laatste nummerherhaling, modusomschakeling, TWS-verbinding, ontkoppeling/draadloze ontkoppeling
5. Oplaadpoort Type C
6. USB-weergave
7. Sleuf Micro-SD-kaart

## Werking

1. Houd de AAN/UIT-knop ingedrukt totdat de LED begint te knipperen.
2. Activeer de draadloze verbinding op het toestel dat u met de luidspreker wilt verbinden.
3. Zoek een nieuw toestel, kies de "BEAT BOX PRIXTON" luidspreker uit de lijst.
4. Maak verbinding met de luidspreker (voer eventueel wachtwoord 0000 in).
5. Wanneer een spraakbericht klinkt, is de luidspreker correct aangesloten.







Let op: De draagbare luidspreker maakt automatisch verbinding met het laatst gekoppelde toestel.

## TWS-verbinding

1. Activeer twee draagbare luidsprekers.
2. Druk tweemaal op de TWS-aansluitknop op één van de luidsprekers totdat u een geluidssignaal hoort.
3. Laat de TWS-verbindingknop los. Het aansluiten van twee luidsprekers kan enkele seconden duren.
4. Activeer de draadloze verbindingfunctie op het toestel, selecteer de luidsprekernaam "BEAT BOX PRIXTON" in de lijst en koppel de toestellen.

Druk tweemaal op de TWS-verbinding om de TWS-verbinding te verbreken.

## Functionies

1. Druk tijdens het afspelen van muziek kort op  om te pauzeren of om af te spelen.
2. Druk op de toets +/- en houd deze ingedrukt voor het volgende of het laatste nummer, Druk kort op de +/- toets om het volume te verhogen of te verlagen
3. Druk bij een inkomend gesprek kort op  om een gesprek te beantwoorden/beëindigen, houd  2s ingedrukt om een inkomend gesprek te weigeren. Druk drie keer op  om het laatst gekozen nummer te bellen.
4. De toets  ingedrukt houden om van modus te wisselen: BT-TF-USB-FM.
5. Kort  indrukken om van de verlichtingsmodus te wisselen bij het aanzetten van de luidspreker.

## Laden

Sluit de oplaadkabel aan op de Type-C-poort van de draagbare luidspreker. Het knipperende rode lampje geeft de oplaadstatus aan. Het lampje gaat uit wanneer de luidspreker volledig is opgeladen.

## Tips

Schakel de draagbare luidspreker uit als u deze niet gebruikt om stroom te besparen of om hem op te bergen. Om de prestaties van de batterij zo lang mogelijk te behouden, dien je het product niet bij hoge temperaturen te gebruiken, de batterij niet volledig te laten ontladen en de luidspreker tijdens het opladen niet te gebruiken.

## Garantie beleid

Dit product voldoet aan de in het land van aankoop geldende garantiewetgeving. Als u een probleem hebt dat u niet kunt oplossen, moet u naar [www.prixton.com](http://www.prixton.com) gaan en op de contactoptie klikken om ons uw assistentieformulier toe te sturen.

Deze technische en elektrische specificaties kunnen te allen tijde en zonder voorafgaande kennisgeving worden gewijzigd om het apparaat nog te verbeteren.

## Vereenvoudigde EU-conformiteitsverklaring

Hierbij verklaart La Trastienda Digital SL, als eigenaar van het handelsmerk Prixton, en gevestigd in het Avenida Cervantes 49, módulo 25, Basauri 48970, Bizkaia, dat de radioapparatuur die hierna wordt beschreven:

MERK	MODEL	BESCHRIJVING	CATEGORIE
Prixton	BEAT BOX	Speaker	Audio

Strookt met Richtlijn 2014/53/EU van het Europees Parlement en de Raad van 16 april 2014.

De volledige tekst van de EU-conformiteitsverklaring is te vinden op de volgende internetsite:  
[www.prixton.com](http://www.prixton.com)

LA TRASTIENDA DIGITAL

# PRIXTON

